

**Выключатели автоматические серии AV-10 AVERES EKF**



**AV-10 XP XHA (X) XXkA AVERES EKF**

- Серия
- Число полюсов
- Номинальный ток, А
- Тип характеристики отключения
- Номинальная наибольшая отключающая способность, kA





ГОСТ IEC 60898-1  
ГОСТ IEC 60947-2

Выключатели автоматические серии AV-10 AVERES EKF предназначены для оперативного управления участками электрических цепей, а также для защиты от токов перегрузки и короткого замыкания в административных, промышленных и жилых зданиях. Выключатели производятся в одно-, двух-, трех- и четырехполюсном исполнении. Номинальная наибольшая отключающая способность (Icn) 10 000 А. Полный набор аксессуаров для расширения функций. Гарантийные обязательства 10 лет.



Механизм мгновенной коммутации



Жесткий корпус, 9 заклепок



Удобное окно для маркировки цепи



Литая лицевая панель



Окно реального состояния контактов с защитой от искр



Возможна коммутация алюминиевым и медным проводником

Наименование	Номинальный ток, А	Характеристика срабатывания	Количество полюсов	Артикул
AV-10 1P 1A (Z) 10kA AVERES EKF	1	B	1	mcb10-1-01B-av
AV-10 1P 2A (Z) 10kA AVERES EKF	2	B	1	mcb10-1-02B-av
AV-10 1P 3A (Z) 10kA AVERES EKF	3	B	1	mcb10-1-03B-av
AV-10 1P 4A (Z) 10kA AVERES EKF	4	B	1	mcb10-1-04B-av
AV-10 1P 6A (Z) 10kA AVERES EKF	6	B	1	mcb10-1-06B-av
AV-10 1P 10A (Z) 10kA AVERES EKF	10	B	1	mcb10-1-10B-av
AV-10 1P 16A (Z) 10kA AVERES EKF	16	B	1	mcb10-1-16B-av
AV-10 1P 20A (Z) 10kA AVERES EKF	20	B	1	mcb10-1-20B-av
AV-10 1P 25A (Z) 10kA AVERES EKF	25	B	1	mcb10-1-25B-av
AV-10 1P 32A (Z) 10kA AVERES EKF	32	B	1	mcb10-1-32B-av
AV-10 1P 40A (Z) 10kA AVERES EKF	40	B	1	mcb10-1-40B-av
AV-10 1P 50A (Z) 10kA AVERES EKF	50	B	1	mcb10-1-50B-av
AV-10 1P 63A (Z) 10kA AVERES EKF	63	B	1	mcb10-1-63B-av
AV-10 2P 1A (Z) 10kA AVERES EKF	1	B	2	mcb10-2-01B-av
AV-10 2P 2A (Z) 10kA AVERES EKF	2	B	2	mcb10-2-02B-av
AV-10 2P 3A (Z) 10kA AVERES EKF	3	B	2	mcb10-2-03B-av
AV-10 2P 4A (Z) 10kA AVERES EKF	4	B	2	mcb10-2-04B-av
AV-10 2P 6A (Z) 10kA AVERES EKF	6	B	2	mcb10-2-06B-av
AV-10 2P 10A (Z) 10kA AVERES EKF	10	B	2	mcb10-2-10B-av
AV-10 2P 16A (Z) 10kA AVERES EKF	16	B	2	mcb10-2-16B-av
AV-10 2P 20A (Z) 10kA AVERES EKF	20	B	2	mcb10-2-20B-av
AV-10 2P 25A (Z) 10kA AVERES EKF	25	B	2	mcb10-2-25B-av
AV-10 2P 32A (Z) 10kA AVERES EKF	32	B	2	mcb10-2-32B-av
AV-10 2P 40A (Z) 10kA AVERES EKF	40	B	2	mcb10-2-40B-av

Наименование	Номинальный ток, А	Характеристика срабатывания	Количество полюсов	Артикул
AV-10 2P 50A (Z) 10kA AVERES EKF	50	B	2	mcb10-2-50B-av
AV-10 2P 63A (Z) 10kA AVERES EKF	63	B	2	mcb10-2-63B-av
AV-10 3P 1A (Z) 10kA AVERES EKF	1	B	3	mcb10-3-01B-av
AV-10 3P 2A (Z) 10kA AVERES EKF	2	B	3	mcb10-3-02B-av
AV-10 3P 3A (Z) 10kA AVERES EKF	3	B	3	mcb10-3-03B-av
AV-10 3P 4A (Z) 10kA AVERES EKF	4	B	3	mcb10-3-04B-av
AV-10 3P 6A (Z) 10kA AVERES EKF	6	B	3	mcb10-3-06B-av
AV-10 3P 10A (Z) 10kA AVERES EKF	10	B	3	mcb10-3-10B-av
AV-10 3P 16A (Z) 10kA AVERES EKF	16	B	3	mcb10-3-16B-av
AV-10 3P 20A (Z) 10kA AVERES EKF	20	B	3	mcb10-3-20B-av
AV-10 3P 25A (Z) 10kA AVERES EKF	25	B	3	mcb10-3-25B-av
AV-10 3P 32A (Z) 10kA AVERES EKF	32	B	3	mcb10-3-32B-av
AV-10 3P 40A (Z) 10kA AVERES EKF	40	B	3	mcb10-3-40B-av
AV-10 3P 50A (Z) 10kA AVERES EKF	50	B	3	mcb10-3-50B-av
AV-10 3P 63A (Z) 10kA AVERES EKF	63	B	3	mcb10-3-63B-av
AV-10 4P 1A (Z) 10kA AVERES EKF	1	B	4	mcb10-4-01B-av
AV-10 4P 2A (Z) 10kA AVERES EKF	2	B	4	mcb10-4-02B-av
AV-10 4P 3A (Z) 10kA AVERES EKF	3	B	4	mcb10-4-03B-av
AV-10 4P 4A (Z) 10kA AVERES EKF	4	B	4	mcb10-4-04B-av
AV-10 4P 6A (Z) 10kA AVERES EKF	6	B	4	mcb10-4-06B-av
AV-10 4P 10A (Z) 10kA AVERES EKF	10	B	4	mcb10-4-10B-av
AV-10 4P 16A (Z) 10kA AVERES EKF	16	B	4	mcb10-4-16B-av
AV-10 4P 20A (Z) 10kA AVERES EKF	20	B	4	mcb10-4-20B-av
AV-10 4P 25A (Z) 10kA AVERES EKF	25	B	4	mcb10-4-25B-av

Наименование	Номинальный ток, А	Характеристика срабатывания	Количество полюсов	Артикул
AV-10 4P 32A (Z) 10kA AVERES EKF	32	B	4	mcb10-4-32B-av
AV-10 4P 40A (Z) 10kA AVERES EKF	40	B	4	mcb10-4-40B-av
AV-10 4P 50A (Z) 10kA AVERES EKF	50	B	4	mcb10-4-50B-av
AV-10 4P 63A (Z) 10kA AVERES EKF	63	B	4	mcb10-4-63B-av
AV-10 1P 1A (L) 10kA AVERES EKF	1	C	1	mcb10-1-01C-av
AV-10 1P 2A (L) 10kA AVERES EKF	2	C	1	mcb10-1-02C-av
AV-10 1P 3A (L) 10kA AVERES EKF	3	C	1	mcb10-1-03C-av
AV-10 1P 4A (L) 10kA AVERES EKF	4	C	1	mcb10-1-04C-av
AV-10 1P 6A (L) 10kA AVERES EKF	6	C	1	mcb10-1-06C-av
AV-10 1P 10A (L) 10kA AVERES EKF	10	C	1	mcb10-1-10C-av
AV-10 1P 16A (L) 10kA AVERES EKF	16	C	1	mcb10-1-16C-av
AV-10 1P 20A (L) 10kA AVERES EKF	20	C	1	mcb10-1-20C-av
AV-10 1P 25A (L) 10kA AVERES EKF	25	C	1	mcb10-1-25C-av
AV-10 1P 32A (L) 10kA AVERES EKF	32	C	1	mcb10-1-32C-av
AV-10 1P 40A (L) 10kA AVERES EKF	40	C	1	mcb10-1-40C-av
AV-10 1P 50A (L) 10kA AVERES EKF	50	C	1	mcb10-1-50C-av
AV-10 1P 63A (L) 10kA AVERES EKF	63	C	1	mcb10-1-63C-av
AV-10 2P 1A (L) 10kA AVERES EKF	1	C	2	mcb10-2-01C-av
AV-10 2P 2A (L) 10kA AVERES EKF	2	C	2	mcb10-2-02C-av
AV-10 2P 3A (L) 10kA AVERES EKF	3	C	2	mcb10-2-03C-av
AV-10 2P 4A (L) 10kA AVERES EKF	4	C	2	mcb10-2-04C-av
AV-10 2P 6A (L) 10kA AVERES EKF	6	C	2	mcb10-2-06C-av
AV-10 2P 10A (L) 10kA AVERES EKF	10	C	2	mcb10-2-10C-av
AV-10 2P 16A (L) 10kA AVERES EKF	16	C	2	mcb10-2-16C-av
AV-10 2P 20A (L) 10kA AVERES EKF	20	C	2	mcb10-2-20C-av
AV-10 2P 25A (L) 10kA AVERES EKF	25	C	2	mcb10-2-25C-av
AV-10 2P 32A (L) 10kA AVERES EKF	32	C	2	mcb10-2-32C-av
AV-10 2P 40A (L) 10kA AVERES EKF	40	C	2	mcb10-2-40C-av
AV-10 2P 50A (L) 10kA AVERES EKF	50	C	2	mcb10-2-50C-av
AV-10 2P 63A (L) 10kA AVERES EKF	63	C	2	mcb10-2-63C-av
AV-10 3P 1A (L) 10kA AVERES EKF	1	C	3	mcb 10-3-01C-av
AV-10 3P 2A (L) 10kA AVERES EKF	2	C	3	mcb10-3-02C-av
AV-10 3P 3A (L) 10kA AVERES EKF	3	C	3	mcb10-3-03C-av
AV-10 3P 4A (L) 10kA AVERES EKF	4	C	3	mcb10-3-04C-av
AV-10 3P 6A (L) 10kA AVERES EKF	6	C	3	mcb10-3-06C-av
AV-10 3P 10A (L) 10kA AVERES EKF	10	C	3	mcb10-3-10C-av
AV-10 3P 16A (L) 10kA AVERES EKF	16	C	3	mcb10-3-16C-av
AV-10 3P 20A (L) 10kA AVERES EKF	20	C	3	mcb10-3-20C-av
AV-10 3P 25A (L) 10kA AVERES EKF	25	C	3	mcb10-3-25C-av
AV-10 3P 32A (L) 10kA AVERES EKF	32	C	3	mcb10-3-32C-av
AV-10 3P 40A (L) 10kA AVERES EKF	40	C	3	mcb10-3-40C-av
AV-10 3P 50A (L) 10kA AVERES EKF	50	C	3	mcb10-3-50C-av
AV-10 3P 63A (L) 10kA AVERES EKF	63	C	3	mcb10-3-63C-av
AV-10 4P 1A (L) 10kA AVERES EKF	1	C	4	mcb10-4-01C-av
AV-10 4P 2A (L) 10kA AVERES EKF	2	C	4	mcb10-4-02C-av
AV-10 4P 3A (L) 10kA AVERES EKF	3	C	4	mcb10-4-03C-av
AV-10 4P 4A (L) 10kA AVERES EKF	4	C	4	mcb10-4-04C-av
AV-10 4P 6A (L) 10kA AVERES EKF	6	C	4	mcb10-4-06C-av
AV-10 4P 10A (L) 10kA AVERES EKF	10	C	4	mcb10-4-10C-av

Наименование	Номинальный ток, А	Характеристика срабатывания	Количество полюсов	Артикул
AV-10 4P 16A (L) 10kA AVERES EKF	16	C	4	mcb10-4-16C-av
AV-10 4P 20A (L) 10kA AVERES EKF	20	C	4	mcb10-4-20C-av
AV-10 4P 25A (L) 10kA AVERES EKF	25	C	4	mcb10-4-25C-av
AV-10 4P 32A (L) 10kA AVERES EKF	32	C	4	mcb10-4-32C-av
AV-10 4P 40A (L) 10kA AVERES EKF	40	C	4	mcb10-4-40C-av
AV-10 4P 50A (L) 10kA AVERES EKF	50	C	4	mcb10-4-50C-av
AV-10 4P 63A (L) 10kA AVERES EKF	63	C	4	mcb10-4-63C-av
AV-10 1P 1A (K) 10kA AVERES EKF	1	D	1	mcb10-1-01D-av
AV-10 1P 2A (K) 10kA AVERES EKF	2	D	1	mcb10-1-02D-av
AV-10 1P 3A (K) 10kA AVERES EKF	3	D	1	mcb10-1-03D-av
AV-10 1P 4A (K) 10kA AVERES EKF	4	D	1	mcb10-1-04D-av
AV-10 1P 6A (K) 10kA AVERES EKF	6	D	1	mcb10-1-06D-av
AV-10 1P 10A (K) 10kA AVERES EKF	10	D	1	mcb10-1-10D-av
AV-10 1P 16A (K) 10kA AVERES EKF	16	D	1	mcb10-1-16D-av
AV-10 1P 20A (K) 10kA AVERES EKF	20	D	1	mcb10-1-20D-av
AV-10 1P 25A (K) 10kA AVERES EKF	25	D	1	mcb10-1-25D-av
AV-10 1P 32A (K) 10kA AVERES EKF	32	D	1	mcb10-1-32D-av
AV-10 1P 40A (K) 10kA AVERES EKF	40	D	1	mcb10-1-40D-av
AV-10 1P 50A (K) 10kA AVERES EKF	50	D	1	mcb10-1-50D-av
AV-10 1P 63A (K) 10kA AVERES EKF	63	D	1	mcb10-1-63D-av
AV-10 2P 1A (K) 10kA AVERES EKF	1	D	2	mcb10-2-01D-av
AV-10 2P 2A (K) 10kA AVERES EKF	2	D	2	mcb10-2-02D-av
AV-10 2P 3A (K) 10kA AVERES EKF	3	D	2	mcb10-2-03D-av
AV-10 2P 4A (K) 10kA AVERES EKF	4	D	2	mcb10-2-04D-av
AV-10 2P 6A (K) 10kA AVERES EKF	6	D	2	mcb10-2-06D-av
AV-10 2P 10A (K) 10kA AVERES EKF	10	D	2	mcb10-2-10D-av
AV-10 2P 16A (K) 10kA AVERES EKF	16	D	2	mcb10-2-16D-av
AV-10 2P 20A (K) 10kA AVERES EKF	20	D	2	mcb10-2-20D-av
AV-10 2P 25A (K) 10kA AVERES EKF	25	D	2	mcb10-2-25D-av
AV-10 2P 32A (K) 10kA AVERES EKF	32	D	2	mcb10-2-32D-av
AV-10 2P 40A (K) 10kA AVERES EKF	40	D	2	mcb10-2-40D-av
AV-10 2P 50A (K) 10kA AVERES EKF	50	D	2	mcb10-2-50D-av
AV-10 2P 63A (K) 10kA AVERES EKF	63	D	2	mcb10-2-63D-av
AV-10 3P 1A (K) 10kA AVERES EKF	1	D	3	mcb10-3-01D-av
AV-10 3P 2A (K) 10kA AVERES EKF	2	D	3	mcb10-3-02D-av
AV-10 3P 3A (K) 10kA AVERES EKF	3	D	3	mcb10-3-03D-av
AV-10 3P 4A (K) 10kA AVERES EKF	4	D	3	mcb10-3-04D-av
AV-10 3P 6A (K) 10kA AVERES EKF	6	D	3	mcb10-3-06D-av
AV-10 3P 10A (K) 10kA AVERES EKF	10	D	3	mcb10-3-10D-av
AV-10 3P 16A (K) 10kA AVERES EKF	16	D	3	mcb10-3-16D-av
AV-10 3P 20A (K) 10kA AVERES EKF	20	D	3	mcb10-3-20D-av
AV-10 3P 25A (K) 10kA AVERES EKF	25	D	3	mcb10-3-25D-av
AV-10 3P 32A (K) 10kA AVERES EKF	32	D	3	mcb10-3-32D-av
AV-10 3P 40A (K) 10kA AVERES EKF	40	D	3	mcb10-3-40D-av
AV-10 3P 50A (K) 10kA AVERES EKF	50	D	3	mcb10-3-50D-av
AV-10 3P 63A (K) 10kA AVERES EKF	63	D	3	mcb10-3-63D-av
AV-10 4P 1A (K) 10kA AVERES EKF	1	D	4	mcb10-4-01D-av
AV-10 4P 2A (K) 10kA AVERES EKF	2	D	4	mcb10-4-02D-av
AV-10 4P 3A (K) 10kA AVERES EKF	3	D	4	mcb10-4-03D-av

Наименование	Номинальный ток, А	Характеристика срабатывания	Количество полюсов	Артикул
AV-10 4P 4A (K) 10kA AVERES EKF	4	D	4	mcb10-4-04D-av
AV-10 4P 6A (K) 10kA AVERES EKF	6	D	4	mcb10-4-06D-av
AV-10 4P 10A (K) 10kA AVERES EKF	10	D	4	mcb10-4-10D-av
AV-10 4P 16A (K) 10kA AVERES EKF	16	D	4	mcb10-4-16D-av
AV-10 4P 20A (K) 10kA AVERES EKF	20	D	4	mcb10-4-20D-av
AV-10 4P 25A (K) 10kA AVERES EKF	25	D	4	mcb10-4-25D-av
AV-10 4P 32A (K) 10kA AVERES EKF	32	D	4	mcb10-4-32D-av
AV-10 4P 40A (K) 10kA AVERES EKF	40	D	4	mcb10-4-40D-av
AV-10 4P 50A (K) 10kA AVERES EKF	50	D	4	mcb10-4-50D-av
AV-10 4P 63A (K) 10kA AVERES EKF	63	D	4	mcb10-4-63D-av
AV-10 1P 1A (L) 10kA AVERES EKF	1	L	1	mcb10-1-01L-av
AV-10 1P 2A (L) 10kA AVERES EKF	2	L	1	mcb10-1-02L-av
AV-10 1P 3A (L) 10kA AVERES EKF	3	L	1	mcb10-1-03L-av
AV-10 1P 4A (L) 10kA AVERES EKF	4	L	1	mcb10-1-04L-av
AV-10 1P 6A (L) 10kA AVERES EKF	6	L	1	mcb10-1-06L-av
AV-10 1P 10A (L) 10kA AVERES EKF	10	L	1	mcb10-1-10L-av
AV-10 1P 16A (L) 10kA AVERES EKF	16	L	1	mcb10-1-16L-av
AV-10 1P 20A (L) 10kA AVERES EKF	20	L	1	mcb10-1-20L-av
AV-10 1P 25A (L) 10kA AVERES EKF	25	L	1	mcb10-1-25L-av
AV-10 1P 32A (L) 10kA AVERES EKF	32	L	1	mcb10-1-32L-av
AV-10 1P 40A (L) 10kA AVERES EKF	40	L	1	mcb10-1-40L-av
AV-10 1P 50A (L) 10kA AVERES EKF	50	L	1	mcb10-1-50L-av
AV-10 1P 63A (L) 10kA AVERES EKF	63	L	1	mcb10-1-63L-av
AV-10 2P 1A (L) 10kA AVERES EKF	1	L	2	mcb10-2-01L-av
AV-10 2P 2A (L) 10kA AVERES EKF	2	L	2	mcb10-2-02L-av
AV-10 2P 3A (L) 10kA AVERES EKF	3	L	2	mcb10-2-03L-av
AV-10 2P 4A (L) 10kA AVERES EKF	4	L	2	mcb10-2-04L-av
AV-10 2P 6A (L) 10kA AVERES EKF	6	L	2	mcb10-2-06L-av
AV-10 2P 10A (L) 10kA AVERES EKF	10	L	2	mcb10-2-10L-av
AV-10 2P 16A (L) 10kA AVERES EKF	16	L	2	mcb10-2-16L-av
AV-10 2P 20A (L) 10kA AVERES EKF	20	L	2	mcb10-2-20L-av
AV-10 2P 25A (L) 10kA AVERES EKF	25	L	2	mcb10-2-25L-av
AV-10 2P 32A (L) 10kA AVERES EKF	32	L	2	mcb10-2-32L-av
AV-10 2P 40A (L) 10kA AVERES EKF	40	L	2	mcb10-2-40L-av
AV-10 2P 50A (L) 10kA AVERES EKF	50	L	2	mcb10-2-50L-av
AV-10 2P 63A (L) 10kA AVERES EKF	63	L	2	mcb10-2-63L-av
AV-10 3P 1A (L) 10kA AVERES EKF	1	L	3	mcb10-3-01L-av
AV-10 3P 2A (L) 10kA AVERES EKF	2	L	3	mcb10-3-02L-av
AV-10 3P 3A (L) 10kA AVERES EKF	3	L	3	mcb10-3-03L-av
AV-10 3P 4A (L) 10kA AVERES EKF	4	L	3	mcb10-3-04L-av
AV-10 3P 6A (L) 10kA AVERES EKF	6	L	3	mcb10-3-06L-av
AV-10 3P 10A (L) 10kA AVERES EKF	10	L	3	mcb10-3-10L-av
AV-10 3P 16A (L) 10kA AVERES EKF	16	L	3	mcb10-3-16L-av
AV-10 3P 20A (L) 10kA AVERES EKF	20	L	3	mcb10-3-20L-av
AV-10 3P 25A (L) 10kA AVERES EKF	25	L	3	mcb10-3-25L-av
AV-10 3P 32A (L) 10kA AVERES EKF	32	L	3	mcb10-3-32L-av
AV-10 3P 40A (L) 10kA AVERES EKF	40	L	3	mcb10-3-40L-av
AV-10 3P 50A (L) 10kA AVERES EKF	50	L	3	mcb10-3-50L-av
AV-10 3P 63A (L) 10kA AVERES EKF	63	L	3	mcb10-3-63L-av

Наименование	Номинальный ток, А	Характеристика срабатывания	Количество полюсов	Артикул
AV-10 4P 1A (L) 10kA AVERES EKF	1	L	4	mcb10-4-01L-av
AV-10 4P 2A (L) 10kA AVERES EKF	2	L	4	mcb10-4-02L-av
AV-10 4P 3A (L) 10kA AVERES EKF	3	L	4	mcb10-4-03L-av
AV-10 4P 4A (L) 10kA AVERES EKF	4	L	4	mcb10-4-04L-av
AV-10 4P 6A (L) 10kA AVERES EKF	6	L	4	mcb10-4-06L-av
AV-10 4P 10A (L) 10kA AVERES EKF	10	L	4	mcb10-4-10L-av
AV-10 4P 16A (L) 10kA AVERES EKF	16	L	4	mcb10-4-16L-av
AV-10 4P 20A (L) 10kA AVERES EKF	20	L	4	mcb10-4-20L-av
AV-10 4P 25A (L) 10kA AVERES EKF	25	L	4	mcb10-4-25L-av
AV-10 4P 32A (L) 10kA AVERES EKF	32	L	4	mcb10-4-32L-av
AV-10 4P 40A (L) 10kA AVERES EKF	40	L	4	mcb10-4-40L-av
AV-10 4P 50A (L) 10kA AVERES EKF	50	L	4	mcb10-4-50L-av
AV-10 4P 63A (L) 10kA AVERES EKF	63	L	4	mcb10-4-63L-av
AV-10 1P 1A (K) 10kA AVERES EKF	1	K	1	mcb10-1-01K-av
AV-10 1P 2A (K) 10kA AVERES EKF	2	K	1	mcb10-1-02K-av
AV-10 1P 3A (K) 10kA AVERES EKF	3	K	1	mcb10-1-03K-av
AV-10 1P 4A (K) 10kA AVERES EKF	4	K	1	mcb10-1-04K-av
AV-10 1P 6A (K) 10kA AVERES EKF	6	K	1	mcb10-1-06K-av
AV-10 1P 10A (K) 10kA AVERES EKF	10	K	1	mcb10-1-10K-av
AV-10 1P 16A (K) 10kA AVERES EKF	16	K	1	mcb10-1-16K-av
AV-10 1P 20A (K) 10kA AVERES EKF	20	K	1	mcb10-1-20K-av
AV-10 1P 25A (K) 10kA AVERES EKF	25	K	1	mcb10-1-25K-av
AV-10 1P 32A (K) 10kA AVERES EKF	32	K	1	mcb10-1-32K-av
AV-10 1P 40A (K) 10kA AVERES EKF	40	K	1	mcb10-1-40K-av
AV-10 1P 50A (K) 10kA AVERES EKF	50	K	1	mcb10-1-50K-av
AV-10 1P 63A (K) 10kA AVERES EKF	63	K	1	mcb10-1-63K-av
AV-10 2P 1A (K) 10kA AVERES EKF	1	K	2	mcb10-2-01K-av
AV-10 2P 2A (K) 10kA AVERES EKF	2	K	2	mcb10-2-02K-av
AV-10 2P 3A (K) 10kA AVERES EKF	3	K	2	mcb10-2-03K-av
AV-10 2P 4A (K) 10kA AVERES EKF	4	K	2	mcb10-2-04K-av
AV-10 2P 6A (K) 10kA AVERES EKF	6	K	2	mcb10-2-06K-av
AV-10 2P 10A (K) 10kA AVERES EKF	10	K	2	mcb10-2-10K-av
AV-10 2P 16A (K) 10kA AVERES EKF	16	K	2	mcb10-2-16K-av
AV-10 2P 20A (K) 10kA AVERES EKF	20	K	2	mcb10-2-20K-av
AV-10 2P 25A (K) 10kA AVERES EKF	25	K	2	mcb10-2-25K-av
AV-10 2P 32A (K) 10kA AVERES EKF	32	K	2	mcb10-2-32K-av
AV-10 2P 40A (K) 10kA AVERES EKF	40	K	2	mcb10-2-40K-av
AV-10 2P 50A (K) 10kA AVERES EKF	50	K	2	mcb10-2-50K-av
AV-10 2P 63A (K) 10kA AVERES EKF	63	K	2	mcb10-2-63K-av
AV-10 3P 1A (K) 10kA AVERES EKF	1	K	3	mcb10-3-01K-av
AV-10 3P 2A (K) 10kA AVERES EKF	2	K	3	mcb10-3-02K-av
AV-10 3P 3A (K) 10kA AVERES EKF	3	K	3	mcb10-3-03K-av
AV-10 3P 4A (K) 10kA AVERES EKF	4	K	3	mcb10-3-04K-av
AV-10 3P 6A (K) 10kA AVERES EKF	6	K	3	mcb10-3-06K-av
AV-10 3P 10A (K) 10kA AVERES EKF	10	K	3	mcb10-3-10K-av
AV-10 3P 16A (K) 10kA AVERES EKF	16	K	3	mcb10-3-16K-av
AV-10 3P 20A (K) 10kA AVERES EKF	20	K	3	mcb10-3-20K-av
AV-10 3P 25A (K) 10kA AVERES EKF	25	K	3	mcb10-3-25K-av
AV-10 3P 32A (K) 10kA AVERES EKF	32	K	3	mcb10-3-32K-av

Наименование	Номинальный ток, А	Характеристика срабатывания	Количество полюсов	Артикул
AV-10 3P 40A (K) 10kA AVERES EKF	40	K	3	mcb10-3-40K-av
AV-10 3P 50A (K) 10kA AVERES EKF	50	K	3	mcb10-3-50K-av
AV-10 3P 63A (K) 10kA AVERES EKF	63	K	3	mcb10-3-63K-av
AV-10 4P 1A (K) 10kA AVERES EKF	1	K	4	mcb10-4-01K-av
AV-10 4P 2A (K) 10kA AVERES EKF	2	K	4	mcb10-4-02K-av
AV-10 4P 3A (K) 10kA AVERES EKF	3	K	4	mcb10-4-03K-av
AV-10 4P 4A (K) 10kA AVERES EKF	4	K	4	mcb10-4-04K-av
AV-10 4P 6A (K) 10kA AVERES EKF	6	K	4	mcb10-4-06K-av

Наименование	Номинальный ток, А	Характеристика срабатывания	Количество полюсов	Артикул
AV-10 4P 10A (K) 10kA AVERES EKF	10	K	4	mcb10-4-10K-av
AV-10 4P 16A (K) 10kA AVERES EKF	16	K	4	mcb10-4-16K-av
AV-10 4P 20A (K) 10kA AVERES EKF	20	K	4	mcb10-4-20K-av
AV-10 4P 25A (K) 10kA AVERES EKF	25	K	4	mcb10-4-25K-av
AV-10 4P 32A (K) 10kA AVERES EKF	32	K	4	mcb10-4-32K-av
AV-10 4P 40A (K) 10kA AVERES EKF	40	K	4	mcb10-4-40K-av
AV-10 4P 50A (K) 10kA AVERES EKF	50	K	4	mcb10-4-50K-av
AV-10 4P 63A (K) 10kA AVERES EKF	63	K	4	mcb10-4-63K-av

## ТЕХНИЧЕСКИЕ ХАРАКТЕРИСТИКИ

Параметры		Значения		
Номинальное напряжение $U_n$ , В		230 / 400		
Частота $f_n$ , Гц		50 / 60		
Число полюсов		1, 2, 3, 4		
Номинальный ток $I_n$ , А		1, 2, 3, 4, 6, 10, 13, 16, 20, 25, 32, 40, 50, 63		
Тип характеристики отключения (см. рис. 1)	B	$4 I_n \pm 20\%$		
	C	$8 I_n \pm 20\%$		
	D	$12 I_n \pm 20\%$		
	L	$5,5 I_n \pm 20\%$		
	K	$10 I_n \pm 20\%$		
Номинальная отключающая способность, $I_{cu}$ , кА (ГОСТ IEC 60898-1)		10		
Номинальная предельная наибольшая отключающая способность $I_{cu}$ , кА (ГОСТ IEC 60947-2)		380–415 В AC		
Номинальная рабочая отключающая способность, $I_{cs}$ , кА (ГОСТ IEC 60947-2)		$75\% I_{cu}$		
Класс токоограничения		3		
Импульсное выдерживаемое напряжение $U_{imp}$ , кВ		6		
Номинальное напряжение изоляции $U_i$ , В		500		
Механическая износостойкость, циклов В-0		20 000		
Коммутационная износостойкость, циклов В-0		10 000		
Категория применения		A		
Диапазон рабочих температур, °C		От -40 до +60		
Масса выключателя, не более кг (в зависимости от числа полюсов)	1	2	3	4
	0,1	0,2	0,3	0,4
Минимальное сечение присоединяемого проводника, мм <sup>2</sup>		1		
Максимальное сечение присоединяемого проводника, не более, мм <sup>2</sup>		25		
Момент затяжки, Н·м		3		
Степень защиты		IP20		

## Дополнительные устройства

- Дополнительный контакт AV-OF.
- Сигнальный контакт AV-SD.
- Независимый расцепитель AV-SNT.
- Расцепитель минимального напряжения AV-MIN.
- Расцепитель максимального и минимального напряжения AV-MM.
- Моторный привод M6 (для 2P, 3P и 4P).
- Моторный привод M6S (для 1P и 2P).
- Моторный привод M1 (для 1P и 2P).

## Схема подключения дополнительных устройств



## Типовые схемы подключения

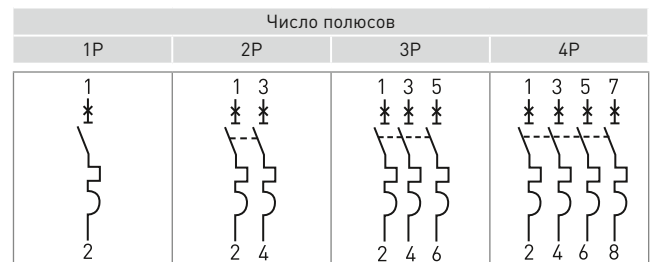

## Габаритные и установочные размеры

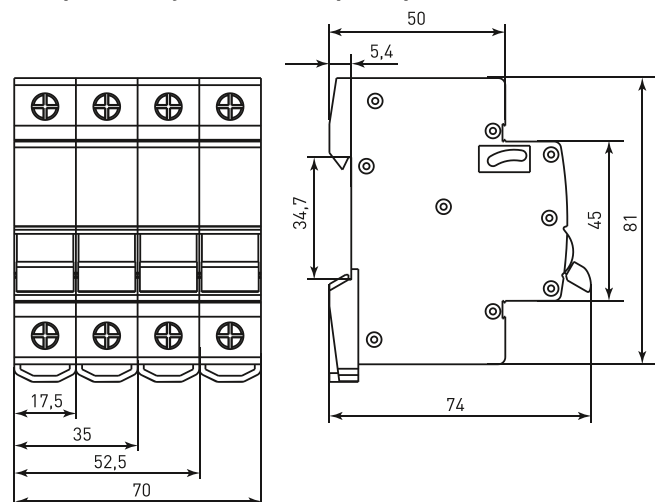

## Типовая комплектация

Выключатели автоматические AV-10 AVERES EKF поставляются в групповой упаковке.

Вся документация доступна по QR-коду на вкладыше / на внутренней стороне упаковки.

## Тип характеристики отключения

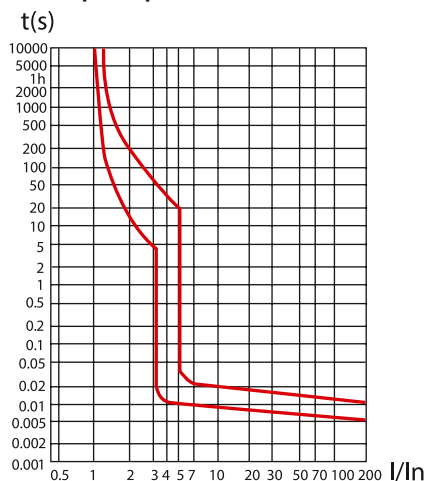
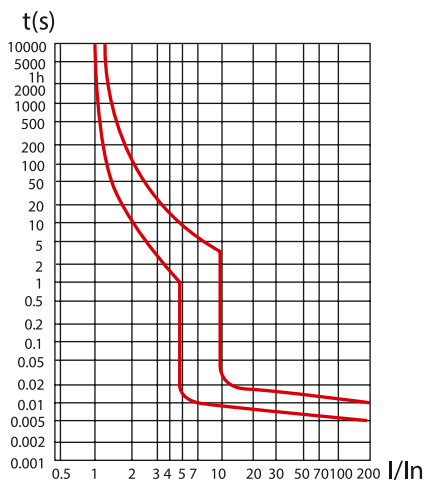
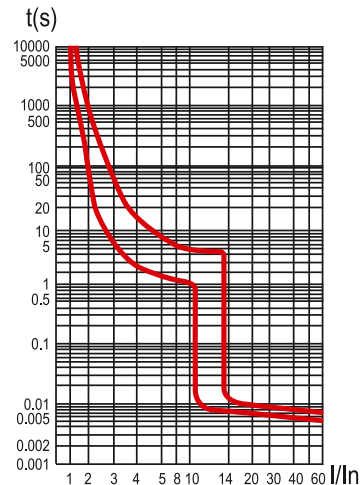
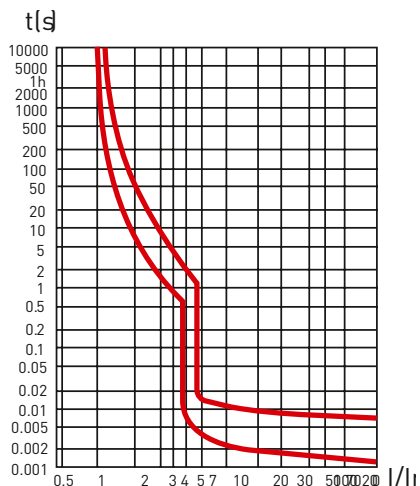
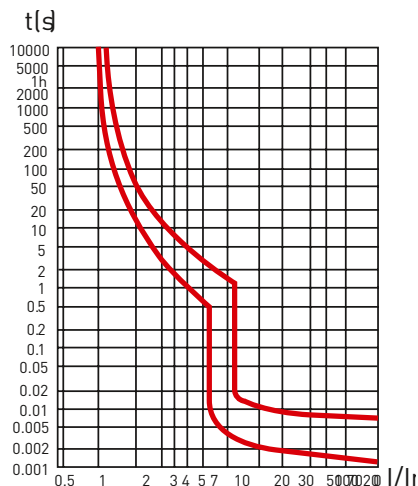
**B**

**C**

**D**

**L**

**K**