

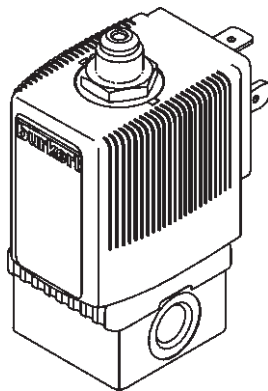



Type 6014

3/2-Wege-Klein-Magnetventil
3/2-way small solenoid valve
Petite électrovanne à 3/2 voies
Válvula magnética pequeña de
3/2 pasos



bürkert
Fluid Control Systems

Sicherheit (D)	
Bestimmungsgemäße Verwendung	
	Bitte beachten Sie die Hinweise dieser Betriebsanleitung sowie die Einsatzbedingungen und zulässigen Daten gemäß Datenblatt Typ 6014, damit das Gerät einwandfrei funktioniert und lange einsatzfähig bleibt. Bei Nichtbeachtung dieser Hinweise sowie bei unzulässigen Eingriffen in das Gerät entfällt jegliche Haftung unsererseits, ebenso erlischt die Garantie auf Geräte u. Zubehörteile! Das Gerät dient ausschließlich als 3/2-Wege-Magnetventil für die lt. Datenblatt zulässigen Medien. Eine andere oder darüber hinausgehende Benutzung gilt als nicht bestimmungsgemäß . Für hieraus resultierende Schäden haftet Bürkert nicht. Das Risiko trägt allein der Anwender.
	<p style="text-align: center;">ACHTUNG!</p> <p>Halten Sie sich bei Einsatzplanung und Betrieb des Gerätes an die einschlägigen allgemein anerkannten sicherheitstechnischen Regeln. Treffen Sie geeignete Maßnahmen, um unbeabsichtigtes Betätigen oder unzulässige Beeinträchtigungen auszuschließen. Beachten Sie, daß in Systemen, die unter Druck stehen, Leitungen und Ventile nicht gelöst werden dürfen. Schalten Sie vor Eingriffen in das System in jedem Fall die Spannung ab!</p> <p style="text-align: center;">ACHTUNG!</p> <p>Achten Sie auf den einwandfreien Sitz der Dichtung beim Verschrauben der Spule mit der Gerätesteckdose.</p> <p style="text-align: center;">ACHTUNG!</p> <p>Festsitzender Kern bewirkt bei Wechselspannung (AC) Spulenüberhitzung!</p> <p style="text-align: center;">WARNUNG!</p> <p>Verletzungsgefahr! Bei Dauerbetrieb kann die Spule sehr heiß werden.</p>

Safety (GB)	
Proper Usage	
	To ensure the proper function of the device and promote long service life, you must comply with the information in these Operating Instructions and the application conditions and specifications provided in the Type 6014 Data Sheet. Usage of the device in a manner that is contrary to these Operating Instructions or the application conditions and specifications provided in the Type 6014 Data Sheet is improper and will void your warranty. This device serves exclusively as a 3/2-way solenoid valve for the media stated to be permissible on the data sheet. Any other use is considered improper use. Bürkert will not be responsible for any improper use of the device.
	<p style="text-align: center;">ATTENTION!</p> <p>Be sure to observe generally accepted safety rules when planning, installing and using this device. For example, take suitable measures to prevent unintentional operations of the device. Do not impair the operation of the device. Do not attempt to detach or unscrew any lines or valves in the system that are under pressure, and always be sure to switch off the voltage supply before working on the system.</p> <p style="text-align: center;">ATTENTION!</p> <p>When attaching the coil to the plug socket, be sure the seal is properly seated.</p> <p style="text-align: center;">ATTENTION!</p> <p>With an AC supply the coil can overheat if the core is stuck!</p> <p style="text-align: center;">WARNING!</p> <p>Do not touch the coil during use as it becomes very hot.</p>

Utilisation conforme aux prescriptions

 Afin que l'appareil puisse fonctionner parfaitement et pendant longtemps, veuillez observer les instructions contenues dans cette notice d'utilisation ainsi que les conditions d'utilisation et les données admissibles mentionnées dans la fiche technique du type 6014. En cas d'inobservation de ces instructions et d'interventions non autorisées dans l'appareil, nous déclinons toute responsabilité et la garantie couvrant l'appareil et les accessoires s'éteint! L'appareil sert uniquement d'électrovanne 3/2 voies pour les fluides admis selon la fiche technique. Une autre utilisation ou une utilisation excédant ce contexte sera considérée comme **non conforme aux prescriptions**. Pour les dommages qui en résulteraient, le fabricant/fournisseur décline toute responsabilité. L'utilisateur seul en assume le risque.

**ATTENTION!**

Pour la planification de l'utilisation et l'exploitation de l'appareil, veuillez vous en tenir aux règles applicables et généralement reconnues en matière de technique de sécurité. Prenez les mesures nécessaires pour exclure tout actionnement involontaire ou des altérations inadmissibles. Notez qu'il n'est pas permis de desserrer des conduites ou des vannes se trouvant sous pression dans des systèmes! Avant d'intervenir dans le système, coupez l'alimentation électrique dans tous les cas!

ATTENTION!

Veillez à ce que le joint repose parfaitement lorsque vous visserez la bobine avec le connecteur.

ATTENTION!

Un noyau coincé provoque avec une tension alternative (AC) une surchauffe de la bobine.

AVERTISSEMENT!

Risque de blessure! En cas de fonctionnement permanent, la bobine peut devenir très chaude.

Utilización con arreglo a las disposiciones

 Se ruega observar las indicaciones contenidas en este Manual de instrucciones así como las condiciones de uso y datos admisibles con arreglo a la hoja de servicio Tipo 6014, de modo que el aparato funcione impecablemente y permanezca durante largo tiempo apto para el empleo. La inobservancia de estas indicaciones así como las intervenciones inadmisibles en el aparato suponen la declinación por nuestra parte de toda clase de responsabilidad, además de la extinción de la garantía de los aparatos y de las piezas de los accesorios. El aparato sirve exclusivamente como válvula magnética de 3/2 pasos para los medios autorizados según la hoja de datos. Cualquier otra utilización que vaya más *ella* **no será conforme a las disposiciones**. El fabricante / suministrador no es responsable de los daños que de ello pudieran resultar. El riesgo corresponde únicamente al usuario.

**¡ATENCIÓN!**

Para la planificación y operación del aparato atenerse a las correspondientes reglas generales y reconocidas de la técnica de seguridad. Tomar las medidas apropiadas para excluir accionamientos no intencionados o perjuicios inadmisibles; Prestar atención a que en el caso de sistemas que se encuentren bajo presión no deben desconectarse conducciones y válvulas. Antes de proceder a intervenciones en el sistema desconectar siempre la tensión.

¡ATENCIÓN!

Prestar atención al asiento impecable de la empaquetadura al atornillar la válvula con la caja de enchufe para aparatos eléctricos.

¡ATENCIÓN!

El núcleo que está fijo provoca el calentamiento de bobinas con corriente alterna (C.A.).

¡AVISO!

¡Peligro de lesiones! En estado de operación continua la bobina puede ponerse muy caliente.

Safety / Sécurité / Seguridad

- ① Spannungsfreie Montage / Voltage-free assembly
Montage sans tension / Montaje libre de tensión

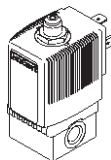

- ② Elektrischer Anschluß / Electrical connection /
Raccordement électrique / Conexión eléctrica

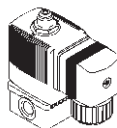
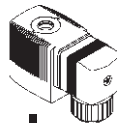

Safety / Sécurité / Seguridad

③ Fluidischer Anschluß / Fluid connection / Raccordement fluïdique / Conexi3n fluïdica

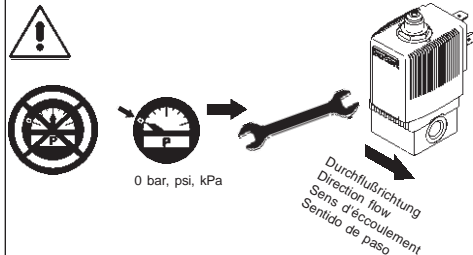

Technical Data

Temperatur / Temperature
Umgebung/ Surroundings

Gehäuse/Housing
Messing/brass
Edelstahl/Stainless steel
Polyamid/Polyamide

Dichtwerkstoff/Sealing material
FPM -10 .. +100 °C

Nennweite/Nominal size

Wirkungsweise
Circuit function

T

D

C

Typ/ Type

Beispiel
Example

burkert 6014 C 2,0 FPM MS
MADE IN GERMANY PN 0-10 bar
24V 50Hz 8W
450000Y W14UN

Bestell-Nr. / Id. No.:
Spannung (±10 %) - Frequenz - Leistung
Voltage (±10 %) - Frequency - Power
Nenndruck/Nominal pressure

Technische Änderungen vorbehalten
We reserve the right to make technical changes without notice

Caractéristiques techniques / Datos técnicos

Température d' ambiante
Temperatura de ambiente

Boîtier/Caja
Laiton/Lat3n
Polyamide/Poliamide
Acier fin/Acero inoxidable

Matériau d' étanchéité/Material de estanqueidad
FPM -10 .. +100 °C

Dimension nominale
Anchura nominal

Fonctionnement
Funcionamiento

T

D

C

Type/ Tipo

Exemple/
Ejemplo

burkert 6014 C 2,0 FPM MS
MADE IN GERMANY PN 0-10 bar
24V 50Hz 8W
450000Y W14UN

N° id. / N° de pedido
Tension (±10%) - fréquence - puissance
Tensi3n (±10 %) - frecuencia - potencia
Pression nominale/Presi3n nominal

Sous réserve de modification techniques.
Nos reservamos el derecho de llevar a cabo modificaciones técnicas sin previo aviso.

BÜRKERT GERMANY

Chr.-Bürkert-Straße 13-17 74653 Ingelfingen Ph: (0 79 40) 10-0 Fax: (0 79 40) 10-204 www.buerkert.com info@de.buerkert.com	Berlin Dortmund Dresden Frankfurt Hannover München Stuttgart	Ph: (0 30) 67 97 17 -0 Ph: (0 23 73) 96 81 -0 Ph: (03 59 52) 36 30 -0 Ph: (0 61 03) 94 14 -0 Ph: (05 11) 9 02 76 -0 Ph: (0 89) 82 92 28 -0 Ph: (07 11) 4 51 10 -0
---	--	---

BÜRKERT INTERNATIONAL

A	Ph. (01) 894 13 33	Fax (01) 894 13 00
AUS	Ph. (02) 96 74 61 66	Fax (02) 96 74 61 67
B	Ph. (03) 325 89 00	Fax (03) 325 61 61
CDN	Ph. (0905) 847 55 66	Fax (0905) 847 90 06
CH	Ph. (041) 785 66 66	Fax (041) 785 66 33
CN	Ph. (0512) 808 19 16	Fax (0512) 824 51 06
CZ	Ph. (0641) 22 61 80	Fax (0641) 22 61 81
DK	Ph. (044) 50 75 00	Fax (044) 50 75 75
E	Ph. (093) 371 08 58	Fax (093) 371 77 44
F	Ph. (01) 48 10 31 10	Fax (01) 48 43 61 04
GB	Ph. (01453) 73 13 53	Fax (01453) 73 13 43
HKG	Ph. (02) 24 80 12 02	Fax (02) 24 18 19 45
I	Ph. (02) 95 90 71	Fax (02) 95 90 72 51
IRE	Ph. (021) 86 13 36	Fax (021) 86 13 37
J	Ph. (03) 53 05 36 10	Fax (03) 53 05 36 11
KOR	Ph. (02) 34 62 55 92	Fax (02) 34 62 55 94
MAL	Ph. (04) 657 64 49	Fax (04) 657 21 06
N	Ph. (063) 84 44 10	Fax (063) 84 44 55
NL	Ph. (0346) 58 10 10	Fax (0346) 56 37 17
NZ	Ph. (09) 570 25 39	Fax (09) 570 25 73
PL	Ph. (022) 827 29 00	Fax (022) 6 27 47 20
RC	Ph. (02) 27 58 31 99	Fax (02) 27 58 24 99
S	Ph. (040) 664 51 00	Fax (040) 664 51 01
SA	Ph. (011) 397 29 00	Fax (011) 397 44 28
SF	Ph. (09) 54 97 06 00	Fax (09) 503 12 75
SIN	Ph. 383 26 12	Fax 383 26 11
TR	Ph. (0232) 459 53 95	Fax (0232) 459 76 94
USA	Ph. (0949) 223 31 00	Fax (0949) 223 31 98

Montage / Assembly / Montage / Montaje

① Spulmontage / Coil assembly /
Montage de la bobine / Montaje de bobina

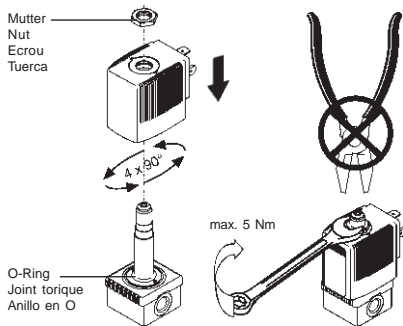

② Gerätesteckdose / Instrument socket / Connecteur / Caja
de enchufe para aparatos eléctricos



Schutzleiter **immer**
anschließen!
Always connect the
protective conductor!
Raccordez dans tous les
cas le conducteur de protection!
Conectar en **todo caso** el
conductor de puesta a
tierra!

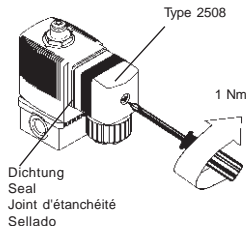

Montage / Assembly / Montage / Montaje

③ Rohrleitungen reinigen / Cleaning the piperuns
Nettoyer les conduites / Limpieza tuberías

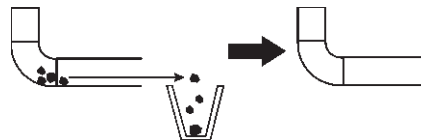

④ Einbaulage beliebig / Any assembly position / Position de
montage quelconque / Sentido de montaje discrecional

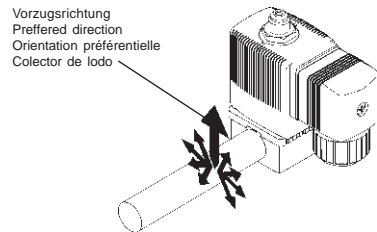

Montage / Assembly / Montage / Montaje

- ⑤ Schmutzfänger / Dirt trap / Collecteur d'impuretés / Sentido de paso

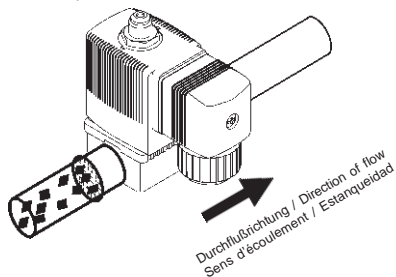

- ⑥ Abdichtung / Seal / Etanchéification / Atomillado

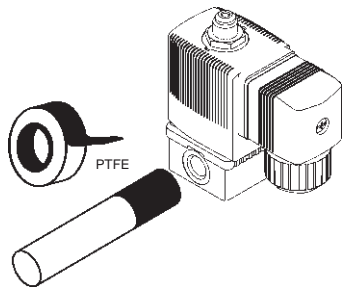

Montage / Assembly / Montage / Montaje

- ⑦ Einschrauben der Rohrleitungen / Screwing in the pipe connections / Vissage les conduites / Averías las tuberías

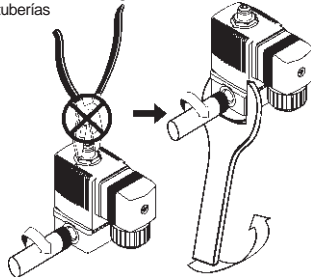

- ⑧ Flanschanschluß
Flange connections
Raccords à brides
Conexión de brida

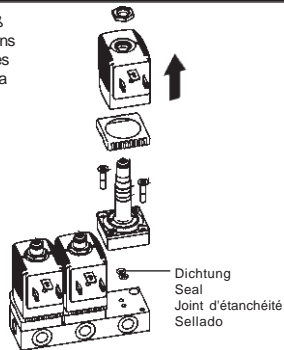

Troubleshooting / Dérangements / Averías

- ☞ Spannung prüfen! / Check the voltage!
Vérifier la tension! / Comprobar tensión!



- ☞ Druck prüfen! / Check the pressure!
Vérifier la pression! / Comprobar presión!



bar, psi, kPa

- ☞ Rohrleitungen prüfen! / Check the pipe run!
Vérifier les conduites! / Comprobar tuberías!



Spare parts / Pièces de rechange / Pieza de repuesto

- 1** **D** Spule
GB Coil
F Bobine
E Bobina

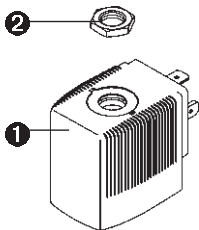

- 2** **D** Armatur
GB Armature
F Armature
E Armadura

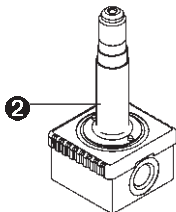

Type 6014

Spare parts

D Bitte bestellen Sie Spule oder Armatur komplett unter Angabe der Identnummer des Gerätes lt. Typenschild, z. B. Spulensatz für Typ 6014 Identnummer XXX XXX X.

GB Please order coils or armatures complete, quoting the ident. number of the device according to the rating plate; e. g., coil set for Type 6014 Id. No. XXX XXX X.

Pièces de rechange / Pieza de repuesto

F Pièces de rechange: veuillez commander la bobine ou l'armature complète en indiquant le numéro d'identification de l'appareil selon la plaquette signalétique: par ex. jeu de bobine pour type 6014 N° Id. XXX XXX X.

E Piazas de rerecambio: Pida bobina o accesorios completos indicando el número de identidad del aparato; placa indicadora del tipo; por ejemplo: juego de bobinas para tipo 6014 núm. de id. XXX XXXX.