

SOBA HR HY



 - **RÉGULATEUR DE NIVEAU LESTÉ SUR CÂBLE**
Pour liquides agressifs et/ ou corrosifs

Ce régulateur de niveau à flotteur à double étanchéité en HR HY (Haute Résistance Hypalon) permet l'automatisation de pompe dans des mélanges liquides agressifs.

 - **LEVEL REGULATOR WITH EXTERNAL BALLAST**
For aggressive and / or corrosive liquids

This float level switch is a heavy duty float level switch designed for aggressive liquids. It is encased in a HR HY press-vulcanized housing, which ensures a double waterproof, can ensure a regulation in very aggressive liquids.

 - **REGULATOR DE NIVEL CON LASTRE EXTERNO**
Para líquidos agresivos y / o corrosivos.

Este regulador / boya de nivel es designo para uso intensivo en líquidos agresivos (ácidos, solventes, hidrocarburos, líquidos corrosivos, agua de mar, etc.). El SOBA HR HY está recubierto de una capa vulcanizada de elastomero HR HY (Alta resistencia) y ofrece de esta manera una doble impermeabilidad.



100 % made in France



Fixcab

Densités de fluides admissibles Allowed fluid densities Densidad fluidos	0,80 à 1,10 g/cm ³
Caractéristiques électriques Electric characteristics Características eléctricas	12, 24, 48 VCA /VCC - 250 VCA - 50/60 Hz
Pouvoir de coupure Cut-out power Capacidad de corte	16 (6) A
Pression de service admissible Maximum pressure Presión máxima	4 bars
Température maxi Maximum temperature Temperatura máxima	90 °C
Indice de protection Protection index Índice de protección	IP 68 <input type="checkbox"/>
Corps Housing Cuerpo	Polypropylène copolymère + HR HY Copolymer polypropylene + HR HY Polipropileno + HR HY
Type de câble Type of cable Tipo de cable	HR HY
Poids flotteur sans câble Float weight without cable Peso flotador sin cable	295 g

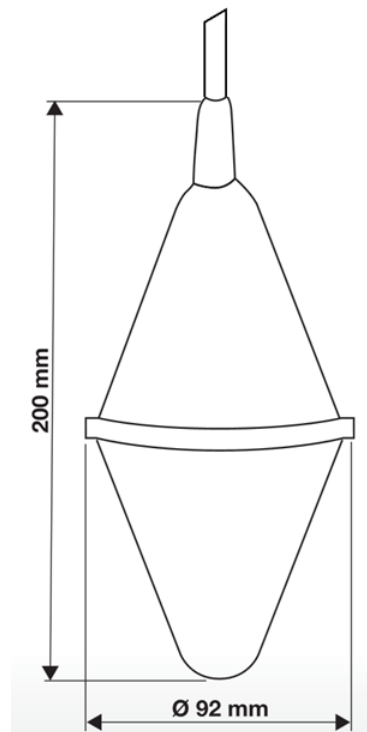

+/-25°

Angle - Ángulo

Dimension - Dimensión

VIDANGE – EMPTYING - VACIADO

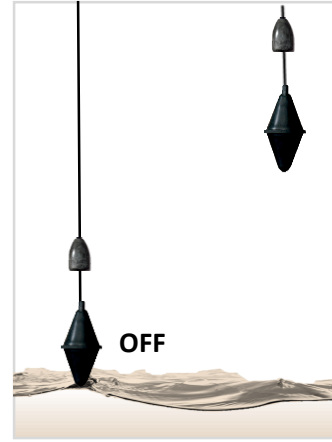
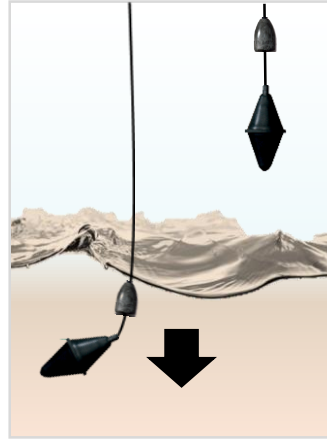
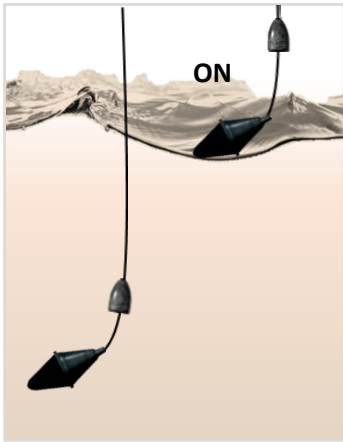

Le liquide atteint le flotteur qui en basculant donne le signal à la pompe de démarrer pour la vidange

Le pompage permet de vider le liquide.

Le pompage s'interrompt dès que le régulateur bas revient en position verticale

Branchement

The liquid reaches the float which by tilting gives the signal to the pump to start for emptying

Pumping allows to empty the liquid

The pumping stops as soon as the low regulator returns to the vertical position

Connection

El líquido llega al flotador que, al inclinarse, da la señal a la bomba para que comience a drenar

El bombeo permite vaciar el líquido.

El bombeo se detiene tan pronto como el regulador bajo vuelve a la posición vertical

Conexión

REPLISSAGE – FILLING - LLENADO

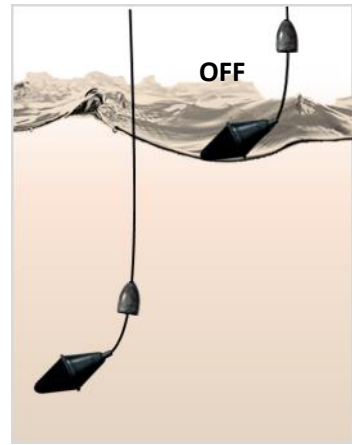
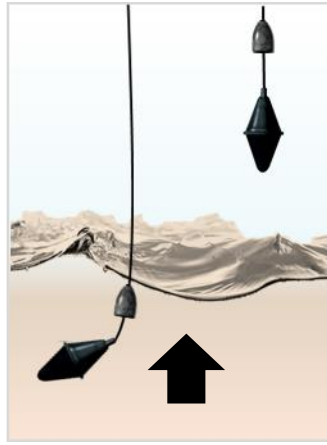
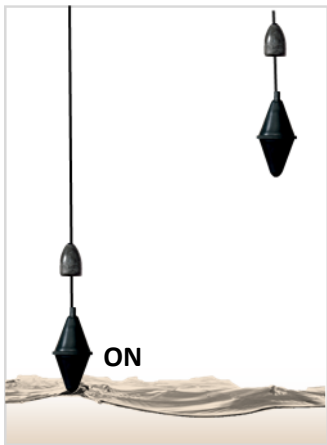

Le remplissage commence dès que le régulateur bas revient en position verticale

La pompe permet de remplir la cuve.

Le remplissage s'interrompt dès que le régulateur haut bascule

Branchement

The filling starts as soon as the low regulator returns to the vertical position

The pump is used to fill the tank.

The filling stops as soon as the high level regulator switches

Connection

El llenado comienza tan pronto como el regulador bajo vuelve a la posición vertical

La bomba se utiliza para llenar el tanque

El llenado se detiene tan pronto como el regulador superior conmuta.

Conexión