A WORLD OF ENCLOSURES

INCABOX ONE - XT - XTS

SHORT FOLDER

www.italtronic.com

italtronic
enclosures for electronics

A technical line drawing of an electronic enclosure, shown in a perspective view. The drawing highlights the internal structure, including a front panel with a circular opening and a locking mechanism. The enclosure is depicted with clean, white lines against a dark background.

NORMA/STANDARD

Pag. 3

INTRODUZIONE INCABOX ONE

Pag. 4





CONTENITORE COMPLETO INCABOX ONE
COMPLETE ENCLOSURE INCABOX ONE

	Incabox ONE serie 36.72 B / Incabox ONE series 36.72 B	Pag. 6
	Incabox ONE serie 72.72 B / Incabox ONE series 72.72 B	Pag. 8
	Incabox ONE serie 72.144 BS2 / Incabox ONE series 72.144 BS2	Pag. 10
	Incabox ONE serie 48.48 B/48.48 M / Incabox ONE series 48.48 B/48.48 M	Pag. 12
	Incabox ONE serie 48.96 B/48.96 M / Incabox ONE series 48.96 B/48.96 M	Pag. 14
	Incabox ONE serie 96.96 B/96.96 M / Incabox ONE series 96.96 B/96.96 M	Pag. 16
	Incabox ONE serie 144.144 MS2 / Incabox ONE series 144.144 MS2	Pag. 18

INTRODUZIONE INCABOX XT

Pag. 20

CONTENITORE COMPLETO INCABOX XT
COMPLETE ENCLOSURE INCABOX XT

	Incabox XT serie 36.72 XT / Incabox XT series 36.72 XT	Pag. 22
	Incabox XT serie 72.72 XT / Incabox XT series 72.72 XT	Pag. 24
	Incabox XT serie 48.48 XT / Incabox XT series 48.48 XT	Pag. 26
	Incabox XT serie 48.96 XT / Incabox XT series 48.96 XT	Pag. 28
	Incabox XT serie 96.96 S2 XT / Incabox XT series 96.96 S2 XT	Pag. 30

INTRODUZIONE INCABOX XTS

Pag. 32



Incabox XTS serie 48.96 IT / Incabox XTS series 48.96 IT

Pag. 33



Incabox XTS serie IT 96.96 / Incabox XTS series 96.96 IT
 Incabox XTS serie 96.96 DE / Incabox XTS series 96.96 DE

Pag. 34

Pag. 35



Incabox XTS serie 144.96 IT / Incabox XTS series 144.96 IT
 Incabox XTS serie 144.96 DE / Incabox XTS series 144.96 DE

Pag.36

Pag.37

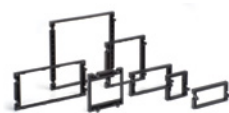

Accessori / Accessories

Pag. 38

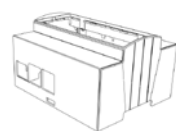

Finishing service / Finishing service

PAG. 41

Norma CEI/IEC 61554
Standard CEI/IEC 61554

A1 Max	A2 Max	L1	Toll. Max	L2	Toll. Max
36	36	33	+0.6	33	+0.6
48	48	45	+0.6	45	+0.6
72	72	68	+0.7	68	+0.7
96	96	92	+0.8	92	+0.8
144	144	138	+1.0	138	+1.0
192	192	186	+1.1	186	+1.1
288	288	282	+1.3	282	+1.3
48	24	45	+0.6	22.2	+0.3
72	36	68	+0.7	33	+0.6
96	24	92	+0.8	22.2	+0.3
96	48	92	+0.8	45	+0.6
144	36	138	+1.0	33	+0.6
144	72	138	+1.0	68	+0.7
144	96	138	+1.0	92	+0.8
192	96	186	+1.1	92	+0.8
192	144	186	+1.1	138	+1.0
24	48	22.2	+0.3	45	+0.6
24	96	22.2	+0.3	92	+0.8
36	72	33	+0.6	68	+0.7
36	144	33	+0.6	138	+1.0
48	96	45	+0.6	92	+0.8
72	144	68	+0.7	138	+1.0
96	192	92	+0.8	186	+1.1
96	144	92	+0.8	138	+1.0
144	192	138	+1.0	186	+1.1
192	288	186	+1.1	282	+1.3

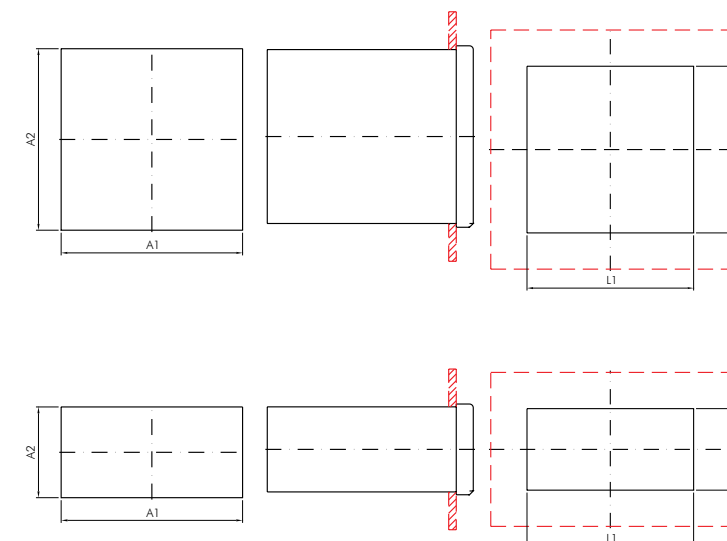

GAMMA CONTENITORI

Nota: sono disponibili su richiesta lunghezze (L) diverse da quelle standard, previa ns. approvazione tecnica. Es. 48x96Bx80 = codice 01.109080

CODICE / CODE	DIM / DIM
01.107 L057	36x72Bx57
01.107 L075	36x72Bx75
01.107 L100	36x72Bx100
01.110 L057	72x72Bx57
01.110 L075	72x72Bx75
01.110 L100	72x72Bx100
01.110 L124	72x72Bx124
01.110 L156	72x72Bx156
01.112 L057	72x144BS2x57
01.112 L075	72x144BS2x75
01.112 L100	72x144BS2x100
01.112 L114	72x144BS2x114
01.115 L124	72x144BS2x124
01.115 L139	72x144BS2x139
01.116 L200	72x144BS2x200
01.120 L057	48x48Bx57
01.120 L075	48x48Bx75
01.120 L100	48x48Bx100
01.120 L124	48x48Bx124
01.120 L156	48x48Bx156
01.108 L057	48x48Mx57

CODICE / CODE	DIM / DIM
01.108 L075	48x48Mx75
01.108 L100	48x48Mx100
01.108 L124	48x48Mx124
01.108 L156	48x48Mx156
01.109 L057	48x96Bx57
01.109 L075	48x96Bx75
01.109 L100	48x96Bx100
01.109 L114	48x96Bx114
01.109 L124	48x96Bx124
01.113 L057	48x96Mx57
01.113 L075	48x96Mx75
01.113 L100	48x96Mx100
01.113 L114	48x96Mx114
01.113 L124	48x96Mx124
01.113 L179	48x96Mx179
01.111 L057	96x96Bx57
01.111 L075	96x96Bx75
01.111 L100	96x96Bx100
01.111 L124	96x96Bx124
01.114 L057	96x96MS2x57
01.114 L075	96x96MS2x75

RANGE OF ENCLOSURES

Note: different lengths (L) may be ordered upon our technical approval. For example: 48x96Bx80 = code 01.109080

CODICE / CODE	DIM / DIM
01.114 L100	96x96MS2x100
01.114 L124	96x96MS2x124
01.114 L179	96x96MS2x179
01.509 L057	144x144MS2x57
01.509 L075	144x144MS2x75
01.509 L100	144x144MS2x100
01.509 L114	144x144MS2x114
01.509 L139	144x144MS2x139
01.509 L156	144x144MS2x156

INCABOX ONE**CARATTERISTICHE GENERALI**

Norma CEI/IEC 61554

Materiale PPO autoestinguente UL94-V0

Contenitore studiato per la strumentazione elettronica e l'equipaggiamento di macchine da inserire a vista sui quadri elettrici. Costruito secondo le norme CEI/IEC 61554 presenta la cornice anteriore integrata nel corpo contenitore mentre la cornice posteriore è ad incastro. INCABOX viene collocato nel foro rettangolare predisposto e viene bloccato dal lato posteriore tramite due elementi di fissaggio a vite. Particolare importanza visiva ha perciò il pannello frontale ad incastro. Questo consentirà la lettura di dati attraverso dei display o la raccolta di dati attraverso tastiere. Il montaggio della scheda elettronica avviene, per la maggior parte dei modelli, dalla parte posteriore con l'inserimento della stessa nelle apposite guide fino alla battuta interna. Fa eccezione il 144x144 che permette un inserimento sia posteriore sia anteriore mentre sono disponibili anche versioni con elettronica estraibile dal frontale e connessioni posteriori tipo vite. La vasta gamma di misure a catalogo, la possibilità di avere lunghezze speciali su richiesta, varie tipologie di pannelli anteriori e posteriori con eventuali lavorazioni meccaniche a disegno e serigrafia, disponibilità di coperchi frontali per protezioni INCABOX rendono il contenitore una soluzione flessibile, pratica

**INCABOX ONE****GENERAL FEATURES**

Standard CEI/IEC 61554

Material self-extinguishing PPO UL94-V0

INCABOX is a panel mounting enclosure for electronic products. It has been designed for use with machining equipment and can be mounted on the front panel of the electrical control system. It is designed and manufactured to CEI/IEC 61554 and its front frame is an integrated moulded part of the main body of the enclosure whereas the rear frame is inserted by a snap-lock mechanism. The front panel is the part which is seen by the user and it is inserted into the enclosure by use of a snap-lock mechanism. LCD displays and/or push button switches can be mounted on the PCB behind the front panel and can be viewed or accessed through pre-machined cut-outs. The PCB is inserted from the rear side of the enclosure using the internal PCB guides. However, type 144x144, and other versions are available where the PCB can be inserted from either the front or rear of the enclosure. INCABOX is a versatile enclosure, easy to use and ergonomic thanks to the wide range of standard dimensions, special dimensions upon request, diverse typologies of front and rear panels, possible machining and silk printing processes and the availability of protection covers INCABOX.

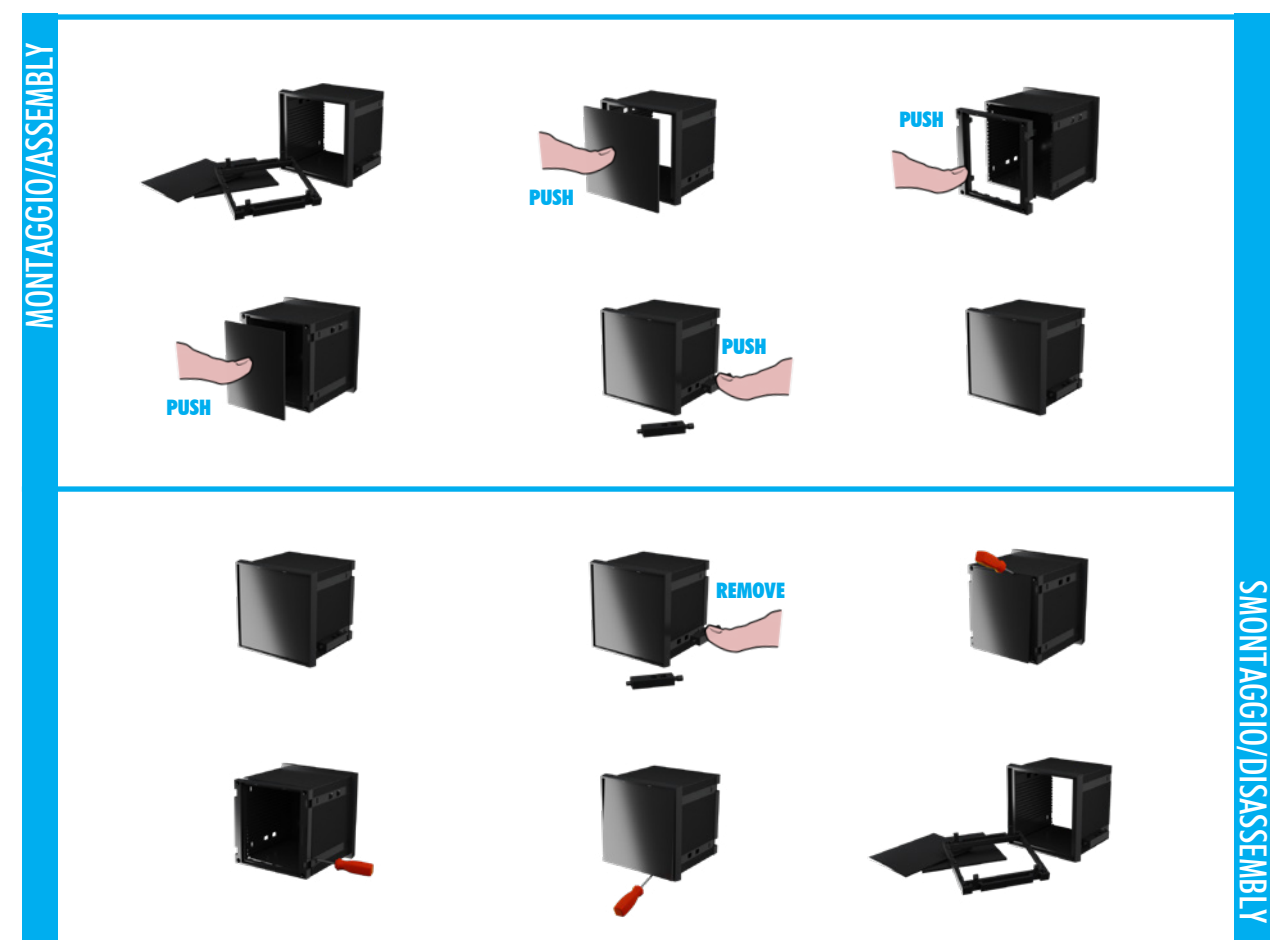
ASSEMBLAGGIO/DISASSEMBLAGGIO**ASSEMBLY/DISASSEMBLY**

INCABOX ONE

Contentitore per strumentazione elettronica da incasso secondo norme CEI/IEC 61554

Materiale: PPO autoestinguento UL94V-0

Colore: Nero

Misure: 36x72x57/75/100

B (BASE): indica il prodotto con minor numero di guide interne

CARATTERISTICHE

Contentitore a montaggio rapido senza viti. La scheda elettronica si inserisce dalla parte posteriore nelle apposite guide fino alla battuta interna predisposta e viene bloccata dalla cornice posteriore con ritenuta a scatto tramite due ganci. I pannelli anteriori e posteriori sono ad inserimento rapido a scatto. Disponibili su richiesta misure (L) diverse dagli standard.

INCABOX ONE

Panel mounting enclosure for electronic products according to CEI/IEC 61554

Material: self-extinguishing PPO UL94V-0

Colour: Black

Dimensions: 36x72x57/75/100

B (BASE): It indicates the product with the minimum number of internal guides

FEATURES

This enclosure can be easily assembled without the use of fixing screws. The PCB is inserted from the rear side of the enclosure using the internal PCB guides and it is fixed by the rear frame with a snap-lock mechanism. Either the front or the rear panels can be inserted into the enclosure by a snap-lock mechanism. Lengths (L) different from the standard ones are available upon request.

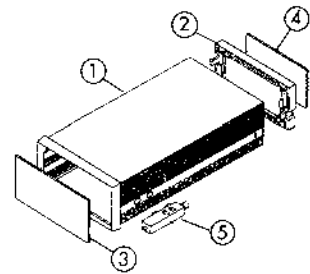

Descrizione/Description:
 1) Corpo contenitore/Body enclosure
 2) Cornice posteriore/Rear frame
 3) Pannello frontale*/Front panel*
 4) Pannello posteriore*/Rear panel*
 5) Aggancio/Fastening element

* Accessori separati/Separate accessories

Contentitore completo / Complete enclosure

CODICE / CODE	DESCRIZIONE/DESCRIPTION	PCB L L PCB	CONF N°PCS KIT PACK N° PCS / KIT	PESO CONF PACK WIGHT	PESO PEZZO KIT KIT WEIGHT
01.107 L057	Contentitore completo / Complete enclosure	L 57 mm	50	1,90 kg	35 g
01.107 L075	Contentitore completo / Complete enclosure	L 75 mm	50	2,40kg	45 g
01.107 L100	Contentitore completo / Complete enclosure	L 100 mm	50	2,90 kg	55 g
01.107 LXXX	Contentitore completo / Complete enclosure	L 80 MM MAX	50	3,40 kg	65 g

Composizione Kit: 1 corpo contenitore, 1 cornice posteriore a scatto, 2 agganci. Il contenitore può essere fornito con misure (L) diverse dalle predefinite fino ad un massimo di 80 mm.

Kit composition: 1 body enclosure, 1 rear frame with snap-lock mechanism, 2 plastic fastening elements. Special lengths (L) can be supplied upon request up to 80 mm max.

Accessori / Accessories

CODICE / CODE	REF	DESCRIZIONE/DESCRIPTION
06.291 0000	①	Pannello frontale, alluminio, anodizzato opaco 36x72 / Front panel, anodized, aluminium, mat 36x72
06.251 0000	②	Pannello frontale, PPO UL 94 V-0, nero 36x72 / Front panel, PPO UL94 V-0, black 36x72
06.350 0000	③	Pannello frontale, plexiglass, trasparente 36x72 / Front panel, plexiglass, transparent 36x72
06.200 0000	④	Pannello frontale, plexiglass rosso, trasparente 36x72 / Front panel, plexiglass red, transparent 36x72
06.340 0000	⑤	Pannello frontale, PC per raggi infrarossi 36x72 / Front panel, PC permeable to infra - red light 36x72
06.310 0000	⑥	Pannello posteriore, alluminio, anodizzato opaco 36x72 / Rear panel, anodized aluminium, mat 36x72
06.271 0000	⑦	Pannello posteriore, PPO UL 94 V-0, nero 36x72 / Rear panel, PPO UL 94 V-0, black 36x72
06.370 0000	⑧	Pannello posteriore, PVC UL 94 V-0, nero 36x72 / Rear panel, PVC UL 94 V-0, black 36x72

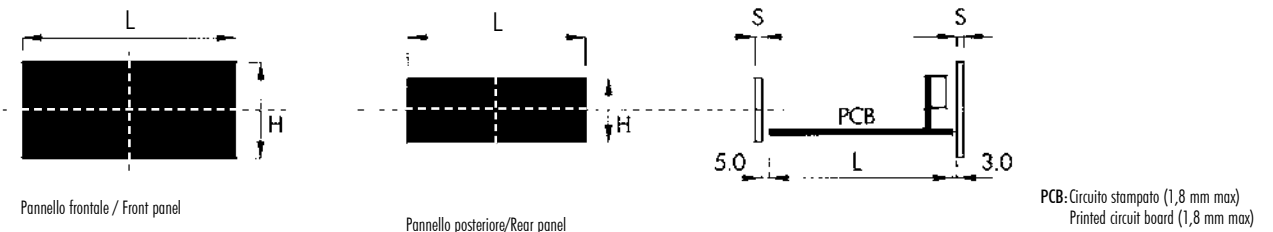

06.361 0000	⑨	Pannello posteriore, OCTAL con pins montati / 8 PIN rear panel with mounted pins (OCTAL)
06.366 0000	⑩	Pannello posteriore, UNDECAL con pins montati / 11 PIN rear panel with mounted pins (UNDECAL)

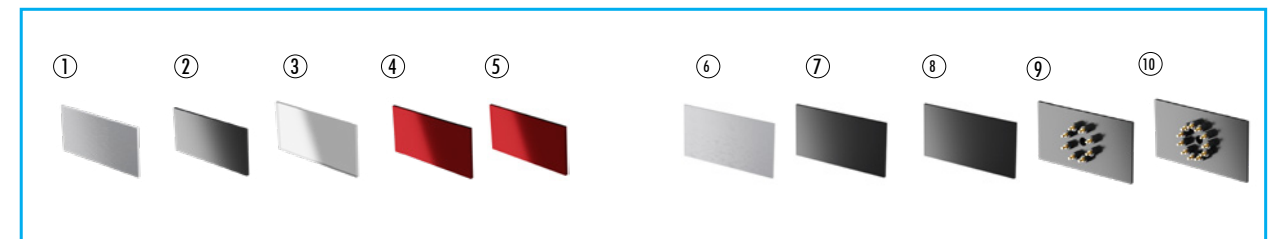
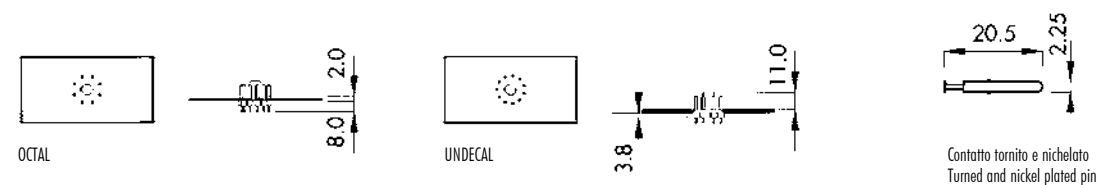

DIMENSIONI B/B DIMENSIONS: 72 mm
DIMENSIONI L/L DIMENSIONS: PCB L / L PCB
DIMENSIONI H/H DIMENSIONS: 36 mm

NORMA CONTENITORE: Norme CEI 61554
ENCLOSURE STANDARD: IEC 61554 NORM

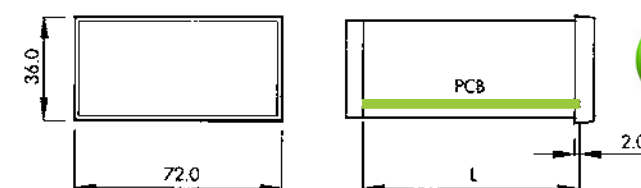

INCABOX ONE

Contenitore per strumentazione elettronica da incasso secondo norme CEI/IEC 61554

Materiale: PPO autoestinguente UL94V-0

Colore: Nero

Misure: 72x72x57/75/100/124/156

B (BASE): indica il prodotto con minor numero di guide interne

CARATTERISTICHE

Contenitore a montaggio rapido senza viti. La scheda elettronica si inserisce dalla parte posteriore nelle apposite guide fino alla battuta interna predisposta e viene bloccata dalla cornice posteriore con ritenuta a scatto tramite due ganci. I pannelli anteriori e posteriori sono ad inserimento rapido a scatto. Disponibili su richiesta misure (L) diverse dagli standard.

INCABOX ONE

Panel mounting enclosures for electronic products according to CEI/IEC 61554

Material: self-extinguishing PPO UL94V-0

Colour: Black

Dimensions: 72x72x57/75/100/124/156

B (BASE): It indicates the product with the minimum number of internal guides

FEATURES

This enclosure can be easily assembled without the use of fixing screws. The PCB is inserted from the rear side of the enclosure using the internal PCB guides and it is fixed by the rear frame with a snap-lock mechanism. Either the front or the rear panels can be inserted into the enclosure by a snap-lock mechanism. Lengths (L) different from the standard ones are available upon request.

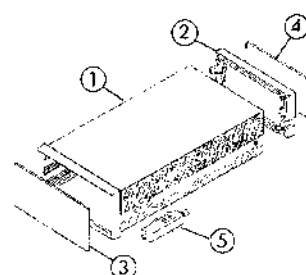

- Descrizione/Description:**
- 1) Corpo contenitore/Body enclosure
 - 2) Cornice posteriore/Rear frame
 - 3) Pannello frontale*/Front panel*
 - 4) Pannello posteriore*/Rear panel*
 - 5) Aggancio/Fastening element

* Accessori separati/Separate accessories

Contenitore completo / Complete enclosure

CODICE / CODE	DESCRIZIONE/DESCRIPTION	PCB L L PCB	CONF N°PCS KIT PACK N° PCS / KIT	PESO CONF PACK WIGHT	PESO PEZZO KIT KIT WEIGHT
01.110 L057	Contenitore completo / Complete enclosure	L 57 mm	100	6,15 kg	60 g
01.110 L075	Contenitore completo / Complete enclosure	L 75 mm	100	7,65 kg	75 g
01.110 L100	Contenitore completo / Complete enclosure	L 100 mm	25	2,40 kg	90 g
01.110 L124	Contenitore completo / Complete enclosure	L 124 mm	25	2,90 kg	110 g
01.110 LXXX	Contenitore completo / Complete enclosure	L 136 mm MAX	50	5,90 kg	115 g
CODICE / CODE	LUNGHEZZE OTTIMIZZATE / SPECIAL LENGTHS				
01.110 L156	Contenitore completo / Complete enclosure	L 80 mm	25	3,40 kg	130 g

Composizione Kit: 1 corpo contenitore, 1 cornice posteriore a scatto, 2 agganci. Il contenitore può essere fornito con misure (L) diverse dalle predefinite fino ad un massimo di 136 mm.

Kit composition: 1 body enclosure, 1 rear frame with snap-lock mechanism, 2 plastic fastening elements. Special lengths (L) can be supplied upon request up to 136 mm max.

Accessori / Accessories

CODICE / CODE	REF	DESCRIZIONE/DESCRIPTION
06.294 0000	①	Pannello frontale, alluminio, anodizzato opaco 72x72 / Front panel, anodized aluminium, mat 72x72
06.254 0000	②	Pannello frontale, PPO UL 94 V-0, nero 72x72 / Front panel, PPO UL 94 V-0, black 72x72
06.353 0000	③	Pannello frontale, plexiglass, trasparente 72x72 / Front panel, plexiglass, transparent 72x72
06.203 0000	④	Pannello frontale, plexiglass rosso, trasparente 72x72 / Front panel, red plexiglass, transparent 72x72
06.343 0000	⑤	Pannello frontale, PC per raggi infrarossi 72x72 / Front panel, PC for infra-red rays 72x72
06.313 0000	⑥	Pannello posteriore, alluminio, anodizzato opaco 72x72 / Rear panel, anodized aluminium, mat 72x72
06.274 0000	⑦	Pannello posteriore, PPO UL 94 V-0, nero 72x72 / Rear panel, PPO UL 94 V-0, black 72x72
06.373 0000	⑧	Pannello posteriore, PVC UL 94 V-0, nero 72x72 / Rear panel, PVC UL 94 V-0, black 72x72

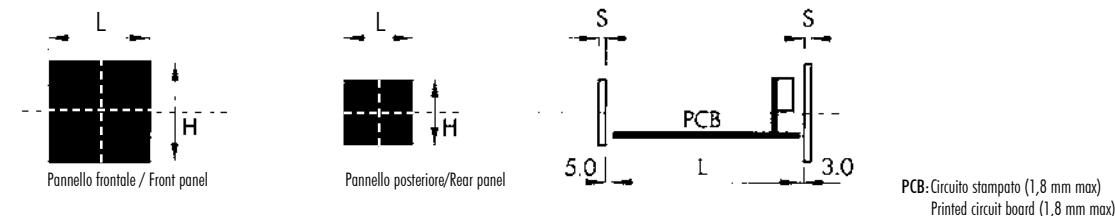

06.365 0000	⑨	Pannello posteriore, OCTAL con pins montati / 8 PIN rear panel with mounted pins (OCTAL)
06.369 0000	⑩	Pannello posteriore, UNDECAL con pins montati / 11 PIN rear panel with mounted pins (UNDECAL)

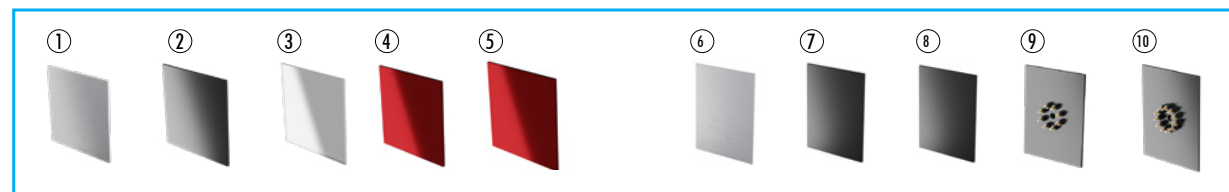
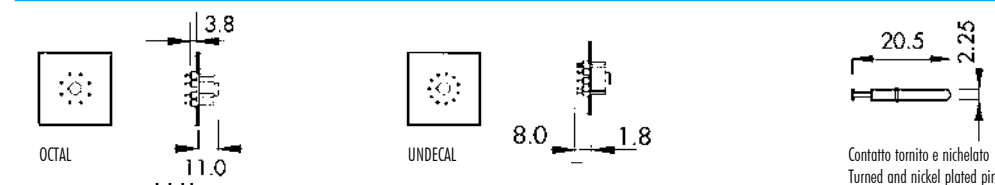

DIMENSIONI B/B DIMENSIONS: 72 mm
DIMENSIONI L/L DIMENSIONS: PCB L / L PCB
DIMENSIONI H/H DIMENSIONS: 72 mm

NORMA CONTENITORE: Norme CEI 61554
ENCLOSURE STANDARD: IEC 61554 NORM



72.144 BS2 Serie/Series

INCABOX ONE

Contenitore per strumentazione elettronica da incasso secondo norme CEI/IEC 61554

Materiale: PPO autoestinguente UL94V-0

Colore: Nero

Misure: 72x144x57/75/100/114/124/139/200

B (BASE): indica il prodotto con minor numero di guide interne

S2: indica la possibilità di montare dei circuiti stampati su due lati

CARATTERISTICHE

Contenitore a montaggio rapido senza viti. La scheda elettronica si inserisce dalla parte posteriore nelle apposite guide fino alla battuta interna predisposta e viene bloccata dalla cornice posteriore con ritenuta a scatto tramite due ganci. I pannelli anteriori e posteriori sono ad inserimento rapido a scatto. Disponibili su richiesta misure (L) diverse dagli standard.

INCABOX ONE

Panel mounting enclosures for electronic products according to CEI/IEC 61554

Material: self-extinguishing PPO UL94V-0

Colour: Black

Dimensions: 72x144x57/75/100/114/124/139/200

B (BASE): It indicates the product with the minimum number of internal guides

S2: It indicates the possibility to assemble the PCBs on both sides of the enclosure

FEATURES

This enclosure can be easily assembled without the use of fixing screws. The PCB is inserted from the rear side of the enclosure using the internal PCB guides and it is fixed by the rear frame with a snap-lock mechanism. Either the front or the rear panels can be inserted into the enclosure by a snap-lock mechanism. Lengths (L) different from the standard ones are available upon request.

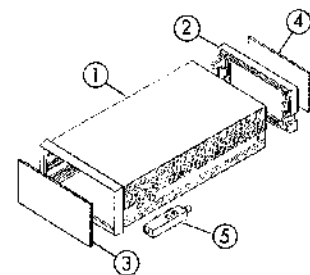

Descrizione/Description:

- 1) Corpo contenitore/Body enclosure
- 2) Cornice posteriore/Rear frame
- 3) Pannello frontale*/Front panel*
- 4) Pannello posteriore*/Rear panel*
- 5) Aggancio/Fastening element

* Accessori separati/Separate accessories

Contenitore completo / Complete enclosure

CODICE / CODE	DESCRIZIONE/DESCRIPTION	PCB L L PCB	CONF N°PCS KIT PACK N° PCS / KIT	PESO CONF PACK WIGHT	PESO PEZZO KIT KIT WEIGHT
01.112 L057	Contenitore completo / Complete enclosure	L 57 mm	50	5,40kg	105 g
01.112 L075	Contenitore completo / Complete enclosure	L 75 mm	50	6,65 kg	130 g
01.112 L100	Contenitore completo / Complete enclosure	L 100 mm	50	8,15 kg	160 g
01.115 L124	Contenitore completo / Complete enclosure	L 124 mm	50	9,90 kg	195 g
01.116 LXXX	Contenitore completo / Complete enclosure	L 180 mm MAX	50	13,90 kg	275 g

CODICE / CODE LUNGHEZZE OTTIMIZZATE / SPECIAL LENGTHS

CODICE / CODE	DESCRIZIONE/DESCRIPTION	PCB L L PCB	CONF N°PCS KIT PACK N° PCS / KIT	PESO CONF PACK WIGHT	PESO PEZZO KIT KIT WEIGHT
01.112 L114	Contenitore completo / Complete enclosure	L 114 mm	50	3,40 kg	130 g
01.115 L139	Contenitore completo / Complete enclosure	L 139 mm	25	5,53 Kg	215 g
01.116 L200	Contenitore completo / Complete enclosure	L 200 mm	25	13,90 Kg	300 g

Composizione Kit: 1 corpo contenitore, 1 cornice posteriore a scatto, 2 agganci. Il contenitore può essere fornito con misure (L) diverse dalle predefinite fino ad un massimo di 180 mm.

Kit composition: 1 body enclosure, 1 rear frame with snap-lock mechanism, 2 plastic fastening elements. Special lengths (L) can be supplied upon request up to 180 mm max.

Accessori / Accessories

CODICE / CODE	REF	DESCRIZIONE/DESCRIPTION
06.296 0000	①	Pannello frontale, alluminio, anodizzato opaco 72X144 / Front panel, anodized aluminium, mat 72X144
06.256 0000	②	Pannello frontale, PPO UL 94 V-0, nero 72X144 / Front panel, PPO UL 94 V-0, black 72X144
06.355 0000	③	Pannello frontale, plexiglass, trasparente 72X144 / Front panel, plexiglass, transparent 72X144
06.205 0000	④	Pannello frontale, plexiglass rosso, trasparente 72X144 / Front panel, red plexiglass, transparent 72X144
06.345 0000	⑤	Pannello frontale, PC per raggi infrarossi 72X144 / Front panel, PC for infra-red rays 72X144
06.315 0000	⑥	Pannello posteriore, alluminio, anodizzato opaco 72X144 / Rear panel, anodized aluminium, mat 72X144
06.276 0000	⑦	Pannello posteriore, PPO UL 94 V-0, nero 72X144 / Rear panel, PPO UL 94 V-0, black 72X144
06.375 0000	⑧	Pannello posteriore, PVC UL 94 V-0, nero 72X144 / Rear panel, PVC UL 94 V-0, black 72X144

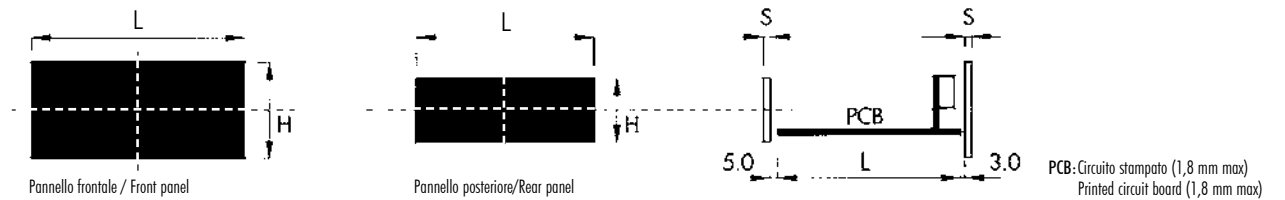

Pannello frontale / Front panel

Pannello posteriore/Rear panel

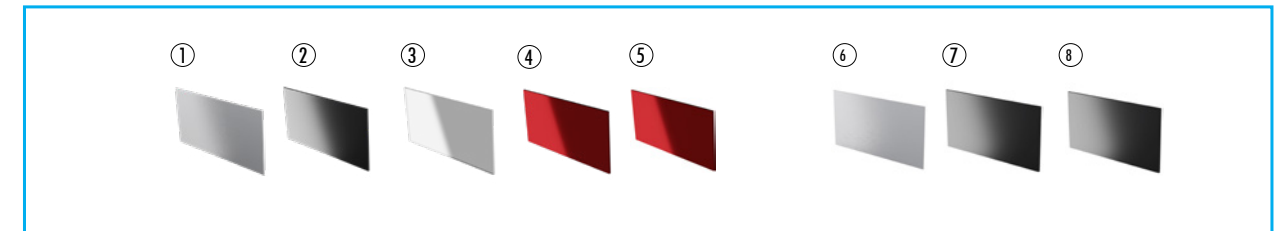
PCB: Circuito stampato (1,8 mm max)
Printed circuit board (1,8 mm max)

DIMENSIONI B/B DIMENSIONS: 144 mm
DIMENSIONI L/L DIMENSIONS: PCB L / L PCB
DIMENSIONI H/H DIMENSIONS: 72 mm

NORMA CONTENITORE: Norme CEI 61554
ENCLOSURE STANDARD: IEC 61554 NORM

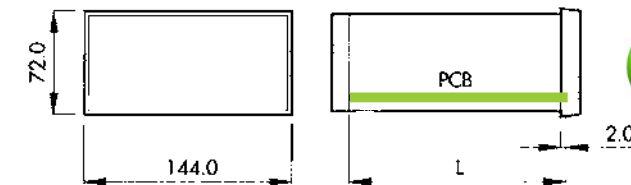

48.48 B/48.48 M Serie/Series

INCABOX ONE

Contenitore per strumentazione elettronica da incasso secondo norme CEI/IEC 61554

Materiale: PPO autoestinguento UL94V-0

Colore: Nero

Misure: 48x48x57/75/100/124/156

B (BASE): indica il prodotto con minor numero di guide interne

M (MAX): indica il prodotto con il massimo numero di guide interne

CARATTERISTICHE

Contenitore a montaggio rapido senza viti. La scheda elettronica si inserisce dalla parte posteriore nelle apposite guide fino alla battuta interna predisposta e viene bloccata dalla cornice posteriore con ritenuta a scatto tramite due ganci. I pannelli anteriori e posteriori sono ad inserimento rapido a scatto. Disponibili su richiesta misure (L) diverse dagli standard.

INCABOX ONE

Panel mounting enclosures for electronic products according to CEI/IEC 61554

Material: self-extinguishing PPO UL94V-0

Colour: Black

Dimensions: 48x48x57/75/100/124/156

B (BASE): It indicates the product with the minimum number of internal guides

M (MAX): It indicates the product with the maximum number of internal guides

FEATURES

This enclosure can be easily assembled without the use of fixing screws. The PCB is inserted from the rear side of the enclosure using the internal PCB guides and it is fixed by the rear frame with a snap-lock mechanism. Either the front or the rear panels can be inserted into the enclosure by a snap-lock mechanism. Lengths (L) different from the standard ones are available upon request.

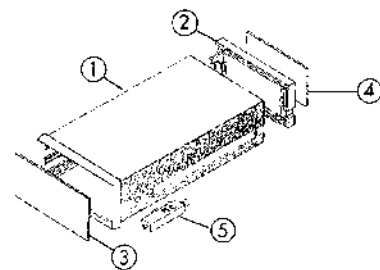

- Descrizione/Description:**
- 1) Corpo contenitore/Body enclosure
 - 2) Cornice posteriore/Rear frame
 - 3) Pannello frontale/Front panel*
 - 4) Pannello posteriore/Rear panel*
 - 5) Aggancio/Fastening element

* Accessori separati/Separate accessories

Contenitore completo / Complete enclosure

CODICE / CODE	DESCRIZIONE/DESCRIPTION	PCB L / L PCB	CONF N° PCS KIT / PACK N° PCS / KIT	PESO CONF / PACK WIGHT	PESO PEZZO KIT / KIT WEIGHT
01.112 L057	Contenitore completo / Complete enclosure	L 57 mm	50	2,15 kg	105 g
01.120 L075	Contenitore completo / Complete enclosure	L 75 mm	50	2,65 kg	05 g
01.120 L100	Contenitore completo / Complete enclosure	L 100 mm	50	3,15 kg	130 g
01.120 L124	Contenitore completo / Complete enclosure	L 124 mm	25	2,03 kg	75 g
01.120 LXXX	Contenitore completo / Complete enclosure	L 136 mm MAX	50	4,15 kg	80 g
01.108 L057	Contenitore completo / Complete enclosure	L 57 mm	50	2,15 kg	40 g
01.108 L075	Contenitore completo / Complete enclosure	L 75 mm	50	2,65 kg	50 g
01.108 L100	Contenitore completo / Complete enclosure	L 100 mm	50	3,15 kg	60 g
01.108 L124	Contenitore completo / Complete enclosure	L 124 mm	25	2,03 kg	75 g
01.108 LXXX	Contenitore completo / Complete enclosure	L 136 mm MAX	50	4,15 kg	80 g

CODICE / CODE LUNGHEZZE OTTIMIZZATE / SPECIAL LENGTHS

01.120 L156	Contenitore completo / Complete enclosure	L 156 mm	25	2,40 kg	90 g
01.108 L156	Contenitore completo / Complete enclosure	L 156 mm	25	2,40 Kg	90 g

Composizione Kit: 1 corpo contenitore, 1 cornice posteriore a scatto, 2 agganci. Il contenitore può essere fornito con misure (L) diverse dalle predefinite fino ad un massimo di 136 mm.

Kit composition: 1 body enclosure, 1 rear frame with snap-lock mechanism, 2 plastic fastening elements. Special lengths (L) can be supplied upon request up to 136 mm max.

Accessori / Accessories

CODICE / CODE	REF	DESCRIZIONE/DESCRIPTION
06.292 0000	①	Pannello frontale, alluminio, anodizzato opaco 48X48 / Front panel, anodized, aluminium, mat 48X48
06.252 0000	②	Pannello frontale, PPO UL 94 V-0, nero 48X48 / Front panel, PPO UL94 V-0, black 48X48
06.351 0000	③	Pannello frontale, plexiglass, trasparente 48X48 / Front panel, plexiglass, transparent 48X48
06.201 0000	④	Pannello frontale, plexiglass rosso, trasparente 48X48 / Front panel, plexiglass red, transparent 48X48
06.341 0000	⑤	Pannello frontale, PC per raggi infrarossi 48X48 / Front panel, PC permeable to infra - red light 48X48
06.311 0000	⑥	Pannello posteriore, alluminio, anodizzato opaco 48X48 / Rear panel, anodized aluminium, mat 48X48
06.272 0000	⑦	Pannello posteriore, PPO UL 94 V-0, nero 48X48 / Rear panel, PPO UL 94 V-0, black 48X48
06.371 0000	⑧	Pannello posteriore, PVC UL 94 V-0, nero 48X48 / Rear panel, PVC UL 94 V-0, black 48X48

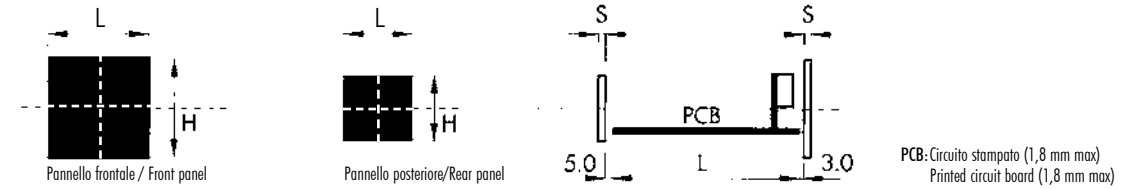

06.362 0000	⑨	Pannello posteriore, OCTAL con pins montati / 8 PIN rear panel with mounted pins (OCTAL)
06.367 0000	⑩	Pannello posteriore, UNDECAL con pins montati / 11 PIN rear panel with mounted pins (UNDECAL)

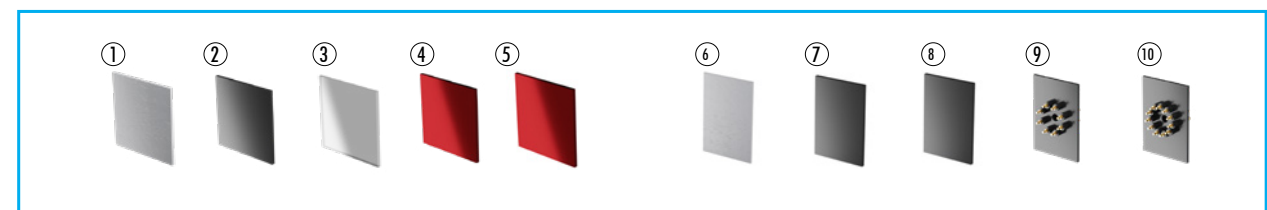
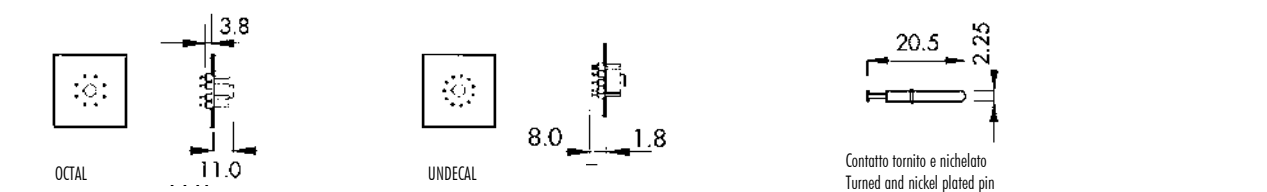

DIMENSIONI B/B DIMENSIONS: 48 mm
DIMENSIONI L/L DIMENSIONS: PCB L / L PCB
DIMENSIONI H/H DIMENSIONS: 48 mm
NORMA CONTENITORE: Norme CEI 61554
ENCLOSURE STANDARD: IEC 61554 NORM

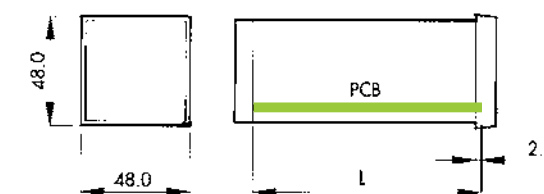

48.96 B/48.96 M Serie/Series

INCABOX ONE

Contenitore per strumentazione elettronica da incasso secondo norme CEI/IEC 61554

Materiale: PPO autoestingente UL94V-0

Colore: Nero

Misure: 48x96x57/75/100/114/124/179

B (BASE): indica il prodotto con minor numero di guide interne

M (MAX): indica il prodotto con il massimo numero di guide interne

CARATTERISTICHE

Contenitore a montaggio rapido senza viti. La scheda elettronica si inserisce dalla parte posteriore nelle apposite guide fino alla battuta interna predisposta e viene bloccata dalla cornice posteriore con ritenuta a scatto tramite due ganci. I pannelli anteriori e posteriori sono ad inserimento rapido a scatto. Disponibili su richiesta misure (L) diverse dagli standard.

INCABOX ONE

Panel mounting enclosures for electronic products according to CEI/IEC 61554

Material: self-extinguishing PPO UL94V-0

Colour: Black

Dimensions: 48x96x57/75/100/114/124/179

B (BASE): It indicates the product with the minimum number of internal guides

M (MAX): It indicates the product with the maximum number of internal guides

FEATURES

This enclosure can be easily assembled without the use of fixing screws. The PCB is inserted from the rear side of the enclosure using the internal PCB guides and it is fixed by the rear frame with a snap-lock mechanism. Either the front or the rear panels can be inserted into the enclosure by a snap-lock mechanism. Lengths (L) different from the standard ones are available upon request.

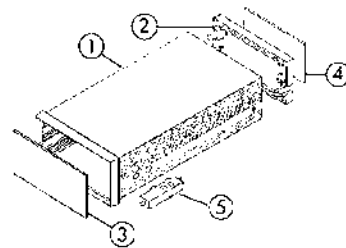

Descrizione/Description:
 1) Corpo contenitore/Body enclosure
 2) Cornice posteriore/Rear frame
 3) Pannello frontale*/Front panel*
 4) Pannello posteriore*/Rear panel*
 5) Aggancio/Fastening element

* Accessori separati/Separate accessories

Contenitore completo / Complete enclosure

CODICE / CODE	DESCRIZIONE/DESCRIPTION	PCB L / L PCB	CONF N°PCS KIT / PACK N° PCS / KIT	PESO CONF PACK WIGHT	PESO PEZZO KIT KIT WEIGHT
01.109 L057	Contenitore completo / Complete enclosure	L 57 mm	50	2,90 kg	55 g
01.109 L075	Contenitore completo / Complete enclosure	L 75 mm	50	3,65 kg	70 g
01.109 L100	Contenitore completo / Complete enclosure	L 100 mm	100	8,65 kg	85 g
01.109 L124	Contenitore completo / Complete enclosure	L 124 mm	100	10,65 kg	105 g
01.109 LXXX	Contenitore completo / Complete enclosure	L 104 mm MAX	50	4,65 kg	90 g
01.113 L057	Contenitore completo / Complete enclosure	L 57 mm	50	2,90 kg	55 g
01.113 L075	Contenitore completo / Complete enclosure	L 75 mm	50	3,65 kg	70 g
01.113 L100	Contenitore completo / Complete enclosure	L 100 mm	50	4,40 kg	85 g
01.113 L124	Contenitore completo / Complete enclosure	L 124 mm	100	10,65 kg	105 g
01.113 LXXX	Contenitore completo / Complete enclosure	L 104 mm MAX	50	6,40 kg	125 g

CODICE / CODE LUNGHEZZE OTTIMIZZATE / SPECIAL LENGTHS

01.109 L114	Contenitore completo / Complete enclosure	L 114 mm	75	7,28 kg	95 g
01.113 L114	Contenitore completo / Complete enclosure	L 114 mm	100	9,65 kg	90 g
01.113 L179	Contenitore completo / Complete enclosure	L 179 mm	50	6,90 kg	135 g

Composizione Kit: 1 corpo contenitore, 1 cornice posteriore a scatto, 2 agganci. Il contenitore può essere fornito con misure (L) diverse dalle predefinite fino ad un massimo come indicato.

Kit composition: 1 body enclosure, 1 rear frame with snap-lock mechanism, 2 plastic fastening elements. Special lengths (L) can be supplied upon request to a maximum as shown.

Accessori / Accessories

CODICE / CODE	REF	DESCRIZIONE/DESCRIPTION
06.293 0000	①	Pannello frontale, alluminio, anodizzato opaco 48X96 / Front panel, anodized aluminium, mat 48X96
06.253 0000	②	Pannello frontale, PPO UL 94 V-0, nero 48X96 / Front panel, PPO UL94 V-0, black 48X96
06.352 0000	③	Pannello frontale, plexiglass, trasparente 48X96 / Front panel, plexiglass, transparent 48X96
06.202 0000	④	Pannello frontale, plexiglass rosso, trasparente 48X96 / Front panel, plexiglass red, transparent 48X96
06.342 0000	⑤	Pannello frontale, PC per raggi infrarossi 48X96 / Front panel, PC permeable to infra - red light 48X96
06.312 0000	⑥	Pannello posteriore, alluminio, anodizzato opaco 48X96 / Rear panel, anodized aluminium, mat 48X96
06.273 0000	⑦	Pannello posteriore, PPO UL 94 V-0, nero 48X96 / Rear panel, PPO UL 94 V-0, black 48X96
06.372 0000	⑧	Pannello posteriore, PVC UL 94 V-0, nero 48X96 / Rear panel, PVC UL 94 V-0, black 48X96

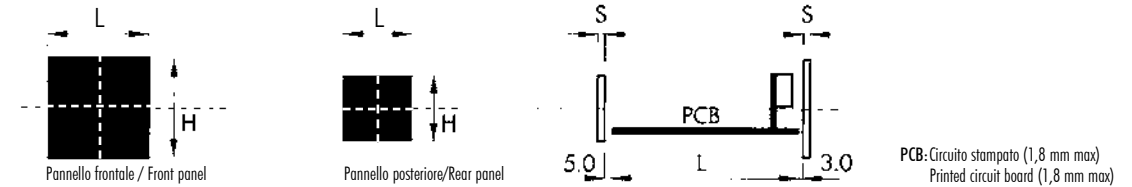

06.364 0000	⑨	Pannello posteriore, OCTAL con pins montati / 8 PIN rear panel with mounted pins (OCTAL)
06.368 0000	⑩	Pannello posteriore, UNDECAL con pins montati / 11 PIN rear panel with mounted pins (UNDECAL)

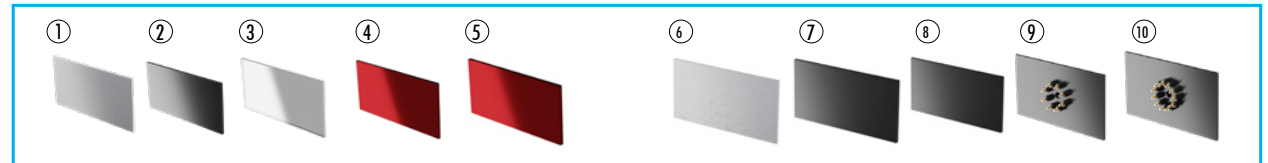
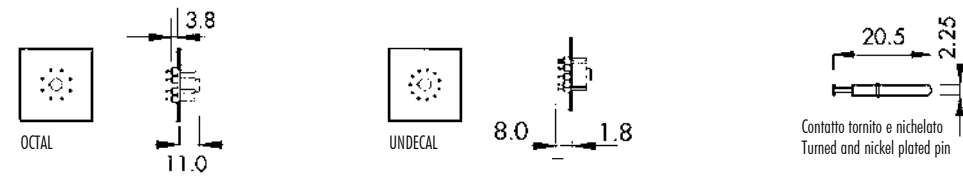

DIMENSIONI B/B DIMENSIONS: 96 mm
DIMENSIONI L/L DIMENSIONS: PCB L / L PCB
DIMENSIONI H/H DIMENSIONS: 48 mm
NORMA CONTENITORE: Norme CEI 61554
ENCLOSURE STANDARD: IEC 61554 NORM

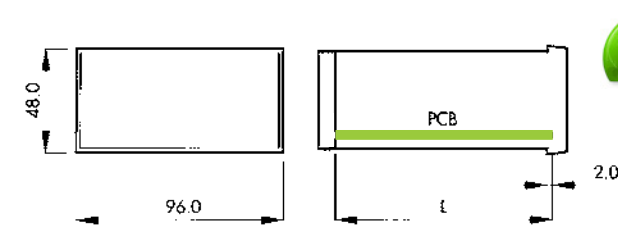

INCABOX ONE

Contenitore per strumentazione elettronica da incasso secondo norme CEI/IEC 61554

Materiale: PPO autoestinguente UL94V-0

Colore: Nero

Misure: 96x96x57/75/100/124/179

B (BASE): indica il prodotto con minor numero di guide interne

M (MAX): indica il prodotto con il massimo numero di guide interne

S2: indica la possibilità di montare dei circuiti stampati su due lati

CARATTERISTICHE

Contenitore a montaggio rapido senza viti. La scheda elettronica si inserisce dalla parte posteriore nelle apposite guide fino alla battuta interna predisposta e viene bloccata dalla cornice posteriore con ritenuta a scatto tramite due ganci. I pannelli anteriori e posteriori sono ad inserimento rapido a scatto. Disponibili su richiesta misure (L) diverse dagli standard.

INCABOX ONE

Panel mounting enclosures for electronic products according to CEI/IEC 61554

Material: self-extinguishing PPO UL94V-0

Colour: Black

Dimensions: 96x96x57/75/100/124/179

B (BASE): It indicates the product with the minimum number of internal guides

M (MAX): It indicates the product with the maximum number of internal guides

S2: It indicates the possibility to assemble the PCBs on both sides of the enclosure

FEATURES

This enclosure can be easily assembled without the use of fixing screws. The PCB is inserted from the rear side of the enclosure using the internal PCB guides and it is fixed by the rear frame with a snap-lock mechanism. Either the front or the rear panels can be inserted into the enclosure by a snap-lock mechanism. Lengths (L) different from the standard ones are available upon request.

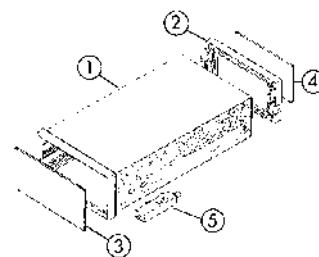

Descrizione/Description:

- 1) Corpo contenitore/Body enclosure
- 2) Cornice posteriore/Rear frame
- 3) Pannello frontale/Front panel*
- 4) Pannello posteriore/Rear panel*
- 5) Aggancio/Fastening element

* Accessori separati/Separate accessories

Contenitore completo / Complete enclosure

CODICE / CODE	DESCRIZIONE/DESCRIPTION	PCB L L PCB	CONF N°PCS KIT PACK N° PCS / KIT	PESO CONF PACK WIGHT	PESO PEZZO KIT KIT WEIGHT
01.111 L057	Contenitore completo / Complete enclosure	L 57 mm	100	8,15 kg	80 g
01.111 L075	Contenitore completo / Complete enclosure	L 75 mm	50	4,90 kg	95 g
01.111 L100	Contenitore completo / Complete enclosure	L 100 mm	50	6,15 kg	120 g
01.111 L124	Contenitore completo / Complete enclosure	L 124 mm	50	7,40 kg	145 g
01.111 LXXX	Contenitore completo / Complete enclosure	L 104 mm MAX	50	6,40 kg	125 g
01.114 L057	Contenitore completo / Complete enclosure	L 57 mm	100	8,15 kg	80 g
01.114 L075	Contenitore completo / Complete enclosure	L 75 mm	50	4,90 kg	95 g
01.114 L100	Contenitore completo / Complete enclosure	L 100 mm	50	6,15 kg	120 g
01.114 L124	Contenitore completo / Complete enclosure	L 124 mm	50	7,40 kg	145 g
01.114 LXXX	Contenitore completo / Complete enclosure	L 159 mm MAX	50	9,15 kg	180 g

CODICE / CODE LUNGHEZZE OTTIMIZZATE / SPECIAL LENGTHS

01.114 L179	Contenitore completo / Complete enclosure	L 114 mm	25	5,15 kg	200 g
-------------	---	----------	----	---------	-------

Composizione Kit: 1 corpo contenitore, 1 cornice posteriore a scatto, 2 agganci. Il contenitore può essere fornito con misure (L) diverse dalle predefinite fino ad un massimo come indicato.

Kit composition: 1 body enclosure, 1 rear frame with snap-lock mechanism, 2 plastic fastening elements. Special lengths (L) can be supplied upon request to a maximum as shown.

Accessori / Accessories

CODICE / CODE	REF	DESCRIZIONE/DESCRIPTION
06.295 0000	①	Pannello frontale, alluminio, anodizzato opaco 96X96 / Front panel, anodized, aluminium, mat 96X96
06.255 0000	②	Pannello frontale, PPO UL 94 V-0, nero 96X96 / Front panel, PPO UL94 V-0, black 96X96
06.354 0000	③	Pannello frontale, plexiglass, trasparente 96X96 / Front panel, plexiglass, transparent 96X96
06.204 0000	④	Pannello frontale, plexiglass rosso, trasparente 96X96 / Front panel, plexiglass red, transparent 96X96
06.344 0000	⑤	Pannello frontale, PC per raggi infrarossi 96X96 / Front panel, PC permeable to infra - red light 96X96
06.314 0000	⑥	Pannello posteriore, alluminio, anodizzato opaco 96X96 / Rear panel, anodized aluminium, mat 96X96
06.275 0000	⑦	Pannello posteriore, PPO UL 94 V-0, nero 96X96 / Rear panel, PPO UL 94 V-0, black 96X96
06.374 0000	⑧	Pannello posteriore, PVC UL 94 V-0, nero 96X96 / Rear panel, PVC UL 94 V-0, black 96X96
06.275 0001	⑨	Pannello posteriore, PPO UL 94 V-0, nero con cornice integrata 96X96 / Rear panel, PPO UL 94 V-0, black with integrated frame 96X96

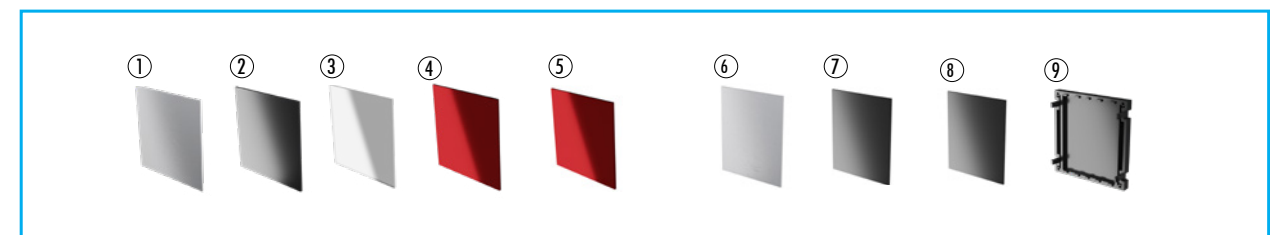
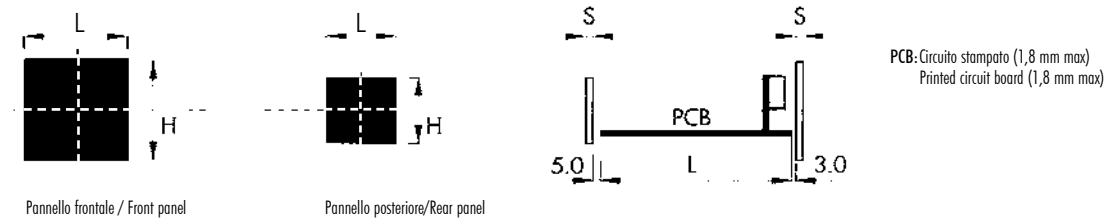

DIMENSIONI B/B DIMENSIONS: 96 mm
DIMENSIONI L/L DIMENSIONS: PCB L / L PCB
DIMENSIONI H/H DIMENSIONS: 96 mm

NORMA CONTENITORE: Norme CEI 61554
ENCLOSURE STANDARD: IEC 61554 NORM

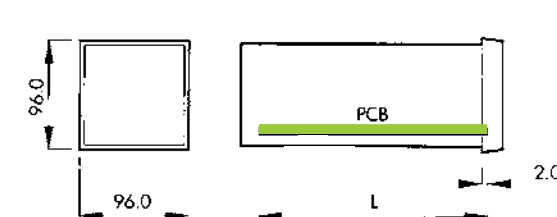

144.144 MS2 Serie/Series

INCABOX ONE

Contenitore per strumentazione elettronica da incasso secondo norme CEI/IEC 61554

Materiale: PPO autoestingente UL94V-0

Colore: Nero

Misure: 144x144x57/75/100/114/139/156

CARATTERISTICHE

Frontale: Pannello in materiale plastico o alluminio di spessore 1.5-3 mm. Possibilità di fissaggio dei pannelli anteriori tramite quattro viti.

Posteriore: Pannello in materiale plastico o alluminio di spessore 1.5-2 mm.

Montaggio: Il contenitore è studiato per l'inserimento dei circuiti stampati dalla parte anteriore o posteriore.

INCABOX ONE

Panel mounting enclosures for electronic products according to CEI/IEC 61554

Material: self-extinguishing PPO UL94V-0

Colour: Black

Dimensions: 144x144x57/75/100/114/139/156

FEATURES

Front: Plastic or aluminium panels; thickness: 1.5-3 mm. Possibility to fix the front panels with four screws.

Rear: Plastic or aluminium panels; thickness: 1.5-2 mm.

Assembly method: This enclosure has been designed to insert the PCB either from the rear side or from the front side.

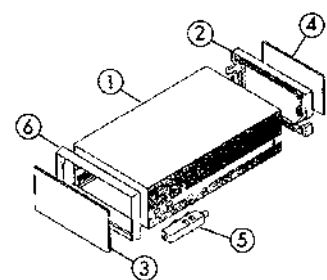

Descrizione/Description:

- 1) Corpo contenitore/Body enclosure
- 2) Cornice posteriore/Rear frame
- 3) Pannello frontale/Front panel*
- 4) Pannello posteriore/Rear panel*
- 5) Aggancio/Fastening element

* Accessori separati/Separate accessories

Contenitore completo / Complete enclosure

CODICE / CODE	DESCRIZIONE/DESCRIPTION	PCB L L PCB	CONF N°PCS KIT PACK N° PCS / KIT	PESO CONF PACK WIGHT	PESO PEZZO KIT KIT WEIGHT
01.509 L057	Contenitore completo / Complete enclosure	L 57 mm	50	7,65 kg	150 g
01.509 L075	Contenitore completo / Complete enclosure	L 75 mm	25	4,65 kg	180 g
01.509 L100	Contenitore completo / Complete enclosure	L 100 mm	25	5,78 kg	225 g

CODICE / CODE LUNGHEZZE OTTIMIZZATE / SPECIAL LENGTHS

01.509 L114	Contenitore completo / Complete enclosure	L 114 mm	25	6,90 kg	270 g
01.509 L139	Contenitore completo / Complete enclosure	L 139 mm	20	6,15 kg	300 g
01.509 L156	Contenitore completo / Complete enclosure	L 156 mm	20	6,75 kg	330 g

Composizione Kit: 1 corpo contenitore, 1 cornice posteriore a scatto, 2 agganci, 1 cornice anteriore a scatto

Kit composition: 1 body enclosure, 1 rear frame with snap-lock mechanism, 2 plastic fastening elements, 1 front frame with snap-lock mechanism.

Accessori / Accessories

CODICE / CODE	REF	DESCRIZIONE/DESCRIPTION
06.298 0000	①	Pannello frontale, alluminio, anodizzato opaco, con 4 fori 144X144 / Pannello frontale, alluminio, anodizzato opaco, con 4 fori 144X144
06.258 0000	②	Pannello frontale, PVC nero, con 4 fori / Front panel, PVC black, with 4 holes
06.357 0000	③	Pannello frontale, plexiglass trasparente, con 4 fori / Front panel, plexiglass, transparent, with 4 holes
06.358 0000	④	Pannello frontale, plexiglass trasparente con 3 mm / Front panel, plexiglass, transparent, 3 mm
06.207 0000	⑤	Pannello frontale, plexiglass rosso trasparente, con 4 fori / Front panel, plexiglass, red transparent, with 4 holes
06.209 0000	⑥	Pannello frontale, plexiglass rosso trasparente, con 3 mm / Front panel, plexiglass, red transparent, 3 mm
06.316 0000	⑦	Pannello posteriore, alluminio anodizzato opaco / Rear panel, anodized aluminium, mat
06.376 0000	⑧	Pannello posteriore, PVC nero / Rear panel, PVC black
06.208 0000		Kit per fissaggio, pannello frontale, 2 mm / Kit to fix front panel, 2 mm
06.211 0000		Kit per fissaggio, pannello frontale, 3 mm / Kit to fix front panel, 3 mm

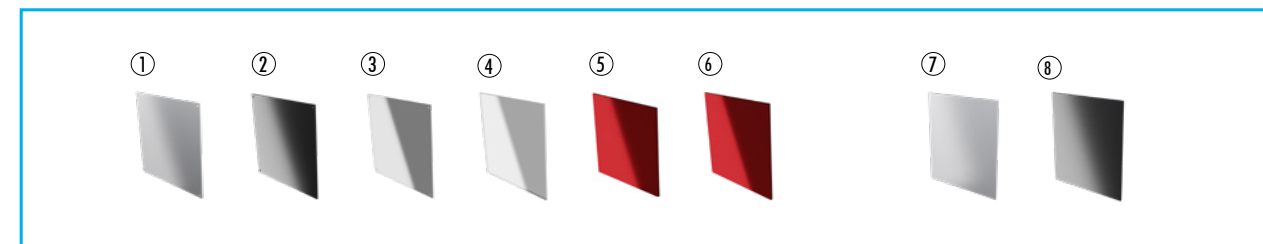
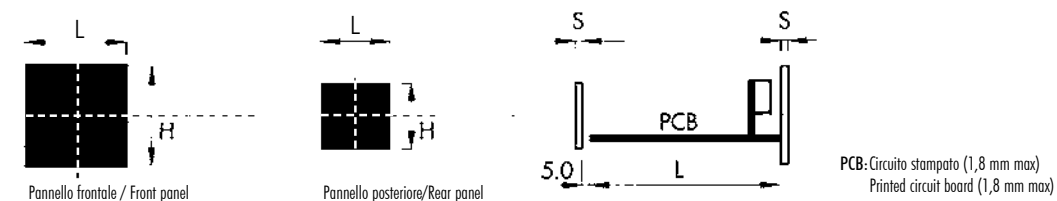

DIMENSIONI B/B DIMENSIONS: 144 mm
DIMENSIONI L/L DIMENSIONS: PCB L / L PCB
DIMENSIONI H/H DIMENSIONS: 144 mm

NORMA CONTENITORE: Norme CEI 61554
ENCLOSURE STANDARD: IEC 61554 NORM



INCABOX XT**CARATTERISTICHE GENERALI**

Norma CEI/IEC 61554

Materiale PPO autoestinguente
PC/ABS autoestinguente**SEQUENZA DI ASSEMBLAGGIO**

Il prodotto INCABOX XT si evidenzia sul mercato dei contenitori a pannello secondo norme CEI/IEC 61554 per la semplicità di montaggio. In particolare la chiusura del contenitore avviene attraverso dei meccanismi a scatto e non è richiesta alcuna vite di fissaggio. Tutti i componenti dell'INCABOX XT, pannello frontale, pannello posteriore ed agganci sono prodotti in plastica (su richiesta sono disponibili anche agganci in metallo) e questo garantisce l'isolamento dei circuiti interni al contenitore senza necessitare di particolari accorgimenti. Il contenitore viene tenuto in posizione sul pannello grazie a degli agganci che vengono innestati dopo il montaggio e fissati mediante delle viti in plastica.

**INCABOX XT****GENERAL FEATURES**

Standard CEI/IEC 61554

Material self-extinguishing PPO
PC/ABS self-extinguishing**ASSEMBLY METHOD**

The panel mounting INCABOX XT enclosure, according to CEI/IEC 61554, can be easily assembled thanks to its snap-lock mechanism. No need to use any fixing screws. All the INCABOX XT components (front panel, rear panel and fastening elements) are made of plastic material (metal fastening elements are even available) and this enables the insulation of the internal circuits. The enclosure is kept in the correct position on the panel by the fastening elements after the enclosure is assembled.

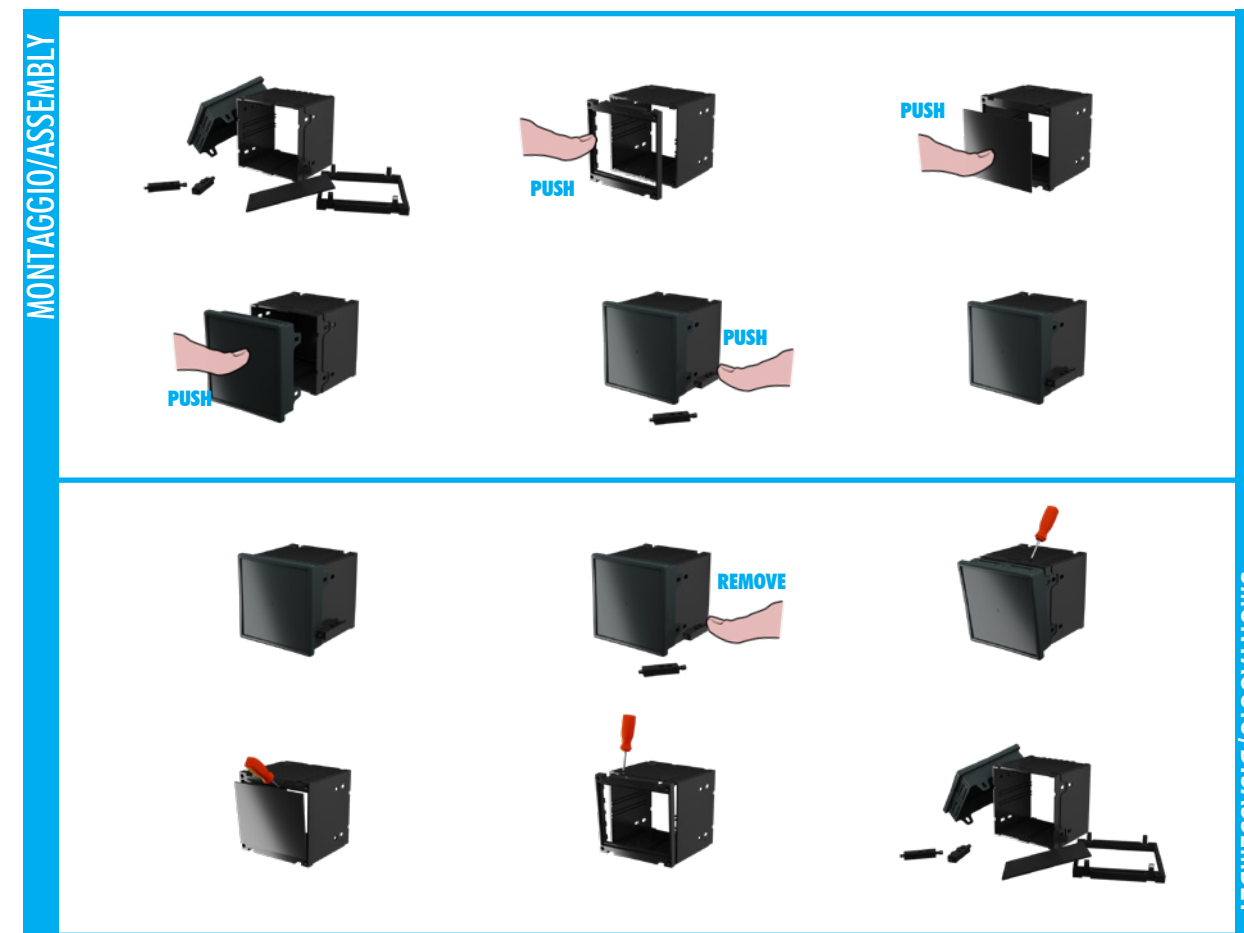
ASSEMBLAGGIO/DISASSEMBLAGGIO**ASSEMBLY/DISASSEMBLY****AREA PERSONALIZZABILE**

Italtronic annuncia la personalizzazione a basso costo dei contenitori INCABOX XT dove è richiesto più frequentemente. E' possibile personalizzare con qualsiasi foratura il pannello anteriore direttamente in fase di iniezione plastica e allo stesso modo è possibile richiedere altre estetiche della cornice frontale. Tutto questo grazie alla particolare concezione dello stampo che permette la rapida ed economica variazione della cornice anteriore come indicato nel disegno nella stessa pagina del catalogo. Ulteriori informazioni tecniche sono disponibili su richiesta.

CUSTOMIZABLE AREA

Italtronic offers low-cost customization of INCABOX XT enclosures, when most frequently required. The front panel can be customized with any drilled holes during the plastic injection stage. In the same way, you can request other aesthetic choices for the front bezel. All this is due to the special design of the mould, which allows prompt low-cost modification to the front bezel, as shown in the drawing on the same page of the catalogue. Further technical information is available on request.

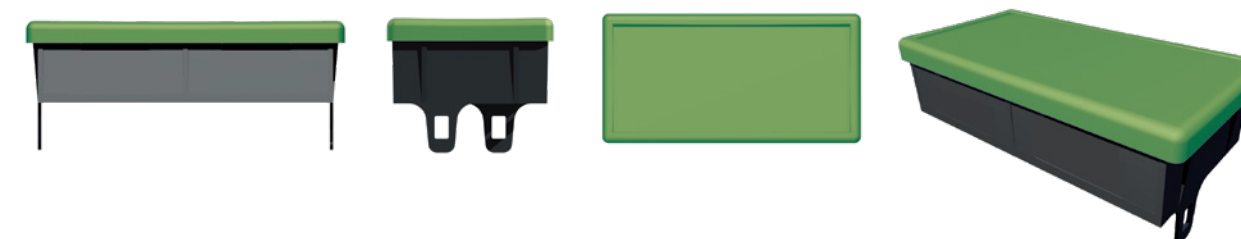

INCABOX XT

Contenitore per strumentazione elettronica da incasso secondo norme CEI/IEC 61554

Materiale: PPO autoestinguente (corpo e cornice posteriore) UL94V-0
PC/ABS autoestinguente (modulo frontale) UL94V-0
Colore: Nero (corpo) Grigio scuro (modulo frontale)
Misure: 36x72x57/75/100 misure speciali su richiesta

INCABOX XT - STANDARD

I contenitori della serie INCABOX XT sono conformi alla normativa CEI/IEC 61554 utilizzata nelle strumentazioni e controllo con montaggio a pannello. L'INCABOX XT è un prodotto innovativo che coniuga un elevatissimo grado di protezione del modulo frontale visibile a pannello, con un'estetica elegante e morbida. E' già previsto l'alloggiamento per un circuito stampato frontale.

INCABOX XT

Panel mounting enclosure for electronic products according to CEI/IEC 61554

Material: Self-extinguishing PPO (body enclosure and rear frame) UL94V-0 Self-extinguishing PC/ABS (front module) UL94V-0
Colour: Black (body enclosure), Dark grey (front module)
Dimensions: 36x72x57/75/100 special dimensions upon request

INCABOX XT - STANDARD

INCABOX XT enclosures are manufactured to the CEI/IEC 61554 standard and used in the field of panel mounting instrumentation and control. INCABOX XT is an innovative product that combines a very high protection level for the visible front panel with subtle and elegant appeal. A printed circuit board can be mounted in the front of the housing.

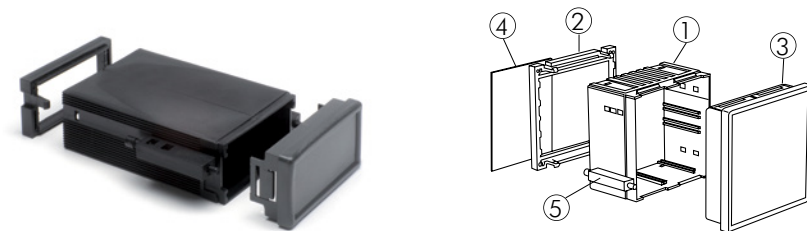

Descrizione/Description:

- 1) Corpo contenitore/Body enclosure
- 2) Cornice posteriore/Rear frame
- 3) Modulo frontale/Front module
- 4) Pannello posteriore*/Rear panel*
- 5) Aggancio/Fastening element

* Accessori separati/Separate accessories

Contenitore completo / Complete enclosure

CODICE / CODE	DESCRIZIONE/DESCRIPTION	PCB L L PCB	CONF N°PCS KIT PACK N° PCS / KIT	PESO CONF PACK WIGHT	PESO PEZZO KIT KIT WEIGHT
11.107 L057	Contenitore completo / Complete enclosure	L 57 mm	150	6,90 kg	45 g
11.107 L075	Contenitore completo / Complete enclosure	L 75 mm	100	5,15 kg	50 g
11.107 L100	Contenitore completo / Complete enclosure	L 100 mm	100	6,15 kg	60 g
11.107 LXXX	Contenitore completo / Complete enclosure	L 80 mm MAX	50	2,90 kg	55 g

Composizione Kit: 1 modulo anteriore standard, 1 corpo contenitore, 1 cornice posteriore, 2 agganci. Il contenitore può essere fornito con misure (L) diverse dalle predefinite fino ad un massimo di 80 mm.

Kit composition: 1 standard front module, 1 body enclosure, 1 rear frame, 2 plastic fastening elements. Special lengths (L) can be supplied upon request to 80 mm max.

Accessori / Accessories

CODICE / CODE	REF	DESCRIZIONE/DESCRIPTION	DIMENSIONE/DMENSIONS
11.431 0000	①	Modulo frontale standard / Standard front module	
06.310 0000	②	Pannello posteriore, alluminio, anodizzato opaco / Rear panel, anodized aluminium, mat	57,6x28,6x1,0
06.271 0000	③	Pannello posteriore, PPO, nero / Rear panel, PPO, black	57,6x28,7x1,5
06.370 0000	④	Pannello posteriore, PVC UL 94 V-0, nero / Rear panel, PVC UL 94 V-0, black	57,6x28,6x1,5
11.441L057	⑤	Modulo posteriore standard 36X72 XT L057/ Rear standard module 36X72 XT L057	
11.441L075	⑥	Modulo posteriore standard 36X72 XT L075/ Rear standard module 36X72 XT L075	
11.441L100	⑦	Modulo posteriore standard 36X72 XT L100/ Rear standard module 36X72 XT L100	

Composizione modulo posteriore standard: 1 corpo contenitore, 1 cornice posteriore, 2 agganci.

Standard rear module composition: 1 body enclosure, 1 rear frame, 2 plastic fastening elements

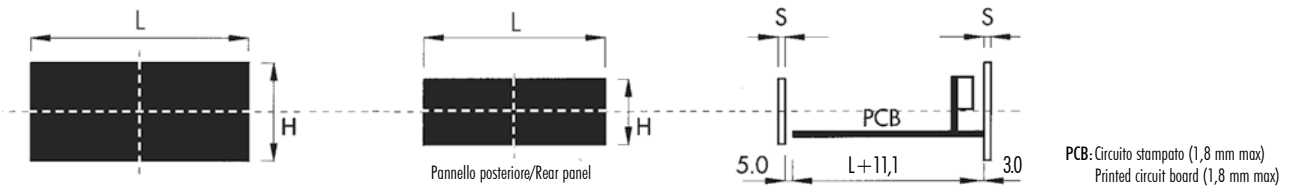

06.361 0000	⑧	Pannello posteriore, OCTAL con pins montati / 8 PIN rear panel with mounted pins (OCTAL)	57,6x28,8x1,5
06.366 0000	⑨	Pannello posteriore, UNDECAL con pins montati / 11 PIN rear panel with mounted pins (UNDECAL)	57,6x28,8x1,5

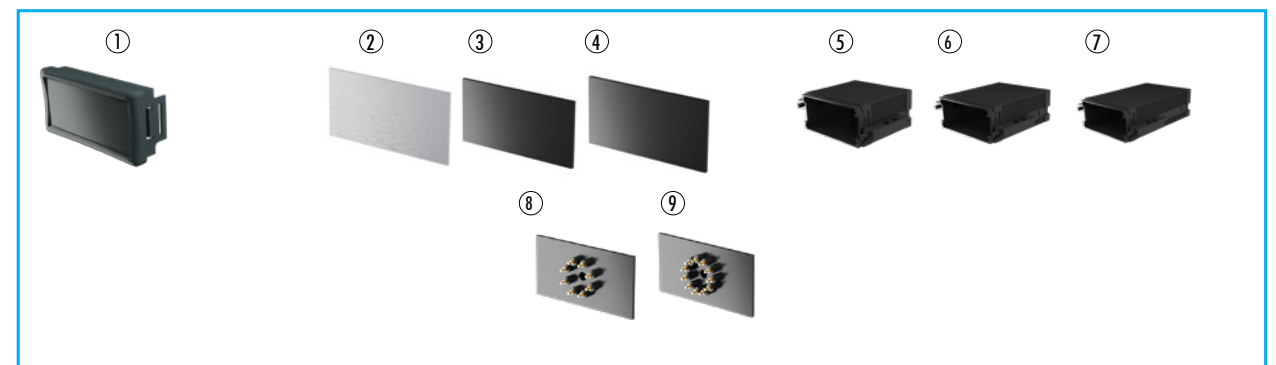

DIMENSIONI B/B DIMENSIONS: 72 mm
DIMENSIONI L/L DIMENSIONS: PCB L / L PCB
DIMENSIONI H/H DIMENSIONS: 36 mm
NORMA CONTENITORE: Norme CEI 61554
ENCLOSURE STANDARD: IEC 61554 NORM

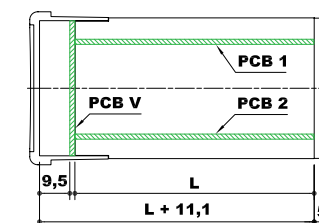

INCABOX XT

Contenitore per strumentazione elettronica da incasso secondo norme CEI/IEC 61554

Materiale: PPO autoestinguente (corpo e pannello posteriore) UL94V-0
PC/ABS autoestinguente (modulo frontale) UL94V-0
Colore: Nero (corpo) Grigio scuro (modulo frontale)
Misure: 72x72x57/75/100/124/156 misure speciali su richiesta

INCABOX XT - STANDARD

I contenitori della serie INCABOX XT sono conformi alla normativa CEI/IEC 61554 utilizzata nelle strumentazioni e controllo con montaggio a pannello. L'INCABOX XT è un prodotto innovativo che coniuga un elevatissimo grado di protezione del modulo frontale visibile a pannello, con un'estetica elegante e morbida. E' già previsto l'alloggiamento per un circuito stampato frontale.

INCABOX XT

Panel mounting enclosures for electronic products according to CEI/IEC 61554

Material: self-extinguishing PPO (body enclosure and rear frame) UL94V-0
Self-extinguishing PC/ABS (front module) UL94V-0
Colour: Black (body enclosure) Dark grey (front module)
Dimensions: 72x72x57/75/100/124/156 special dimensions upon request

INCABOX XT - STANDARD

INCABOX XT enclosures are manufactured to the CEI/IEC 61554 standard and used in the field of panel mounting instrumentation and control. INCABOX XT is an innovative product that combines a very high protection level for the visible front panel with subtle and elegant appeal. A printed circuit board can be mounted in the front of the housing.

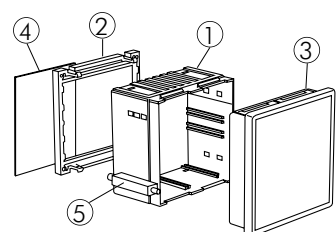
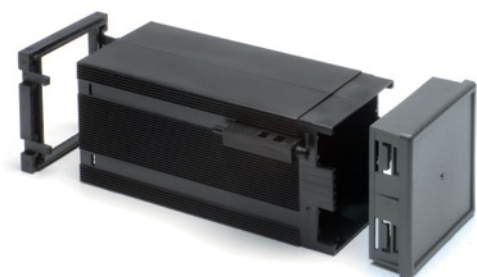

Descrizione/Description:
1) Corpo contenitore/Body enclosure
2) Cornice posteriore/Rear frame
3) Modulo frontale/Front module
4) Pannello posteriore/Rear panel*
5) Aggancio/Fastening element

* Accessori separati/Separate accessories

Contenitore completo / Complete enclosure

CODICE / CODE	DESCRIZIONE/DESCRIPTION	PCB L / L PCB	CONF N°PCS KIT / PACK N° PCS / KIT	PESO CONF / PACK WIGHT	PESO PEZZO KIT / KIT WEIGHT
11.110 L057	Contenitore completo / Complete enclosure	L 57 mm	75	5,40 kg	70 g
11.110 L075	Contenitore completo / Complete enclosure	L 75 mm	75	6,53 kg	85 g
11.110 L100	Contenitore completo / Complete enclosure	L 100 mm	75	5,65 kg	100 g
11.110 L124	Contenitore completo / Complete enclosure	L 124 mm	50	6,65 kg	110 g
11.110 LXXX	Contenitore completo / Complete enclosure	L 136mm MAX	50	6,15 kg	120 g

CODICE / CODE LUNGHEZZE OTTIMIZZATE / SPECIAL LENGTHS

11.110 L156	Contenitore completo / Complete enclosure	L 156 mm	50	6,65 kg	130 g
-------------	---	----------	----	---------	-------

Composizione Kit: 1 modulo anteriore standard, 1 corpo contenitore, 1 cornice posteriore, 2 agganci. Il contenitore può essere fornito con misure (L) diverse dalle predefinite fino ad un massimo di 136 mm.

Kit composition: 1 standard front module, 1 body enclosure, 1 rear frame, 2 plastic fastening elements. Special lengths (L) can be supplied upon request to 136 mm max.

Accessori / Accessories

CODICE / CODE	REF	DESCRIZIONE/DESCRIPTION	DIMENSIONE/DIMENSIONS
11.432 0000	①	Modulo frontale standard / Standard front module	
06.313 0000	②	Pannello posteriore, alluminio, anodizzato opaco / Rear panel, anodized aluminium, mat	63,7x49,1x1,0
06.274 0000	③	Pannello posteriore, PPO UL 94 V-0, nero / Rear panel, PPO UL 94 V-0, black	63,8x49,2x1,7
06.373 0000	④	Pannello posteriore, PPO UL 94 V-0, nero / Rear panel, PPO UL 94 V-0, black	63,7x49,1x1,5
11.442L057	⑤	Modulo posteriore standard 72X72 XT L57 / Rear standard module 72X72 XT L057	
11.442L075	⑥	Modulo posteriore standard 72X72 XT L75 / Rear standard module 72X72 XT L075	
11.442L100	⑦	Modulo posteriore standard 72X72 XT L100 / Rear standard module 72X72 XT L100	
11.442L124	⑧	Modulo posteriore standard 72X72 XT L124 / Rear standard module 72X72 XT L124	
11.442L156	⑨	Modulo posteriore standard 72X72 XT L156 / Rear standard module 72X72 XT L156	

Composizione modulo posteriore standard: 1 corpo contenitore, 1 cornice posteriore, 2 agganci.

Standard rear module composition: 1 body enclosure, 1 rear frame, 2 plastic fastening elements

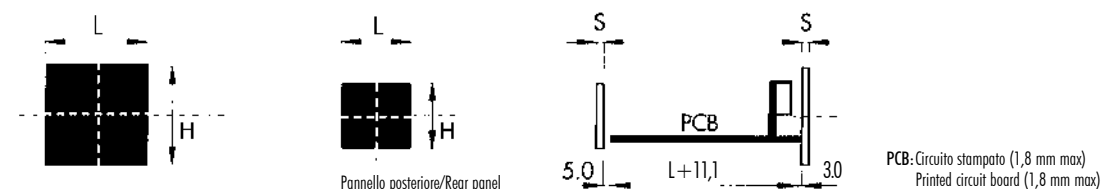

06.365 0000	⑩	Pannello posteriore, OCTAL con pins montati / 8 PIN rear panel with mounted pins (OCTAL)	63,9x49,3x1,8
06.369 0000	⑪	Pannello posteriore, UNDECAL con pins montati / 11 PIN rear panel with mounted pins (UNDECAL)	63,9x49,3x1,8

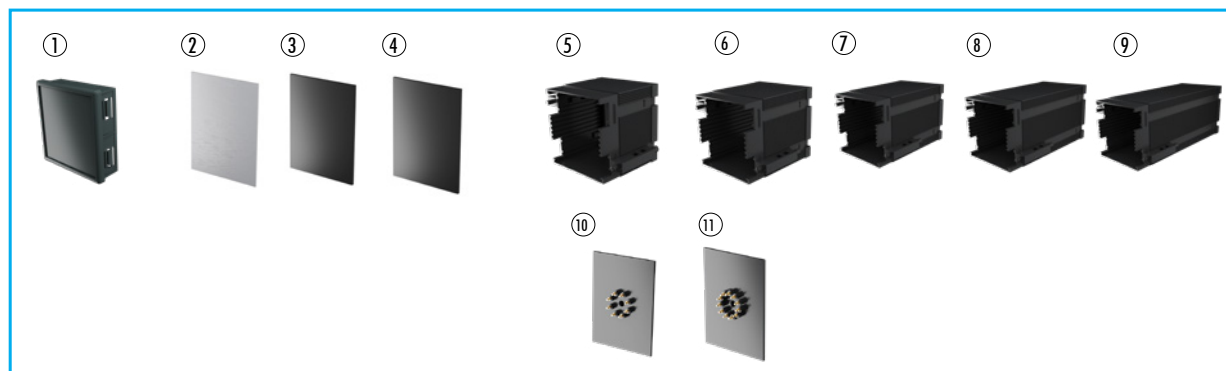
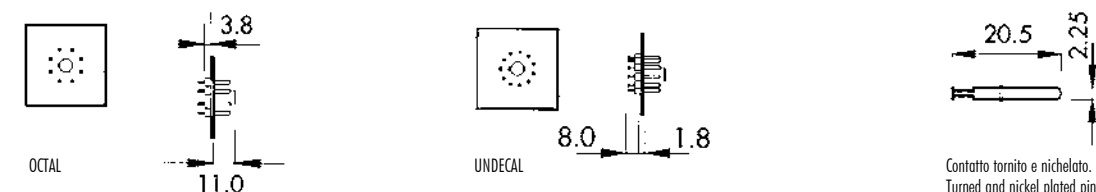

DIMENSIONI B/B DIMENSIONS: 72 mm
DIMENSIONI L/L DIMENSIONS: PCB L / L PCB
DIMENSIONI H/H DIMENSIONS: 72 mm

NORMA CONTENITORE: Norme CEI 61554
ENCLOSURE STANDARD: IEC 61554 NORM

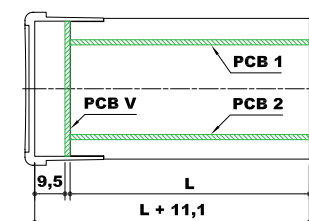

48.48 XT Serie/Series

INCABOX XT

Contenitore per strumentazione elettronica da incasso secondo norme

Materiale: PPO autoestinguente (corpo e cornice posteriore) UL94V-0
PC/ABS autoestinguente (modulo frontale)
Colore: Nero (corpo) Grigio scuro (modulo frontale)
Misure: 48x48x57/75/100/124 misure speciali su richiesta

INCABOX XT - STANDARD

I contenitori della serie INCABOX XT sono conformi alla normativa CEI/IEC 61554 utilizzata nelle strumentazioni e controllo con montaggio a pannello. L'INCABOX XT è un prodotto innovativo che coniuga un elevatissimo grado di protezione del modulo frontale visibile a pannello, con un'estetica elegante e morbida. E' già previsto l'alloggiamento per un circuito stampato frontale.

INCABOX XT

Panel mounting enclosures for electronic products according to CEI/IEC 61554

Material: self-extinguishing PPO (body enclosure and rear frame) UL94V-0
Self-extinguishing PC/ABS (front module)
Colour: Black (body enclosure) Dark grey (front module)
Dimensions: 48x48x57/75/100/124 special dimensions upon request

INCABOX XT - STANDARD

INCABOX XT enclosures are manufactured to the CEI/IEC 61554 standard and used in the field of panel mounting instrumentation and control. INCABOX XT is an innovative product that combines a very high protection level for the visible front panel with subtle and elegant appeal. A printed circuit board can be mounted in the front of the housing.

INCABOX XT 48.48 XT INCABOX

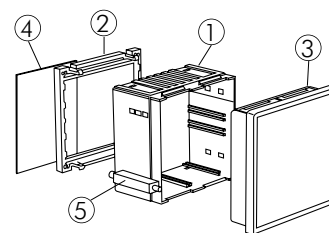

Descrizione/Description:
1) Corpo contenitore/Body enclosure
2) Cornice posteriore/Rear frame
3) Modulo frontale/Front module
4) Pannello posteriore*/Rear panel*
5) Aggancio/Fastening element

* Accessori separati/Separate accessories

Contenitore completo / Complete enclosure

CODICE / CODE	DESCRIZIONE/DESCRIPTION	PCB L L PCB	CONF N° PCS KIT PACK N° PCS / KIT	PESO CONF PACK WIGHT	PESO PEZZO KIT KIT WEIGHT
11.108 L057	Contenitore completo / Complete enclosure	L 57 mm	150	7,65 kg	50 g
11.108 L075	Contenitore completo / Complete enclosure	L 75 mm	150	9,15 kg	60 g
11.108 L100	Contenitore completo / Complete enclosure	L 100 mm	100	7,15 kg	70 g
11.108 L124	Contenitore completo / Complete enclosure	L 124 mm	100	8,15 kg	80 g
11.108 LXXX	Contenitore completo / Complete enclosure	L 104 mm MAX	100	7,15 kg	70 g

Composizione Kit: 1 modulo anteriore standard, 1 corpo contenitore, 1 cornice posteriore, 2 agganci. Il contenitore può essere fornito con misure (L) diverse dalle predefinite fino ad un massimo di 104 mm.

Kit composition: 1 standard front module, 1 body enclosure, 1 rear frame, 2 plastic fastening elements. Special lengths (L) can be supplied upon request to 104 mm max.

Accessori / Accessories

CODICE / CODE	REF	DESCRIZIONE/DESCRIPTION	DIMENSIONE/DIMENSIONS
11.430 0000	①	Modulo frontale standard / Standard front module	
06.311 0000	②	Pannello posteriore, alluminio, anodizzato opaco / Rear panel, anodized aluminium, mat	42,2x29,6x1,0
06.272 0000	③	Pannello posteriore, PPO UL 94 V-0, nero / Rear panel, PPO UL 94 V-0, black	42,3x29,6x1,8
06.371 0000	④	Pannello posteriore, PPO UL 94 V-0, nero / Rear panel, PPO UL 94 V-0, black	42,2x29,6x1,5
11.440L057	⑤	Modulo posteriore standard 48x48 XT L57 / Rear standard module 48x48 XT L057	
11.440L075	⑥	Modulo posteriore standard 48x48 XT L75 / Rear standard module 48x48 XT L075	
11.440L100	⑦	Modulo posteriore standard 48x48 XT L100 / Rear standard module 48x48 XT L100	
11.440L124	⑧	Modulo posteriore standard 48x48 XT L124 / Rear standard module 48x48 XT L124	

Composizione modulo posteriore standard: 1 corpo contenitore, 1 cornice posteriore, 2 agganci.

Standard rear module composition: 1 body enclosure, 1 rear frame, 2 plastic fastening elements

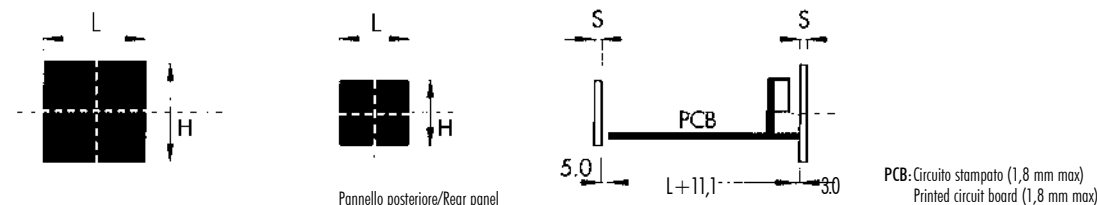

06.362 0000	⑨	Pannello posteriore, OCTAL con pins montati / 8 PIN rear panel with mounted pins (OCTAL)	42,3x29,8x1,8
06.367 0000	⑩	Pannello posteriore, UNDECAL con pins montati / 11 PIN rear panel with mounted pins (UNDECAL)	42,3x29,8x1,8

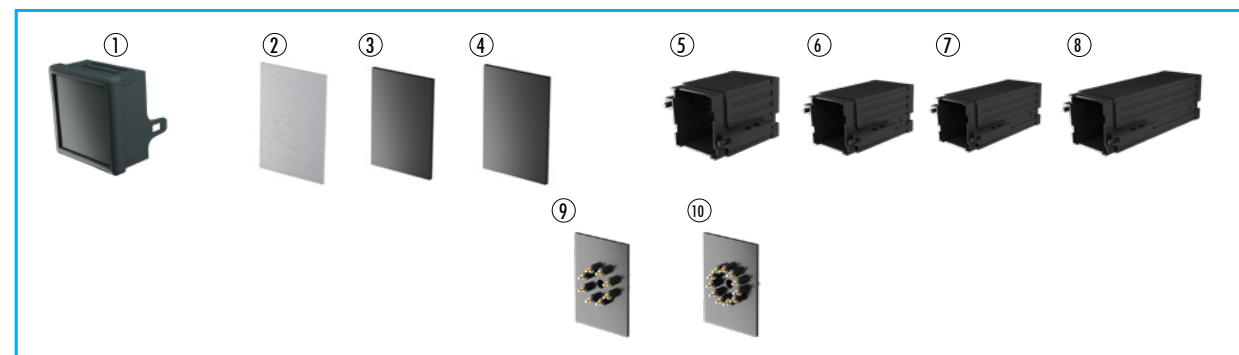
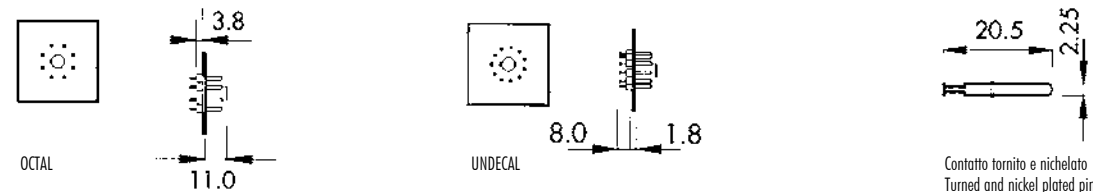

DIMENSIONI B/B DIMENSIONS: 48 mm
DIMENSIONI L/L DIMENSIONS: PCB L / L PCB
DIMENSIONI H/H DIMENSIONS: 48 mm
NORMA CONTENITORE: Norme CEI 61554
ENCLOSURE STANDARD: IEC 61554 NORM

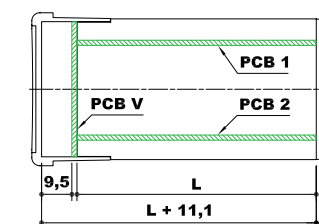

48.96 XT Serie/Series

INCABOX XT

Contentitore per strumentazione elettronica da incasso secondo norme CEI/IEC 61554

Materiale: PPO autoestinguente (corpo e cornice posteriore) UL94V-0 PC/ABS autoestinguente (modulo frontale)

Colore: Nero (corpo) Grigio scuro (modulo frontale)

Misure: 48x96x57/75/100/124 misure speciali su richiesta

INCABOX XT - STANDARD

I contenitori della serie INCABOX XT sono conformi alla normativa CEI/IEC 61554 utilizzata nelle strumentazioni e controllo con montaggio a pannello. L'INCABOX XT è un prodotto innovativo che coniuga un elevatissimo grado di protezione del modulo frontale visibile a pannello, con un'estetica elegante e morbida. E' già previsto l'alloggiamento per un circuito stampato frontale.

INCABOX XT

Panel mounting enclosure for electronic products according to CEI/IEC 61554

Material: self-extinguishing PPO (body enclosure and rear frame) UL94V-0

Self-extinguishing PC/ABS (front module)

Colour: Black (body enclosure) Dark grey (front module)

Dimensions: 48x96x57/75/100/124 special dimensions upon request

INCABOX XT - STANDARD

INCABOX XT enclosures are manufactured to the CEI/IEC 61554 standard and used in the field of panel mounting instrumentation and control. INCABOX XT is an innovative product that combines a very high protection level for the visible front panel with subtle and elegant appeal. A printed circuit board can be mounted in the front of the housing.

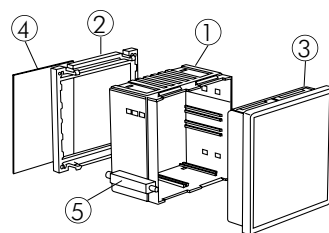

Descrizione/Description:

- 1) Corpo contenitore/Body enclosure
- 2) Cornice posteriore/Rear frame
- 3) Modulo frontale/Front module
- 4) Pannello posteriore*/Rear panel*
- 5) Aggancio/Fastening element

* Accessori separati/Separate accessories

Contentitore completo / Complete enclosure

CODICE / CODE	DESCRIZIONE/DESCRIPTION	PCB L L PCB	CONF N°PCS KIT PACK N° PCS / KIT	PESO CONF PACK WIGHT	PESO PEZZO KIT KIT WEIGHT
11.109 L057	Contentitore completo / Complete enclosure	L 57 mm	75	5,78 kg	75 g
11.109 L075	Contentitore completo / Complete enclosure	L 75 mm	75	6,53 kg	85 g
11.109 L100	Contentitore completo / Complete enclosure	L 100 mm	50	5,15 kg	100 g
11.109 L124	Contentitore completo / Complete enclosure	L 124 mm	50	5,90 kg	115 g
11.109 LXXX	Contentitore completo / Complete enclosure	L 104 mm MAX	50	5,15 kg	100 g

Composizione Kit: 1 modulo anteriore standard, 1 corpo contenitore, 1 cornice posteriore a scatto, 2 agganci. Il contenitore può essere fornito con misure (L) diverse dalle predefinite fino ad un massimo come indicato.

Kit composition: 1 body enclosure, 1 rear frame with snap-lock mechanism, 2 plastic fastening elements. Special lengths (L) can be supplied upon request to a maximum as shown.

Accessori / Accessories

CODICE / CODE	REF	DESCRIZIONE/DESCRIPTION	DIMENSIONE/DIMENSIONS
11.433 0000	①	Modulo frontale standard / Standard front module	
06.312 0000	②	Pannello posteriore, alluminio, anodizzato opaco / Rear panel, anodized aluminium, mat	73,5x39,6x1,0
06.273 0000	③	Pannello posteriore, PPO UL 94 V-0, nero / Rear panel, PPO UL 94 V-0, black	73,8x39,7x1,7
06.372 0000	④	Pannello posteriore, PPO UL 94 V-0, nero / Rear panel, PPO UL 94 V-0, black	73,5x39,6x1,5
11.443L057	⑤	Modulo posteriore standard 48X96 XT L057 / Rear standard module 48X96 XT L057	
11.443L075	⑥	Modulo posteriore standard 48X96 XT L075 / Rear standard module 48X96 XT L075	
11.443L100	⑦	Modulo posteriore standard 48X96 XT L100 / Rear standard module 48X96 XT L100	
11.443L124	⑧	Modulo posteriore standard 48X96 XT L124 / Rear standard module 48X96 XT L124	

Composizione modulo posteriore standard: 1 corpo contenitore, 1 cornice posteriore, 2 agganci.

Standard rear module composition: 1 body enclosure, 1 rear frame, 2 plastic fastening elements

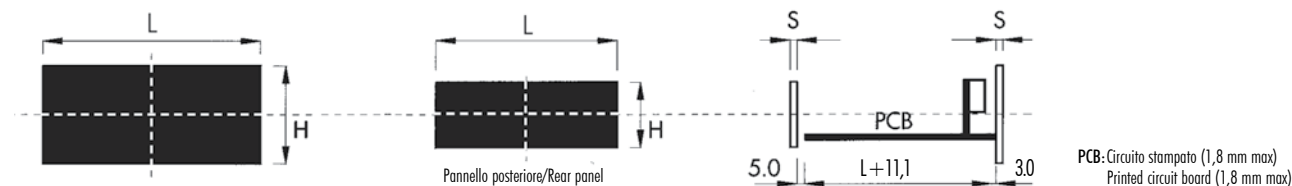

06.364 0000	⑨	Pannello posteriore, OCTAL con pins montati / 8 PIN rear panel with mounted pins (OCTAL)	73,8x39,9x2,0
06.368 0000	⑩	Pannello posteriore, UNDECAL con pins montati / 11 PIN rear panel with mounted pins (UNDECAL)	73,6x39,9x2,0

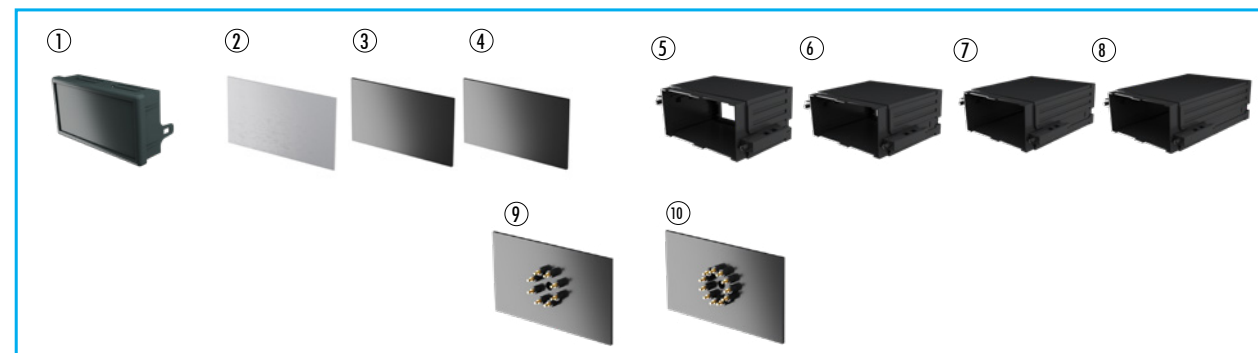
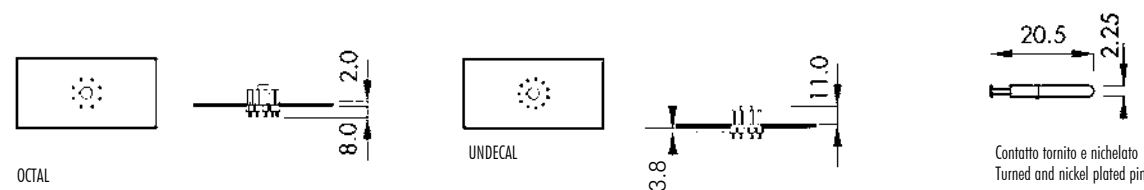

DIMENSIONI B/B DIMENSIONS: 48 mm
DIMENSIONI L/L DIMENSIONS: PCB L / L PCB
DIMENSIONI H/H DIMENSIONS: 96 mm

NORMA CONTENITORE: Nome CEI 61554
ENCLOSURE STANDARD: IEC 61554 NORM

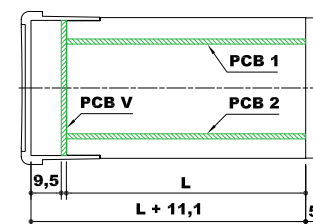

96.96 S2 XT Serie/Series

INCABOX XT

Contenitore per strumentazione elettronica da incasso secondo norme CEI/IEC 61554

Materiale: PPO autoestinguente (corpo e cornice posteriore) UL94V-0 PC/ABS autoestinguente (modulo frontale)

Colore: Nero (corpo) Grigio scuro (modulo frontale)

Misure: 96x96x50/57/75/100/124 misure speciali su richiesta

S2: Indica la possibilità di montare dei circuiti stampati su due lati

INCABOX XT - STANDARD

I contenitori della serie INCABOX XT sono conformi alla normativa CEI/IEC 61554 utilizzata nelle strumentazioni e controllo con montaggio a pannello. L'INCABOX XT è un prodotto innovativo che coniuga un elevatissimo grado di protezione del modulo frontale visibile a pannello, con un'estetica elegante e morbida. E' già previsto l'alloggiamento per un circuito stampato frontale.

INCABOX XT

Panel mounting enclosures for electronic products according to CEI/IEC 61554

Material: self-extinguishing PPO (body enclosure and rear frame) UL94V-0 Self-extinguishing PC/ABS (front module)

Colour: Black (body enclosure) Dark grey (front module)

Dimensions: 96x96x50/57/75/100/124 special dimensions upon request

S2: It indicates the possibility to assemble the PCBs on both sides of the enclosure

INCABOX XT - STANDARD

INCABOX XT enclosures are manufactured to the CEI/IEC 61554 standard and used in the field of panel mounting instrumentation and control. INCABOX XT is an innovative product that combines a very high protection level for the visible front panel with subtle and elegant appeal. A printed circuit board can be mounted in the front of the housing.

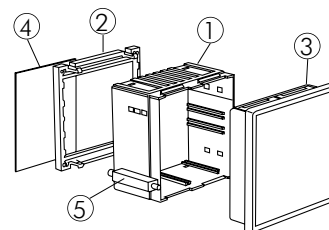
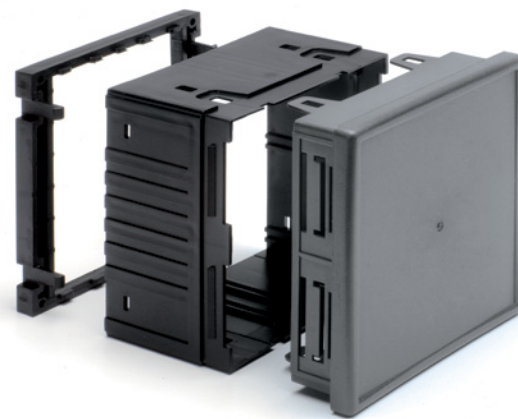

Descrizione/Description:

- 1) Corpo contenitore/Body enclosure
- 2) Cornice posteriore/Rear frame
- 3) Modulo frontale/Front module
- 4) Pannello posteriore*/Rear panel*
- 5) Aggancio/Fastening element

* Accessori separati/Separate accessories

Contenitore completo / Complete enclosure

CODICE / CODE	DESCRIZIONE/DESCRIPTION	PCB L L PCB	CONF N°PCS KIT PACK N° PCS / KIT	PESO CONF PACK WIGHT	PESO PEZZO KIT KIT WEIGHT
11.111 L057	Contenitore completo / Complete enclosure	L 57 mm	50	5,15 kg	100 g
11.111 L075	Contenitore completo / Complete enclosure	L 75 mm	50	5,65 kg	110 g
11.111 L100	Contenitore completo / Complete enclosure	L 100 mm	50	6,15 kg	120 g
11.111 L124	Contenitore completo / Complete enclosure	L 124 mm	50	7,40 kg	145 g
11.111 LXXX	Contenitore completo / Complete enclosure	L 104 mm MAX	50	8,40 kg	165 g

CODICE / CODE LUNGHEZZE OTTIMIZZATE / SPECIAL LENGTHS

11.111 L050	Contenitore completo / Complete enclosure	L 050 mm	50	7,40 kg	145 g
-------------	---	----------	----	---------	-------

Composizione Kit: 1 modulo anteriore standard, 1 corpo contenitore, 1 cornice posteriore, 2 agganci. Il contenitore può essere fornito con misure (L) diverse dalle predefinite fino ad un massimo di 136 mm.

Kit composition: 1 standard front module, 1 body enclosure, 1 rear frame, 2 plastic fastening elements. Special lengths (L) can be supplied upon request to 136 mm max.

Accessori / Accessories

CODICE / CODE	REF	DESCRIZIONE/DESCRIPTION	DIMENSIONE/DMENSIONS
11.434 0000	①	Modulo frontale standard / Standard front module	
06.314 0000	②	Pannello posteriore, alluminio, anodizzato opaco / Rear panel, anodized aluminium, mat	86,7x71,7x1,5
06.275 0000	③	Pannello posteriore, PPO UL 94 V-0, nero / Rear panel, PPO UL 94 V-0, black	86,7x71,8x1,7
06.374 0000	④	Pannello posteriore, PPO UL 94 V-0, nero / Rear panel, PPO UL 94 V-0, black	86,7x71,7x1,5
06.275 0001	⑤	Pannello posteriore, PPO UL 94 V-0, nero con cornice integrata / Rear panel, PPO UL 94 V-0, black with integrated frame	
11.444L050	⑥	Modulo posteriore standard 96X96 XT L050 / Rear standard module 96X96 XT L050	
11.444L057	⑦	Modulo posteriore standard 48X96 XT L057 / Rear standard module 48X96 XT L057	
11.444L075	⑧	Modulo posteriore standard 48X96 XT L075 / Rear standard module 48X96 XT L075	
11.444L100	⑨	Modulo posteriore standard 48X96 XT L100 / Rear standard module 48X96 XT L100	
11.444L124	⑩	Modulo posteriore standard 48X96 XT L124 / Rear standard module 48X96 XT L124	

Composizione modulo posteriore standard: 1 corpo contenitore, 1 cornice posteriore, 2 agganci.

Standard rear module composition: 1 body enclosure, 1 rear frame, 2 plastic fastening elements

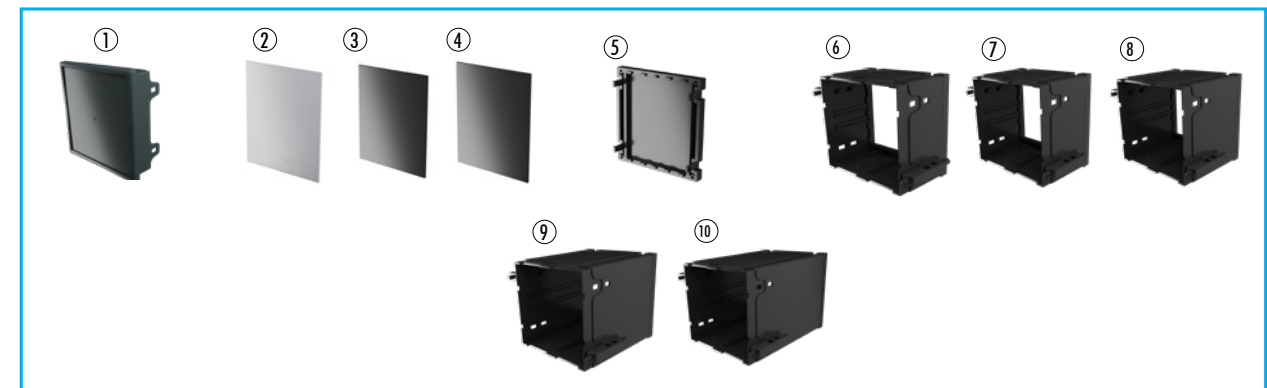
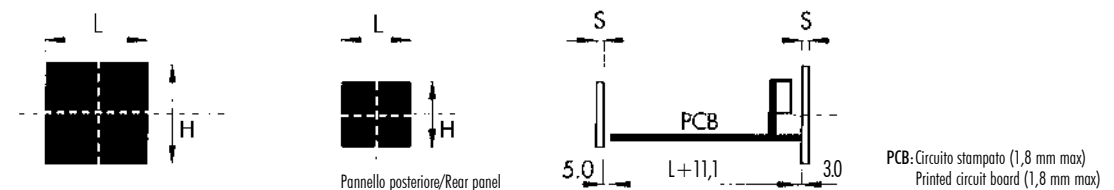

DIMENSIONI B/B DIMENSIONS: 96 mm
DIMENSIONI L/L DIMENSIONS: PCB L / L PCB
DIMENSIONI H/H DIMENSIONS: 96 mm

NORMA CONTENITORE: Norme CEI 61554
ENCLOSURE STANDARD: IEC 61554 NORM

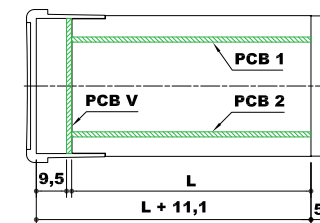

INCABOX XTS

CARATTERISTICHE GENERALI

Norma CEI/IEC 61554

Materiale PPO autoestinguente
PC/ABS autoestinguente

Misure: 48 x 96; 96x96; 96x144

Contenitore studiato per la strumentazione elettronica e l'equipaggiamento di macchine da inserire a vista sui quadri elettrici. INCABOX XTS viene collocato nel foro rettangolare predisposto e viene bloccato dal lato posteriore tramite due elementi di fissaggio a vite. Particolare importanza visiva ha perciò il pannello frontale ad incastro. Questo consentirà la lettura di dati attraverso dei display o la raccolta di dati attraverso tastiere. È disponibile il pannello frontale touch integrato per i Vostri strumenti versione Touch panel. Il montaggio della scheda elettronica avviene, per la maggior parte dei modelli, dalla parte posteriore con l'inserimento della stessa nelle apposite guide fino alla battuta interna. La vasta gamma di misure a catalogo, la possibilità di avere lunghezze speciali su richiesta, varie tipologie di pannelli anteriori e posteriori con eventuali lavorazioni meccaniche a disegno e serigrafia, disponibilità di coperchi frontali per protezioni IP 54 rendono l'INCABOX XTS una soluzione flessibile, pratica ed ergonomica.

ORA È POSSIBILE USARE I NOSTRI CONTENITORI INCABOX XTS IN ALTERNATIVA AI CONTENITORI DEI COSTRUTTORI ESEGUITI SECONDO NORMATIVA TEDESCA SENZA REINGEGNERIZZARE LA SCHEDA ELETTRONICA.



INCABOX XTS

GENERAL FEATURES

Standard CEI/IEC 61554

Material self-extinguishing PPO UL94-V0
PC/ABS self-extinguishing

Misure: 48 x 96; 96x96; 96x144

INCABOX XTS is a panel mounting enclosure for electronic products. It has been designed for use with machining equipment and can be mounted on the front panel of the electrical control system. The front panel is the part which is seen by the user and it is inserted into the enclosure by use of a snap-lock mechanism. Availability touch front panel integrated for your Touch panel instrumentation version. LCD displays and/or push button switches can be mounted on the PCB behind the front panel and can be viewed or accessed through pre-machined cut-outs. The PCB is inserted from the rear side of the enclosure using the internal PCB guides. INCABOX XTS is a versatile enclosure, easy to use and ergonomic thanks to the wide range of standard dimensions, special dimensions upon request, diverse typologies of front and rear panels, possible machining and silk printing processes and the availability of IP 54 protection covers.

NOW YOU CAN USE OUR INCABOX XTS ENCLOSURES AS AN ALTERNATIVE TO ENCLOSURES MADE BY MANUFACTURERS ACCORDING TO GERMAN STANDARDS WITHOUT HAVING TO REENGINEER THE CIRCUIT BOARD.

ASSEMBLAGGIO/DISASSEMBLAGGIO

ASSEMBLY/DISASSEMBLY

MONTAGGIO/ASSEMBLY

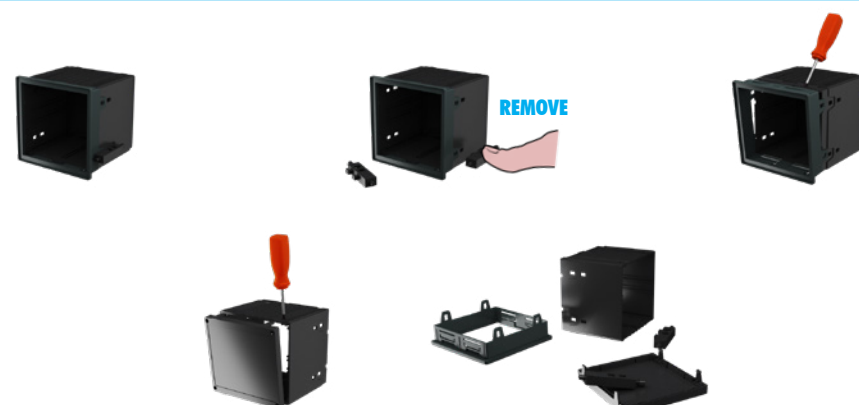
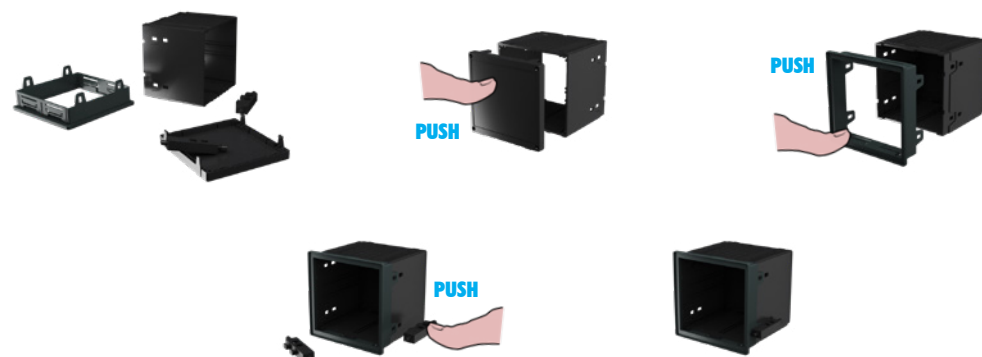

SMONTAGGIO/DISASSEMBLY

INCABOX XTS IT

Contenitore per strumentazione elettronica da incasso secondo norme CEI/IEC 61554

Materiale: PPO autoestinguente (corpo e cornice posteriore) UL94V-0
PC/ABS autoestinguente (modulo frontale)

Colore: Nero (corpo) Grigio scuro (modulo frontale)

Misure: 48 x 96

INCABOX XTS - STANDARD

I contenitori della serie INCABOX XTS sono conformi alla normativa CEI/IEC 61554 utilizzata nelle strumentazioni e controllo con montaggio a pannello. L'INCABOX XTS è un prodotto innovativo che coniuga un elevatissimo grado di protezione del modulo frontale visibile a pannello, con un'estetica elegante e morbida. È già previsto l'alloggiamento per un circuito stampato frontale.

INOLTRE È PREDISPOSTO PER IL COMPLETAMENTO CON PANNELLI TOUCH RESISTIVI O CAPACITIVI, ANCHE IN VETRO.

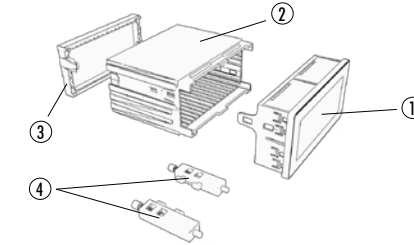

Descrizione/Description:

- 1) Modulo frontale/Front module
- 2) Corpo contenitore IT/IT body enclosure
- 3) Cornice posteriore/Rear frame
- 4) Aggancio/Fastening element

Contenitore completo / Complete enclosure

CODICE / CODE	DESCRIZIONE/DESCRIPTION	PCB L L PCB	CONF N°PCS PACK N° PCS / KIT	PESO CONF PACK WIGHT	PESO PEZZO KIT KIT WEIGHT
T6.109L057	Contenitore completo IT / IT complete enclosure	L 57 mm	75	6,5 kg	80 g
T6.109L075	Contenitore completo IT / IT complete enclosure	L 75 mm	75	8 kg	100 g
T6.109L100	Contenitore completo IT / IT complete enclosure	L 100 mm	75	9,5 kg	120 g
T6.109L124	Contenitore completo IT / IT complete enclosure	L 124 mm	75	11 kg	140 g
T6.109LXXX	Contenitore completo IT / IT complete enclosure	LXXX	-	-	-

Composizione Kit: 1 modulo anteriore standard, 1 corpo contenitore, 1 cornice posteriore, 2 agganci. Il contenitore può essere fornito con misure (L) diverse dalle predefinite fino ad un massimo come indicato

Kit composition: 1 standard front module, 1 body enclosure, 1 rear frame, 2 plastic fastening elements. Special lengths (L) can be supplied upon request to a maximum as shown

Accessori / Accessories

CODICE / CODE	REF	DESCRIZIONE/DESCRIPTION
T6.4330000	①	Modulo frontale 48.96 XTS / Front module 48.96 XTS
T6.4331000	②	Adesivo per pannello frontale 48.96 XTS / Front panel adhesive label 48.96 XTS
T6.4333000	③	Pannello frontale in policarbonato trasparente 48.96 XTS Front panel in transparent polycarbonate 48.96 XTS
	④	Pannello frontale in vetro 48.96 XTS / Front glass panel 48.96 XTS
	⑤	Pannello Touch resistivo 48.96 XTS / Touch resistive panel 48.96 XTS
	⑥	Etichetta in poliestere 48.96 XTS / Polyester label 48.96 XTS



ONLY TECHNICAL DRAWINGS

DIMENSIONI B/B DIMENSIONS: 48 mm
DIMENSIONI L/L DIMENSIONS: PCB L / L PCB
DIMENSIONI H/H DIMENSIONS: 96 mm

NORMA CONTENITORE: Norme CEI 61554
ENCLOSURE STANDARD: IEC 61554 NORM

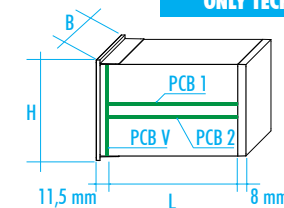

INCABOX XTS IT 

Contenitore per strumentazione elettronica da incasso secondo norme CEI/IEC 61554

Materiale: PPO autoestinguente (corpo e cornice posteriore) UL94V-0 PC/ABS autoestinguente (modulo frontale)

Colore: Nero (corpo) Grigio scuro (modulo frontale)

Misure: 96 x 96

INCABOX XTS - STANDARD

I contenitori della serie INCABOX XTS sono conformi alla normativa CEI/IEC 61554 utilizzata nelle strumentazioni e controllo con montaggio a pannello. L'INCABOX XTS è un prodotto innovativo che coniuga un elevatissimo grado di protezione del modulo frontale visibile a pannello, con un'estetica elegante e morbida. E' già previsto l'alloggiamento per un circuito stampato frontale.

INOLTRE È PREDISPOSTO PER IL COMPLETAMENTO CON PANNELLI TOUCH RESISTIVI O CAPACITIVI, ANCHE IN VETRO.

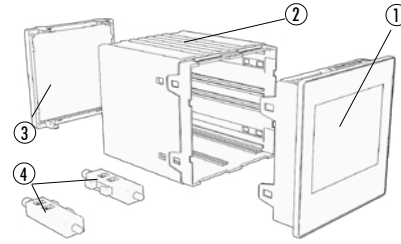

Descrizione/Description:

- 1) Modulo frontale/Front module
- 2) Corpo contenitore IT/IT body enclosure
- 3) Cornice posteriore/Rear frame
- 4) Aggancio/Fastening element

Contenitore completo / Complete enclosure

CODICE / CODE	DESCRIZIONE/DESCRIPTION	PCB L L PCB	CONF N°PCS KIT PACK N° PCS / KIT	PESO CONF PACK WIGHT	PESO PEZZO KIT KIT WEIGHT
T6.111L057	Contenitore completo IT / IT complete enclosure	L 57 mm	50	6,5 kg	125 g
T6.111L075	Contenitore completo IT / IT complete enclosure	L 75 mm	50	7,5 kg	145 g
T6.111L100	Contenitore completo IT / IT complete enclosure	L 100 mm	50	9 kg	170 g
T6.111L124	Contenitore completo IT / IT complete enclosure	L 124 mm	50	10 kg	195 g
T6.111LXXX	Contenitore completo IT / IT complete enclosure	LXXX	-	-	-

Composizione Kit: 1 modulo anteriore standard, 1 corpo contenitore, 1 cornice posteriore, 2 agganci. Il contenitore può essere fornito con misure (L) diverse dalle predefinite fino ad un massimo come indicato

Kit composition: 1 standard front module, 1 body enclosure, 1 rear frame, 2 plastic fastening elements. Special lengths (L) can be supplied upon request to a maximum as shown

Accessori / Accessories

CODICE / CODE	REF	DESCRIZIONE/DESCRIPTION
T6.4340000	①	Modulo frontale 96.96 XTS / Front module 96.96 XTS
T6.4341000	②	Adesivo per pannello frontale 96.96 XTS / Front panel adhesive label 96.96 XTS
T6.4343000	③	Pannello frontale in policarbonato trasparente 96.96 XTS Front panel in transparent polycarbonate 96.96 XTS
	④	Pannello frontale in vetro 96.96 XTS / Front glass panel 96.96 XTS
	⑤	Pannello Touch resistivo 96.96 XTS / Touch resistive panel 96.96 XTS
	⑥	Etichetta in poliestere 96.96 XTS / Polyester label 96.96 XTS

* Only technical drawings

* Only technical drawings

* Only technical drawings



ONLY TECHNICAL DRAWINGS

DIMENSIONI B/B DIMENSIONS: 96 mm
DIMENSIONI L/L DIMENSIONS: PCB L / L PCB
DIMENSIONI H/H DIMENSIONS: 96 mm

NORMA CONTENITORE: Norme CEI 61554
ENCLOSURE STANDARD: IEC 61554 NORM

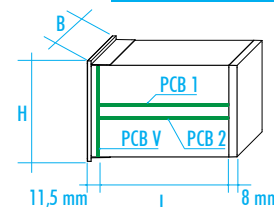
INCABOX XTS DE 

Contenitore per strumentazione elettronica da incasso secondo norme CEI/IEC 61554

Materiale: PPO autoestinguente (corpo e cornice posteriore) UL94V-0 PC/ABS autoestinguente (modulo frontale)

Colore: Nero (corpo) Grigio scuro (modulo frontale)

Misure: 96 x 96

INCABOX XTS - STANDARD

I contenitori della serie INCABOX XTS sono conformi alla normativa CEI/IEC 61554 utilizzata nelle strumentazioni e controllo con montaggio a pannello. L'INCABOX XTS è un prodotto innovativo che coniuga un elevatissimo grado di protezione del modulo frontale visibile a pannello, con un'estetica elegante e morbida. E' già previsto l'alloggiamento per un circuito stampato frontale.

INOLTRE È PREDISPOSTO PER IL COMPLETAMENTO CON PANNELLI TOUCH RESISTIVI O CAPACITIVI, ANCHE IN VETRO.

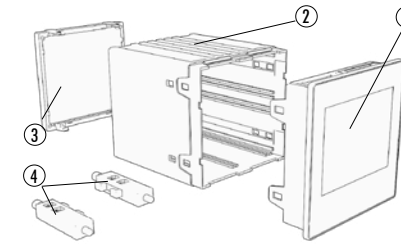

Descrizione/Description:

- 1) Modulo frontale/Front module
- 2) Corpo contenitore DE/DE body enclosure
- 3) Cornice posteriore/Rear frame
- 4) Aggancio/Fastening element

Contenitore completo / Complete enclosure

CODICE / CODE	DESCRIZIONE/DESCRIPTION	PCB L L PCB	CONF N°PCS KIT PACK N° PCS / KIT	PESO CONF PACK WIGHT	PESO PEZZO KIT KIT WEIGHT
T6.211L057	Contenitore completo DE / DE complete enclosure	L 57 mm	50	6,5 kg	125 g
T6.211L075	Contenitore completo DE / DE complete enclosure	L 75 mm	50	7,5 kg	145 g
T6.211L100	Contenitore completo DE / DE complete enclosure	L 100 mm	50	9 kg	170 g
T6.211L124	Contenitore completo DE / DE complete enclosure	L 124 mm	50	10 kg	195 g
T6.211LXXX	Contenitore completo DE / DE complete enclosure	LXXX	-	-	-

Composizione Kit: 1 modulo anteriore standard, 1 corpo contenitore, 1 cornice posteriore, 2 agganci. Il contenitore può essere fornito con misure (L) diverse dalle predefinite fino ad un massimo come indicato

Kit composition: 1 standard front module, 1 body enclosure, 1 rear frame, 2 plastic fastening elements. Special lengths (L) can be supplied upon request to a maximum as shown

Accessori / Accessories

CODICE / CODE	REF	DESCRIZIONE/DESCRIPTION
T6.4340000	①	Modulo frontale 96.96 XTS / Front module 96.96 XTS
T6.4341000	②	Adesivo per pannello frontale 96.96 XTS / Front panel adhesive label 96.96 XTS
T6.4343000	③	Pannello frontale in policarbonato trasparente 96.96 XTS Front panel in transparent polycarbonate 96.96 XTS
	④	Pannello frontale in vetro 96.96 XTS / Front glass panel 96.96 XTS
	⑤	Pannello Touch resistivo 96.96 XTS / Touch resistive panel 96.96 XTS
	⑥	Etichetta in poliestere 96.96 XTS / Polyester label 96.96 XTS

* Only technical drawings

* Only technical drawings

* Only technical drawings



ONLY TECHNICAL DRAWINGS

DIMENSIONI B/B DIMENSIONS: 96 mm
DIMENSIONI L/L DIMENSIONS: PCB L / L PCB
DIMENSIONI H/H DIMENSIONS: 96 mm

NORMA CONTENITORE: Norme CEI 61554
ENCLOSURE STANDARD: IEC 61554 NORM

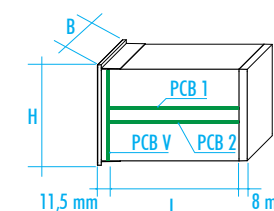

INCABOX XTS IT

Contenitore per strumentazione elettronica da incasso secondo norme CEI/IEC 61554

Materiale: PPO autoestinguente (corpo e cornice posteriore) UL94V-0 PC/ABS autoestinguente (modulo frontale)

Colore: Nero (corpo) Grigio scuro (modulo frontale)

Misure: 144 x 96

INCABOX XTS - STANDARD

I contenitori della serie INCABOX XTS sono conformi alla normativa CEI/IEC 61554 utilizzata nelle strumentazioni e controllo con montaggio a pannello. L'INCABOX XTS è un prodotto innovativo che coniuga un elevatissimo grado di protezione del modulo frontale visibile a pannello, con un'estetica elegante e morbida. È già previsto l'alloggiamento per un circuito stampato frontale.

INOLTRE È PREDISPOSTO PER IL COMPLETAMENTO CON PANNELLI TOUCH RESISTIVI O CAPACITIVI, ANCHE IN VETRO.

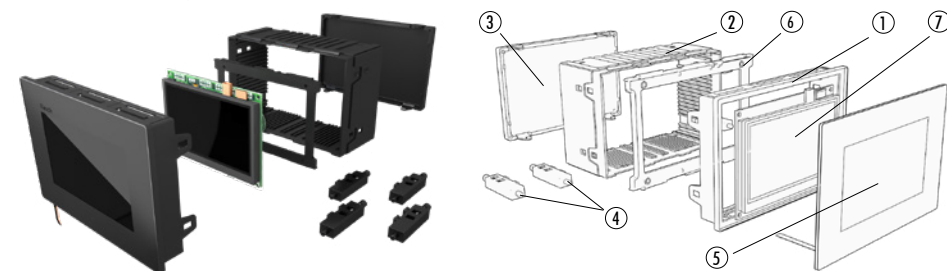

Descrizione/Description:

- 1) Modulo frontale/Front module
- 2) Corpo contenitore IT/IT body enclosure
- 3) Cornice posteriore/Rear frame
- 4) Aggancio/Fastening element
- 5) Pannello touch resistivo/Touch resistive panel*
- 6) Telaio porta display/Display support*
- 7) Modulo display touch/Touch display module*

*Accessori separati/Separate accessories

Contenitore completo / Complete enclosure

CODICE / CODE	DESCRIZIONE/DESCRIPTION	PCB L L PCB	CONF N°PCS KIT PACK N° PCS / KIT	PESO CONF PACK WIGHT	PESO PEZZO KIT KIT WEIGHT
16.118L057	Contenitore completo IT / IT complete enclosure	L 57 mm	50	7 kg	135 g
16.118L075	Contenitore completo IT / IT complete enclosure	L 75 mm	50	8 kg	160 g
16.118L100	Contenitore completo IT / IT complete enclosure	L 100 mm	50	10 kg	195 g
16.118L124	Contenitore completo IT / IT complete enclosure	L 124 mm	50	12 kg	230 g
16.118LXXX	Contenitore completo IT / IT complete enclosure	LXXX	-	-	-

Composizione Kit: 1 modulo anteriore standard, 1 corpo contenitore, 1 cornice posteriore, 4 agganci. Il contenitore può essere fornito con misure (L) diverse dalle predefinite fino ad un massimo come indicato

Kit composition: 1 standard front module, 1 body enclosure, 1 rear frame, 4 plastic fastening elements. Special lengths (L) can be supplied upon request to a maximum as shown

Accessori / Accessories

CODICE / CODE	REF	DESCRIZIONE/DESCRIPTION
16.4350000	①	Modulo frontale 144.96 XTS / Front module 144.96 XTS
16.4351000	②	Adesivo per pannello frontale 144.96 XTS / Front panel adhesive label 144.96 XTS
16.4353000	③	Pannello frontale in policarbonato trasparente 144.96 XTS Front panel in transparent polycarbonate 144.96 XTS
	④	Pannello frontale in vetro 144.96 XTS / Front glass panel 144.96 XTS
	⑤	Pannello Touch resistivo 144.96 XTS / Touch resistive panel 144.96 XTS
	⑥	Etichetta in poliestere 144.96 XTS / Polyester label 144.96 XTS
	⑦	Modulo display touch 144.96 XTS / Touch display module 144.96 XTS
16.4356000	⑧	Telaio porta-display 144.96 XTS / Display support 144.96 XTS

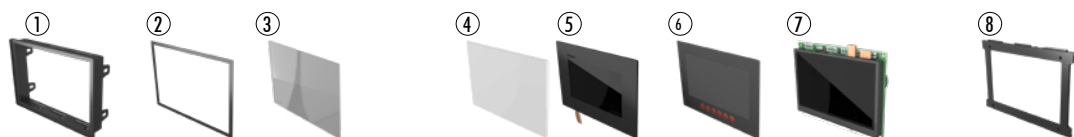

ONLY TECHNICAL DRAWINGS

DIMENSIONI B/B DIMENSIONS: 144 mm
DIMENSIONI L/L DIMENSIONS: PCB L / L PCB
DIMENSIONI H/H DIMENSIONS: 96 mm

NORMA CONTENITORE: Norme CEI 61554
ENCLOSURE STANDARD: IEC 61554 NORM

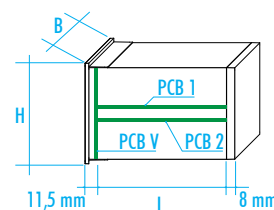

INCABOX XTS IT

Panel mounting enclosure for electronic products according to CEI/IEC 61554

Material: Self-extinguishing PPO (body enclosure and rear frame) UL94V-0 Self-extinguishing PC/ABS (front module)

Colour: Black (body enclosure) Dark grey (front module)

Dimensions: 144 x 96

INCABOX XTS - STANDARD

INCABOX XTS enclosures are manufactured to the CEI/IEC 61554 standard and used in the field of panel mounting instrumentation and control. INCABOX XTS is an innovative product that combines a very high protection level for the visible front panel with subtle and elegant appeal. A printed circuit board can be mounted in the front of the housing.

IT IS THEN ARRANGED TO BE COMPLETED WITH TOUCH PANELS, BOTH RESISTIVE OR CAPACITIVE, ALSO GLASS.

INCABOX XTS DE

Contenitore per strumentazione elettronica da incasso secondo norme CEI/IEC 61554

Materiale: PPO autoestinguente (corpo e cornice posteriore) UL94V-0 PC/ABS autoestinguente (modulo frontale)

Colore: Nero (corpo) Grigio scuro (modulo frontale)

Misure: 144 x 96

INCABOX XTS - STANDARD

I contenitori della serie INCABOX XTS sono conformi alla normativa CEI/IEC 61554 utilizzata nelle strumentazioni e controllo con montaggio a pannello. L'INCABOX XTS è un prodotto innovativo che coniuga un elevatissimo grado di protezione del modulo frontale visibile a pannello, con un'estetica elegante e morbida. È già previsto l'alloggiamento per un circuito stampato frontale.

INOLTRE È PREDISPOSTO PER IL COMPLETAMENTO CON PANNELLI TOUCH RESISTIVI O CAPACITIVI, ANCHE IN VETRO.

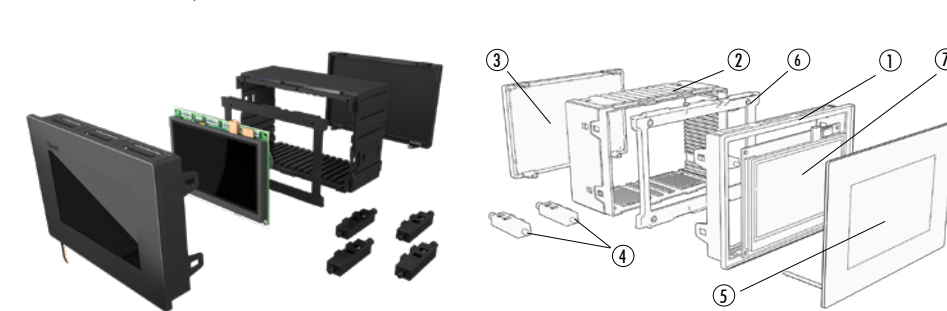

Descrizione/Description:

- 1) Modulo frontale/Front module
- 2) Corpo contenitore IT/IT body enclosure
- 3) Cornice posteriore/Rear frame
- 4) Aggancio/Fastening element
- 5) Pannello touch resistivo/Touch resistive panel*
- 6) Telaio porta display/Display support*
- 7) Modulo display touch/Touch display module*

*Accessori separati/Separate accessories

Contenitore completo / Complete enclosure

CODICE / CODE	DESCRIZIONE/DESCRIPTION	PCB L L PCB	CONF N°PCS KIT PACK N° PCS / KIT	PESO CONF PACK WIGHT	PESO PEZZO KIT KIT WEIGHT
16.218L057	Contenitore completo DE / DE complete enclosure	L 57 mm	50	7,5 kg	145 g
16.218L075	Contenitore completo DE / DE complete enclosure	L 75 mm	50	8,5 kg	165 g
16.218L100	Contenitore completo DE / DE complete enclosure	L 100 mm	50	10 kg	195 g
16.218L124	Contenitore completo DE / DE complete enclosure	L 124 mm	50	11,5 kg	225 g
16.218LXXX	Contenitore completo DE / DE complete enclosure	LXXX	-	-	-

Composizione Kit: 1 modulo anteriore standard, 1 corpo contenitore, 1 cornice posteriore, 4 agganci. Il contenitore può essere fornito con misure (L) diverse dalle predefinite fino ad un massimo come indicato

Kit composition: 1 standard front module, 1 body enclosure, 1 rear frame, 4 plastic fastening elements. Special lengths (L) can be supplied upon request to a maximum as shown

Accessori / Accessories

CODICE / CODE	REF	DESCRIZIONE/DESCRIPTION
16.4350000	①	Modulo frontale 144.96 XTS / Front module 144.96 XTS
16.4351000	②	Adesivo per pannello frontale 144.96 XTS / Front panel adhesive label 144.96 XTS
16.4353000	③	Pannello frontale in policarbonato trasparente 144.96 XTS Front panel in transparent polycarbonate 144.96 XTS
	④	Pannello frontale in vetro 144.96 XTS / Front glass panel 144.96 XTS
	⑤	Pannello Touch resistivo 144.96 XTS / Touch resistive panel 144.96 XTS
	⑥	Etichetta in poliestere 144.96 XTS / Polyester label 144.96 XTS
	⑦	Modulo display touch 144.96 XTS / Touch display module 144.96 XTS
16.4356000	⑧	Telaio porta-display 144.96 XTS / Display support 144.96 XTS

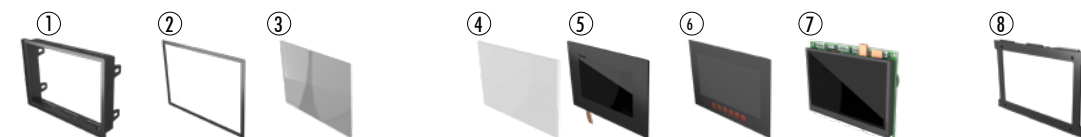

ONLY TECHNICAL DRAWINGS

DIMENSIONI B/B DIMENSIONS: 144 mm
DIMENSIONI L/L DIMENSIONS: PCB L / L PCB
DIMENSIONI H/H DIMENSIONS: 96 mm

NORMA CONTENITORE: Norme CEI 61554
ENCLOSURE STANDARD: IEC 61554 NORM

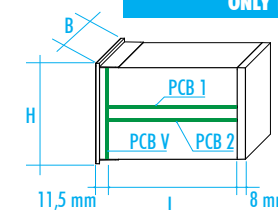

INCABOX ONE - INCABOX XT

Aggancio

Sono disponibili due tipi di agganci per l'INCABOX: agganci in plastica - sono gli agganci standard forniti con i contenitori. In virtù della non conducibilità della plastica, garantiscono che i circuiti del dispositivo interno del contenitore siano isolati dall'esterno. Agganci in metallo - sono agganci che garantiscono una maggiore resistenza meccanica.

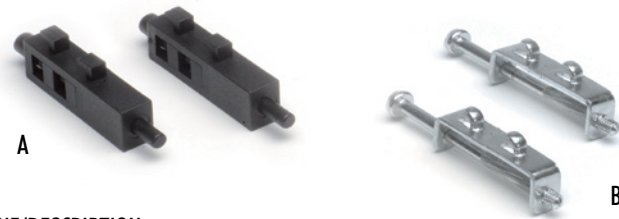

CODICE/CODE	DESCRIZIONE/DESCRIPTION
A01000 011 A	Coppia agganci in plastica A / Couple of plastic fastening elements A
A01000 091 A	Coppia agganci in metallo B / Couple of metal fastening elements B

INCABOX ONE - INCABOX XT

Cornici posteriori

Materiale: PPO autoestinguente **Colore:** Nero
Misure: 36x72/72x72/48x96/96x96

Materiale: Nylon 6.6 autoestinguente **Colore:** Nero
Misure: 72x144; 144x144; 48x48

Sono i componenti che tengono in posizione i circuiti stampati nell'INCABOX. Su di esse vengono montati i pannelli posteriori. La loro geometria ed il sistema di fissaggio permettono il taglio del contenitore a lunghezze specifiche richieste dal Cliente.



CODICE/CODE	DESCRIZIONE/DESCRIPTION	SERIE/SERIES
P01240 201C	Cornice posteriore 36.72 / Rear frame 36.72	INCABOX / INCABOX XT
P01440 201C	Cornice posteriore 72.72 / Rear frame 72.72	INCABOX / INCABOX XT
P01460 211C	Cornice posteriore 72.144 / Rear frame 72.144	INCABOX
P01660 201C	Cornice posteriore 144.144 / Rear frame 144.144	INCABOX PLUS
P01330 211C	Cornice posteriore 48.48 / Rear frame 48.48	INCABOX / INCABOX XT
P01350 201C	Cornice posteriore 48.96 / Rear frame 48.96	INCABOX / INCABOX XT
P01550 201C	Cornice posteriore 96.96 / Rear frame 96.96	INCABOX / INCABOX XT
06.275 0001	Pannello posteriore, PPO UL 94 V-O, nero con cornice integrata/ Rear panel, PPO UL 94 V-O, black with integrated frame	INCABOX / INCABOX XT

INCABOX ONE - INCABOX XT

Aggancio per guida DIN

Con l'utilizzo di questo accessorio è possibile montare un INCABOX su guida DIN. L'accessorio viene avvitato sul pannello posteriore dell'INCABOX.



CODICE/CODE	DESCRIZIONE/DESCRIPTION
04.307 N000	Aggancio SDD / SDD fastening base
04.309 N000	Aggancio SDA / SDA fastening base
04.308 N000	Aggancio SDP / SDP fastening base

INCABOX ONE - INCABOX XT

Fastening element

Two types of fastening elements are available for INCABOX enclosures: plastic fastening elements and metal fastening elements. The plastic fastening elements are supplied as standard together with the enclosures. As plastic is a non conductor material, these plastic fastening elements enable the insulation of the printed circuit boards and the electronics from outside. The metal fastening elements, on the other hand, grant a better mechanical strength.

INCABOX ONE - INCABOX XT

Rear frames

Materiale: Self-extinguishing PPO **Colore:** Black
Misure: 36x72/72x72/48x96/96x96

Materiale: Self-extinguishing Nylon 6.6 **Colore:** Black
Misure: 72x144; 144x144; 48x48

The rear frames keep the printed circuit boards in the correct position inside the enclosure. The rear panels are mounted on the rear frames. Thanks to their shape and fixing system, the enclosure may be cut in different lengths according to the Customers' requests.

INCABOX ONE - INCABOX XT

Protezioni INCABOX

INCABOX ONE - INCABOX XT

Protection covers INCABOX



CODICE/CODE	DESCRIZIONE/DESCRIPTION	DIMENSIONI/DIMENSIONS (BxHxS)
03.4320000	Protezione INCABOX per contenitore 48.96 / Protection cover INCABOX for enclosure 48.96	56 x 110 x 30.0
03.4330000	Protezione INCABOX per contenitore 72.72 / Protection cover INCABOX for enclosure 72.72	80 x 87 x 30.0
03.4340000	Protezione INCABOX per contenitore 96.96 / Protection cover INCABOX for enclosure 96.96	104 x 110 x 30.0
03.4350000	Protezione INCABOX per contenitore 72.144 / Protection cover INCABOX for enclosure 72.144	80 x 160 x 30.0
03.4360000	Protezione INCABOX per contenitore 144.144 / Protection cover INCABOX for enclosure 144.144	154 x 158 x 30.0

DIMENSIONI DEI PANNELLI/PANEL DIMENSIONS: Pannello anteriore / Front panel - Tolleranze / Tolerances

(1) ALLUMINIO/ALUMINIUM:	L = ± 0.2	H = ± 0.2	S = ± 0.05
(2) PLEXIGLASS/PLEXIGLASS:	L = ± 0.2	H = ± 0.2	S = ± 20%
(3) PPO:	L = ± 0.1	H = ± 0.1	S = ± 0.1
(4) PC INFRAROSSO/INFRARED PC:	L = ± 0.1	H = ± 0.1	S = ± 0.1

CONT. ENCL.	PANNELLO PANEL	ALLUMINIO(1) ALUMINIUM(1)	PLEXIGLASS(2) PLEXIGLASS(2)	PPO(3) PPO(3)	PC INFRAROSSO(4) INFRARED PC(4)	PVC(5) PVC(5)
36.72	ANTERIORE/FRONT LxHxS	67.7x31.6x1.5	67.7x31.6x2.0	67.8x31.7x2.0	67.8x31.8x2.0	-
72.72	ANTERIORE/FRONT LxHxS	67.5x67.5x1.5	67.5x67.5x2.0	67.6x67.6x2.0	67.6x67.6x2.0	-
72.144	ANTERIORE/FRONT LxHxS	139.2x67.3x1.5	139.2x67.3x2.0	139.3x67.5x2.0	139.2x67.4x2.0	-
48.48	ANTERIORE/FRONT LxHxS	43.6x43.6x1.5	43.6x43.6x2.0	43.7x43.7x2.0	43.7x43.7x2.0	-
48.96	ANTERIORE/FRONT LxHxS	91.5x43.4x1.5	91.5x43.4x2.0	91.6x43.5x2.0	91.6x43.5x2.0	-
96.96	ANTERIORE/FRONT LxHxS	90.6x90.6x1.5	90.6x90.6x2.0	90.7x90.7x2.2	90.7x90.7x2.2	-
144.144	ANT. C/FORI/FRONT WITH HOLES	138.0x138.0x2.0	138.0x138.0x2.0	-	138x138x2.0	-
144.144	ANT. S/FORI/FRONT WITHOUT HOLES	-	138.0x138.0x3.0	-	-	-

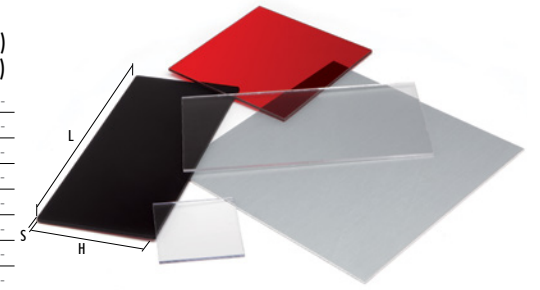

DIMENSIONI DEI PANNELLI/PANEL DIMENSIONS: Pannello posteriore / Rear panel - Tolleranze / Tolerances

(1) ALLUMINIO/ALUMINIUM:	L = ± 0.2	H = ± 0.2	S = ± 0.05
(3) PPO:	L = ± 0.1	H = ± 0.1	S = ± 0.1
(5) PVC:	L = ± 0.2	H = ± 0.2	S = ± 20%

		ALLUMINIO(1) ALUMINIUM(1)	PLEXIGLASS(2) PLEXIGLASS(2)	PPO(3) PPO(3)	PC INFRAROSSO(4) INFRARED PC(4)	PVC(5) PVC(5)
36.72	POSTERIORE/REAR LxHxS	57.6x28.6x1.0	-	57.6x28.7x1.5	-	57.6x28.6x1.5
72.72	POSTERIORE/REAR LxHxS	63.7x49.1x1.0	-	63.8x49.2x1.7	-	63.7x49.1x1.5
72.144	POSTERIORE/REAR LxHxS	118.9x62.6x1.0	-	118.7x62.7x2.0	-	118.9x62.6x1.5
48.48	POSTERIORE/REAR LxHxS	42.2x29.6x1.0	-	42.3x29.6x1.8	-	42.2x29.6x1.5
48.96	POSTERIORE/REAR LxHxS	73.5x39.6x1.0	-	73.6x39.7x1.7	-	73.5x39.6x1.5
96.96	POSTERIORE/REAR LxHxS	86.7x71.7x1.5	-	86.8x71.8x1.7	-	86.7x71.7x1.5
144.144	POSTERIORE/REAR LxHxS	131.3x118.6x1.5	-	-	-	131.3x118.6x1.5

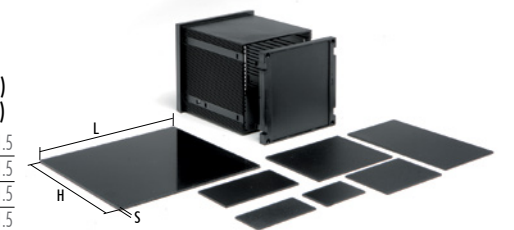

PANNELLI

Sono disponibili pannelli nei diversi tipi di materiale:
ALLUMINIO: per una maggiore resistenza meccanica
PLEXIGLASS trasparente e rosso trasparente: per applicazioni con display e LCD al fine di minimizzare i costi per le lavorazioni meccaniche
POLICARBONATO rosso per infrarossi: per le applicazioni in cui è richiesta la permeabilità ai raggi infrarossi
PPO: nelle applicazioni standard

LAVORAZIONI MECCANICHE

Italtronic è in grado di fornire pannelli anteriori o posteriori lavorati su disegno del Cliente. Vi preghiamo di contattare il nostro ufficio commerciale per ulteriori informazioni.

PANELS

The following panels are available:
ALUMINIUM panels for a stronger mechanical resistance
PLEXIGLASS panels, in transparent neutral or red transparent for LCD displays to minimize the costs of mechanical processing
POLYCARBONATE panels, red colour for PC-infrared rays
PPO panels for standard application

MACHINING PROCESSES

Italtronic is able to supply front and rear panels machined upon Customers' request. For any further information contact our sales department.

PANNELLI FRONTALI INCABOX XTS/ FRONT PANELS INCABOX XTS

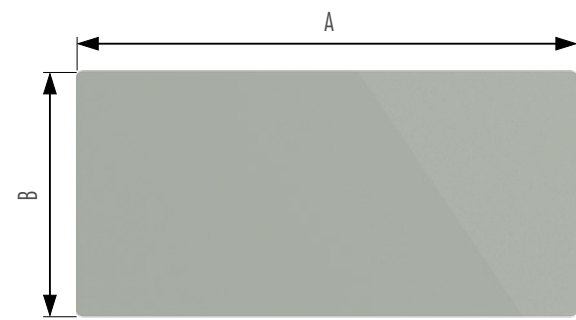

Pannello in policarbonato / Polycarbonate panel

VERSIONE/VERSION	A [mm]	B [mm]	S [mm]
48.96	94,1	46,1	2
96.96	94,2	94,2	2
144.96	141,9	93,9	2

FOR SALE

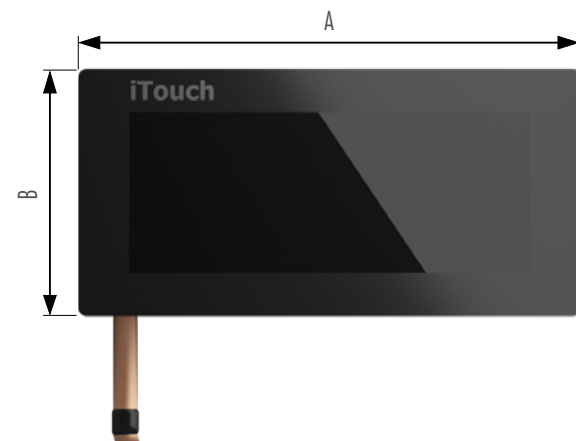

Pannello touch resistivo / Touch resistive panel

VERSIONE/VERSION	A [mm]	B [mm]	S [mm]
48.96	94,2	46,2	2
96.96	94,2	94,2	2
144.96	142,5	94,1	2

NOT FOR SALE ONLY TECHNICAL DRAWINGS

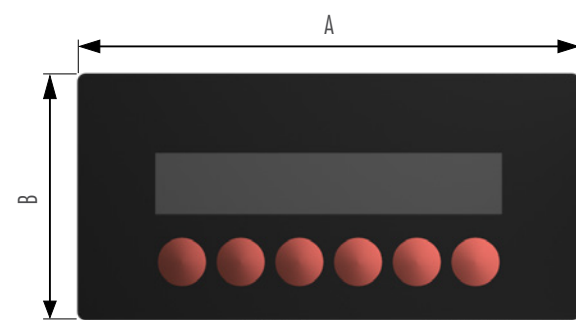

Etichetta in poliestere / Polyester label

VERSIONE/VERSION	A [mm]	B [mm]	S [mm]
48.96	94,2	46,2	0,3
96.96	94,2	94,2	0,3
144.96	142,5	94,1	0,3

NOT FOR SALE ONLY TECHNICAL DRAWINGS

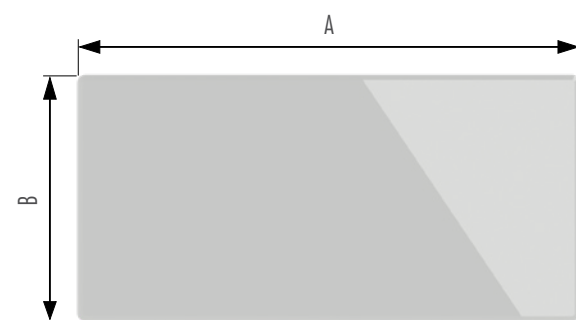

Pannello in vetro / Glass panel

VERSIONE/VERSION	A [mm]	B [mm]	S [mm]
48.96	94,2	46,2	4
96.96	94	94	4
144.96	141,9	93,9	4

NOT FOR SALE ONLY TECHNICAL DRAWINGS

FINISHING SERVICE

ITALTRONIC è da tempo impegnata nella fornitura dei propri contenitori completi di servizi aggiuntivi vari per il completamento dei prodotti esteticamente e meccanicamente. Per fare ciò si è dotato di un ufficio tecnico che può tradurre le note della clientela in disegni esecutivi prima e in campionature per la valutazione finale della corrispondenza al progetto.

Alcuni servizi sono completamente GRATUITI, cioè quando il cliente fornisce dei documenti tecnici già conformi al post process che ITALTRONIC dovrà fare, altri invece sono a pagamento: generalmente quando ITALTRONIC deve sviluppare un progetto sui propri contenitori oppure adattare le informazioni ricevute agli STANDARD necessari per avviare la produzione.

Qui di seguito troverete una semplice traccia di quelle che sono le richieste minime di ITALTRONIC affinché la gestione possa essere veloce, semplice e gratuita, fatto salvo i costi di attrezzatura di base; altrimenti saranno addebitati i costi relativi alle attività svolte dai tecnici ITALTRONIC al puro costo aziendale.

PERSONALIZZAZIONE MECCANICA

Siamo in grado di fornire un servizio di personalizzazione meccanica del prodotto con l'ausilio di macchine per fresatura CNC, taglio e trancitura.

Lavorazioni meccaniche su superfici: ABS, PC/ABS, PPO, PC, PMMA, PA

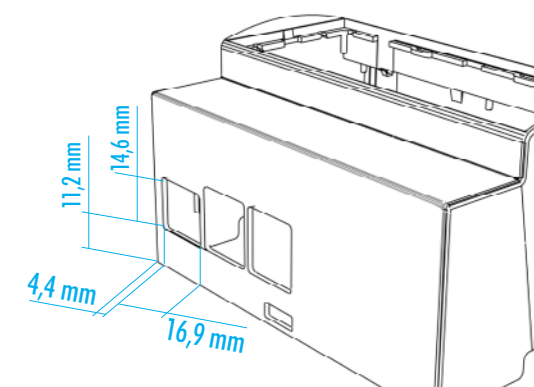

SPECIFICHE TECNICHE RICHIESTE

File: .dwg, .dxf o STEP

Dimensioni: Scala 1:1

In caso contrario, verranno addebitati i costi in base alla complessità nel creare un file di lavorazione. Come modello per la creazione di un file abbiamo bisogno di un disegno/schizzo che contenga tutte le dimensioni di lavorazione pertinenti.

EXTRA COST



OK



EXTRA COST



SPECIFICHE TECNICHE GARANTITE

Centraggio delle lavorazioni

La centratura di tutte le lavorazioni eseguite da Italtronic è sottoposta a un controllo finale con uno strumento semplice come il calibro.

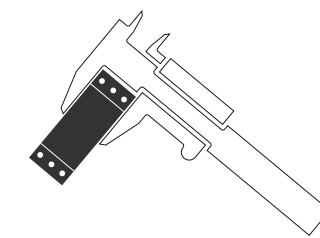

FINISHING SERVICE

Per years ITALTRONIC has been working to supply its enclosures with the various additional services to complete the products both externally and mechanically. To do this, we have set up our technical office that is able to translate our customers' notes into initial project drawings and samples to enable a final evaluation of whether they correspond to the project.

Some services are FREE OF CHARGE, i.e. when the customer gives us the technical documents that already conform to the post processing ITALTRONIC has to do, while others are for a fee: usually when ITALTRONIC has to develop a project on its own enclosures, or adapt the information received to the necessary production STANDARDS.

Below you will find a simple guide of the ITALTRONIC minimum requests so that the process can be quick, simple and free, apart from the basic equipment costs, otherwise we will charge you for the work of our ITALTRONIC technicians at the pure cost price.

MECHANICAL PERSONALIZATION

We can supply a product mechanical personalization service with the aid of milling, CNC, cutting and trenching machines.

Mechanical processing: on ABS, PC/ABS, PPO, PC, PMMA, PA surfaces

TECHNICAL SPECS REQUEST

File: .dwg, .dxf o STEP

Dimensions: 1:1 scale

Otherwise, additional costs will be charged, according to the complexity of the print file preparation. As guideline for the final print file, we need to have a drawing / sketch showing all pertinent working dimensions.

GUARANTED TECHNICAL SPECS

Centring the work

The centring for all the work by Italtronic undergoes a final control using a simple tool, like a gauge.

COME QUOTARE E CONTROLLARE LE MISURE DELLE LAVORAZIONI

Qui sotto riportiamo un esempio di come possono essere eseguite delle misure affinché risultino centrate con altri processi, come quello di STAMPA, e siano ortogonali ai piani di riferimento dei nostri prodotti.

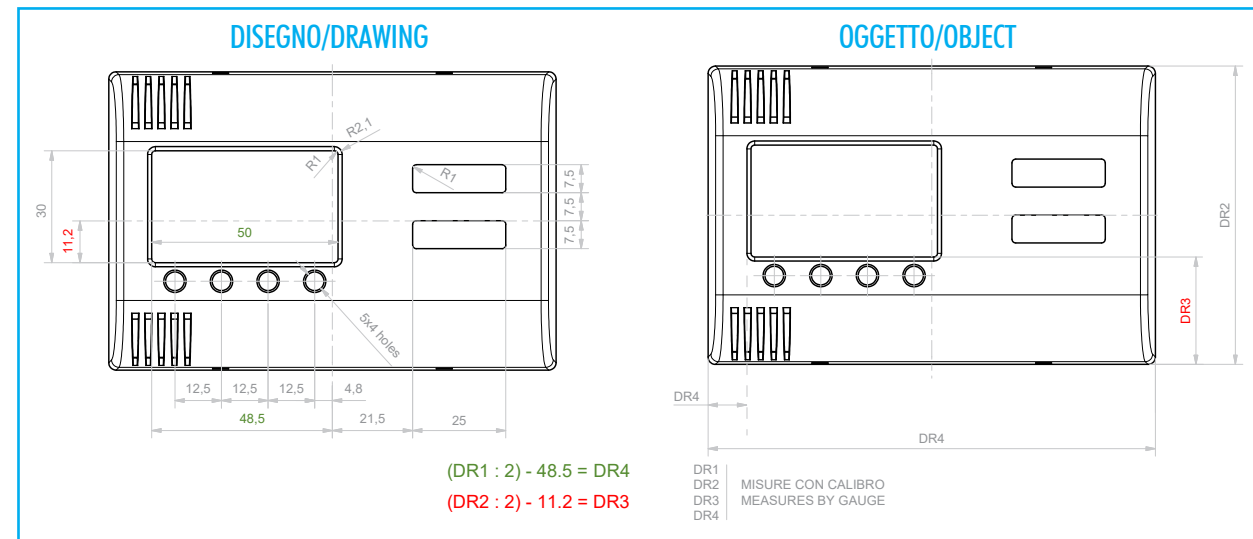

HOW TO QUOTE AND TO CHECK THE MACHINING DIMENSIONS

Below is an example of how the measurements can be taken so that they are centred with other processes, such as PRINT, and are at right angles to the reference surfaces of our products.

SVASATURE E RIBASSI

ITALTRONIC offre un ottimo servizio di finitura meccanica adatta a migliorare l'estetica del prodotto, con svasature e ribassi.

FLARING & LOWERING

ITALTRONIC offers a very good mechanical Finishing Service for a better aesthetics result of the products, with flaring and lowering.

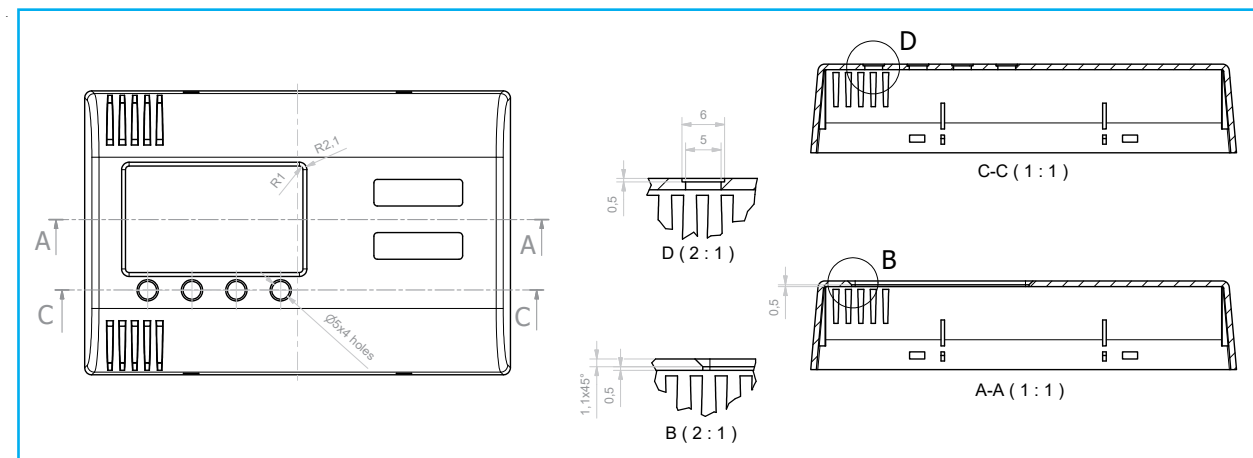

Le tolleranze dimensionali possono essere ristrette se indicate nel disegno del cliente e se compatibili con i nostri processi produttivi: la fornitura del nostro disegno controfirmato fa da garanzia.

The size tolerances can be less if they are indicated in the customer's drawing and are compatible with our production processes: the supply of our countersigned drawing guarantees this.

Tolleranze dimensionali/Tolerance limits

Secondo tolleranze generali UNI EN 22768/1 media (m):

DA 0.5 A 3 mm/FROM 0.5 TO 3mm	±0.1 mm
DA 3 FINO A 6 mm/FROM 3 TO 6mm	±0.1 mm
OLTRE 6 FINO A 30 mm/BEYOND 6 AND UP TO 30 mm	±0.2 mm
OLTRE 30 FINO A 120 mm/BEYOND 30 AND UP TO 120 mm	±0.3 mm
OLTRE 120 FINO A 400 mm/BEYOND 120 AND UP TO 400 mm	±0.5 mm

Average tolerances as per UNI EN 22768/1 medium (m):

PERSONALIZZAZIONE GRAFICA

ITALTRONIC fornisce un ottimo servizio di personalizzazione grafica sui propri prodotti. È opportuno prendere visione delle note più sotto per ottenere risposte veramente veloci e costi ridotti al minimo.

Nota: Tutti i contenuti devono essere modificabili (generalmente i file non vettoriali non sono modificabili)

In caso contrario, verranno addebitati i costi in base alla complessità nel creare un file di stampa. Per la creazione di un file di stampa a partire da zero abbiamo bisogno di un disegno / schizzo che contenga tutte le dimensioni di lavorazione pertinenti. Se non è possibile fornire i loghi, i simboli (come file di immagine, ad es. Jpg con risoluzione min. 1200 dpi) o eventuali caratteri speciali, sono possibili lievi non conformità.

DOCUMENTAZIONE TECNICA RICHIESTA DA ITALTRONIC

File di stampa ottimale: layout deve sempre essere una grafica vettoriale (no grafica raster) in formato Adobe Illustrator, EPS, file .pdf vettoriale o Corel Draw.

EXTRA COST



OK

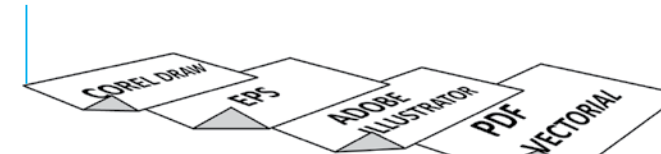

EXTRA COST



Nel caso in cui parte del file (o tutto il file non sia vettoriale, potremo accettare file con le caratteristiche: scala 1:1, inclusi file di immagine, ad esempio jpg o bmp risoluzione minima 1200 dpi.

In case part of the file (or the entire file) is not a vector graphic, we may consider files having the following characteristics: scale 1:1, including image files such as jpg or bmp, 1200 dpi minimal resolution.



Nota: Esempio file immagine alta risoluzione (1200 dpi)
Note: High resolution image file example (1200 dpi)

Nota: Esempio file immagine bassa risoluzione (<1200 dpi)
Note: Low resolution image file example (<1200 dpi)

SPECIFICHE TECNICHE GARANTITE

CENTRAGGIO DELLE STAMPE

La centratura di tutte le lavorazioni eseguite da ITALTRONIC è sottoposta a un controllo finale con uno strumento semplice come il calibro.

Qui sotto riportiamo un esempio di come possono essere eseguite delle misure affinché risultino centrate con altri processi, come quello di CNC, e siano ortogonali ai piani di riferimento dei nostri prodotti.

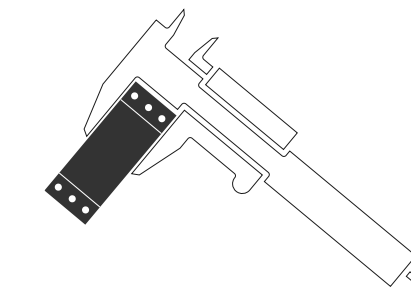

Le tolleranze possono essere ristrette se indicate nel disegno del cliente e se compatibili con i nostri processi produttivi: la fornitura del nostro disegno controfirmato fa da garanzia.

GUARANTED TECHNICAL SPECS

PRINTING CENTRING

The centring for all the work by Italtronic undergoes a final control using a simple tool, like a gauge.

Below is an example of how the measurements can be taken so that they are centred with other processes, such as CNC, and are at right angles to the reference surfaces of our products.

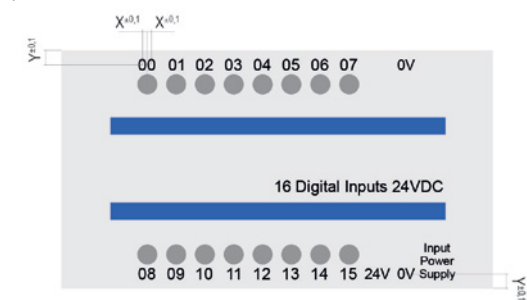

The size tolerances can be less if they are indicated in the customer's drawing and are compatible with our production processes: the supply of our countersigned drawing guarantees this.

Tolleranze dimensionali/Tolerance limits

Con stampa di forma (mm) secondo tolleranze generali UNI EN 22768/1 media (m):

DA 0.5 A 3 mm/FROM 0.5 TO 3 mm	±0.1 mm
DA 3 FINO A 6 mm/FROM 3 TO 6 mm	±0.1 mm
OLTRE 6 FINO A 30 mm/BEYOND 6 AND UP TO 30 mm	±0.2 mm
OLTRE 30 FINO A 120 mm/BEYOND 30 AND UP TO 120 mm	±0.3 mm
OLTRE 120 FINO A 400 mm/BEYOND 120 AND UP TO 400 mm	±0.5 mm
VARIAZIONI PERMESSE/PERMITTED VARIATIONS	Ampiezza della linea ± 10%/Line extent ± 10%
TOLLERANZA DI SPAZI VUOTI/EMPTY SPACE TOLERANCE	Contorno esterno e ritagli (mm) ± 0.3*/External contour and cropping (mm) ± 0.3*

With dye (mm) printing having average tolerances as per UNI EN 22768/1 medium (m):

italtronic
enclosures for electronics

Italtronic Srl

Corso Stati Uniti 17
35127 Padova - Italy
T. +39 049 8947150
F. +39 049 8947151
www.italtronic.com

