

SPECIFICATION	VDR-10D471K
---------------	-------------

1. OUTLINE

1.1	APPEARANCE WITHOUT DIRT&CRACK,MARKING SHOULD BE CLEAR		
1.2	Marking & Dimensions		
	D(max)	14.5mm	
	T(max)	6.8mm	
	F(±0.5)	7.5mm	
	H(max)	17.0mm	
	L(min)	20.0mm	
	L(min)	20.0mm	
	d(±0.05)	0.8mm	
		Marking Trademark : VDR Part No. : 10D471K Standard for Safety: CUL /VDE Date Code: Y:Year M:Month	

2. ELECTRICAL PARAMETER

電性規格項目		性能要求	單位	说明及测试方法
2.1	MAX ALLOWABLE VOLTAGE	300	VAC 交流	压敏电阻能够长期承受的最大持续 正弦交流电压有效值或最大直流电压。
	可容許之最大電壓	385	VDC 直流	
2.2	VARISTOR VOLTAGE 壓敏電壓	427-517	(V)	压敏电阻中電流 1mA 直流电流时， 压敏电阻两电极间的电压降。
2.3	RATED WATTAGE 額定功率及脉冲电流稳定性	0.4	(W) 及 10 ⁴ 次	在波形为8/20µs、峰值为25A、时间间隔为 6.3sec、次数为 10 ⁴ 的电流脉冲群作用下， 压敏电阻器能承受最大平均功率。“能够 承受”指：冲击后的压敏电压U1mA与冲击前 的相比不大于±10%，且不能发生目视可见 的机械损伤。
2.4	MAX CLAMPING VOLTAGE 最大抑制電壓	775	(V)	波形为8/20µs、峰值为25A的浪涌电流流入 压敏电阻器时，两电极间的电压峰值。
2.5	WITHSTANDING SURGE CURRENT 突波電流耐量 最大峰值电流	2500	(A) 1 TIME	压敏电阻能够承受的波形为8/20µs 的最大浪涌电流峰值。“能够承受”指： 冲击后的压敏电压U1mA与冲击前的相比不大 于±10%，且不能发生目视可见的机械损伤。
		1250	(A) 2 TIMES	
2.6	MAX ENERGY 最大能量	96	JOULE	对压敏电阻施加一次10/1000µs方波电流时 它能够承受最大浪涌能量。能够承受指： 冲击后的压敏电压U1mA与冲击前的相比不大 于±10%，且不能发生目视可见的机械损伤。
2.7	TEMPFRATURE COEFFICIENT 电压温度系数	0~0.05	%/°C	$\frac{U_{1mA}(25^{\circ}C) - U_{1mA}(85^{\circ}C)}{U_{1mA}(25^{\circ}C)} \times \frac{1}{60} \times 100 \%$
2.8	TYPICAL CAPACITNAGE TANCE 电容量 (参考值) (reference)	210	PF	频率：1kHz±10%、信号电平 ≤1VRMS、零偏压。
2.9	LEAKAGE CURRENT 漏电流	≤20	µA	两端被施加最大持续直流工作 电压时，流过压敏电阻的电流。
2.10	封装材料	蓝色阻燃型环氧树脂 (符合UL 94 V-0标准要求)		
2.11	主要材料	氧化锌		
2.12	外观	无污染、无裂纹、标志清晰		
2.13	标准测试环境条件	除非另有规定，所有项目的测试应在以下环境条件下进行： 温度：5 ~ 35°C，相对湿度：45 ~ 85%RH		



3. MECHANICAL REQUIREMENTS & ENVIRONMENTAL REQUIREMENTS

编号	项目	性能要求	说明及测试方法
环境特性	3.1	气候顺序 $\frac{\Delta U_{1mA}}{U_{1mA}} \leq \pm 5\%$ 无明显机械损伤	IEC 68-2-4, 试验 Db 干热: (85±2℃)×16hrs, 循环湿热: 一个循环(55±2℃)×24hrs、95~100%RH 寒冷: (-40±2℃)×2hrs, 循环湿热: 一次(55±2℃)×24hrs、95~100%RH、 剩余的循环5次, 24hrs/循环。
	3.2	稳态湿热 $\frac{\Delta U_{1mA}}{U_{1mA}} \leq \pm 5\%$ 无明显机械损伤	IEC68-2-3 温度/时间: (40±2℃)/500hrs、湿度: 90~95%RH。
	3.3	温度快速变化 $\frac{\Delta U_{1mA}}{U_{1mA}} \leq \pm 5\%$ 无明显机械损伤	IEC 68-2-14, 试验Na TA=-40℃, TB=+85℃ ; 共五个循环, 每个极限温度下放置30分钟。
	3.4	上限类别温度 耐久性 $\frac{\Delta U_{1mA}}{U_{1mA}} \leq \pm 10\%$ 无明显机械损伤	IEC 68-2-2 温度: 85℃±2℃、时间: 1000hrs。 电压: 最大持续工作电压(交流)。
	3.5	湿热环境耐久性 $\frac{\Delta U_{1mA}}{U_{1mA}} \leq \pm 10\%$ 无明显机械损伤	IEC68-2-3 温度: 85℃±2℃、时间: 500hrs、湿度: 90~95%RH。 电压: 最大持续工作电压(交流)。
机械特性	3.6	振动 $\frac{\Delta U_{1mA}}{U_{1mA}} \leq \pm 5\%$ 无明显机械损伤	IEC68-2-6, 试验Fc方法 B4 总持续时间: 6hrs(三个方向, 每方向各2hrs)。 频率范围: 10 Hz~55 Hz、振幅: 0.75mm或加速度 98 m/s ²
	3.7	冲击 $\frac{\Delta U_{1mA}}{U_{1mA}} \leq \pm 5\%$ 无明显机械损伤	IEC 68-2-27, Test Ea 脉冲波形: 半正弦波、加速度: 490m/s ² 脉冲宽度: 11ms, 三个方向, 每方向各6次。
	3.8	可焊性 浸渍部分的95% 被焊锡覆盖	IEC 68-2-20, 试验Ta 方法1 槽温: 235±5℃ 浸渍时间: 2±0.5sec
	3.9	耐焊接热 无明显机械损伤	IEC 68-2-20, 试验Tb 方法1A 锡温: 260℃、持续时间: 5sec
	3.10	引出端强度 $\frac{\Delta U_{1mA}}{U_{1mA}} \leq \pm 5\%$ 无明显机械损伤	IEC68-2-21, 试验Ua 拉伸—力量: 10 N(∅0.6和∅0.8mm引线) 、20N(∅1.0mm引线)持续时间:10 sec. 弯折—力量: 5 N(∅0.6和∅0.8mm引线)、10N(∅1.0mm引线)弯折次数: 2次
总体特性	3.11	使用温度范围 (-40℃ ~ +85℃)	压敏电阻无须降额使用的温度范围
	3.12	贮存温度范围 (-40℃ ~ +125℃)	压敏电阻无负载情况下
	3.13	绝缘耐压 ≥2500VAC	压敏电阻的电极引线与其包封层表面之间, 1 min。

4. Maximum Clamping Voltage

The maximum voltage between two terminals with the specification standard impulse current.

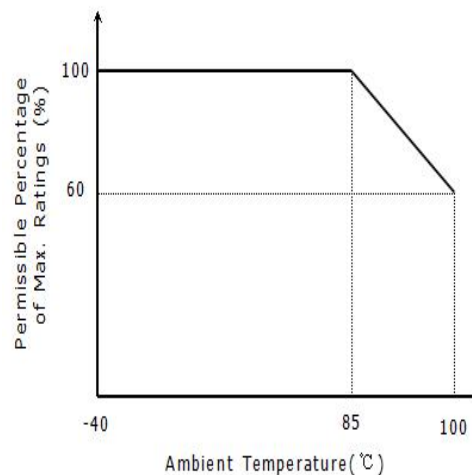
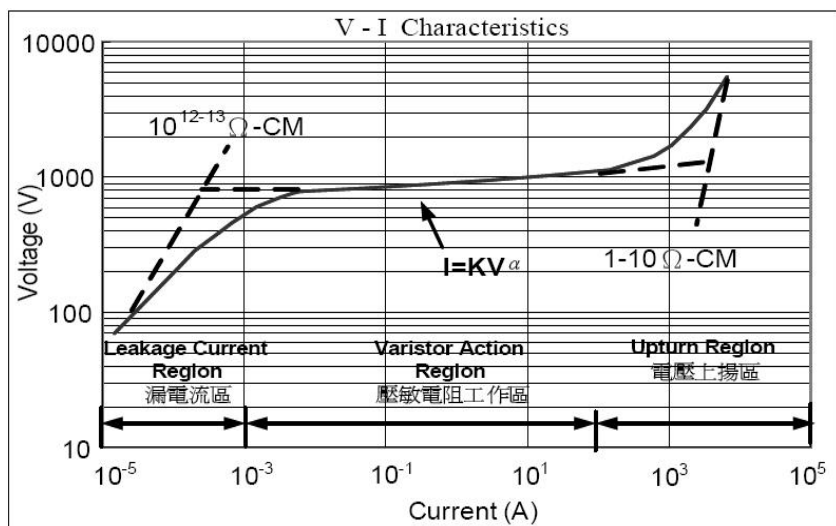

5. Part Number Code For " VDR "

VDR	□□	D	□□□	K	□	□□□
Logo	Element Diameter	Type	Varistor Voltage	Tolerance	Series	Lead &Packaging
Songlong Lishang	φ5.0mm	D: Disk	180=18V	K=±10%	P=Standard	CO=外彎
Metal Oxide Varistor	φ7.0mm	S: Square	181=180V	L=±15%	J=High Surge	CI=內彎
	φ10.0mm		182=1800V		PH=Ultra Surge	TA=盒裝
	φ14.0mm				E□=4KV/2KA	TR=捲裝
	φ20.0mm				S□=6KV/3KA	Y=高低腳
	φ25.0mm				Y□=10KV/5KA	S□.□剪腳
	φ32.0mm				□=ABCDEF Times	H=125高溫粉
	φ34.0mm				W=臥式	

6. Quality Per Packing Method

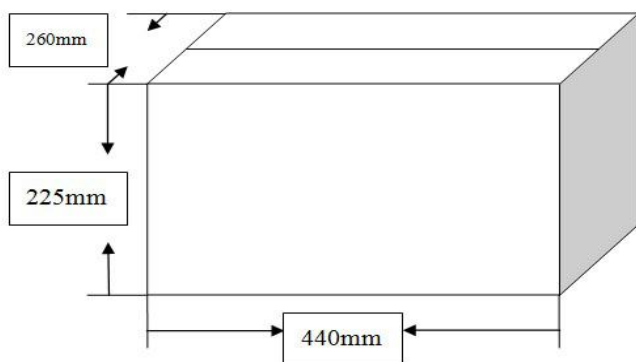

Dimension	Part No.	Small Carton	Carton
10D	180L to 821K	4,000	8,000

Unit:Pcs



V-I CURVE

V-I 特性曲線

VDR-10D120M-10D680K(N/J SERIES)

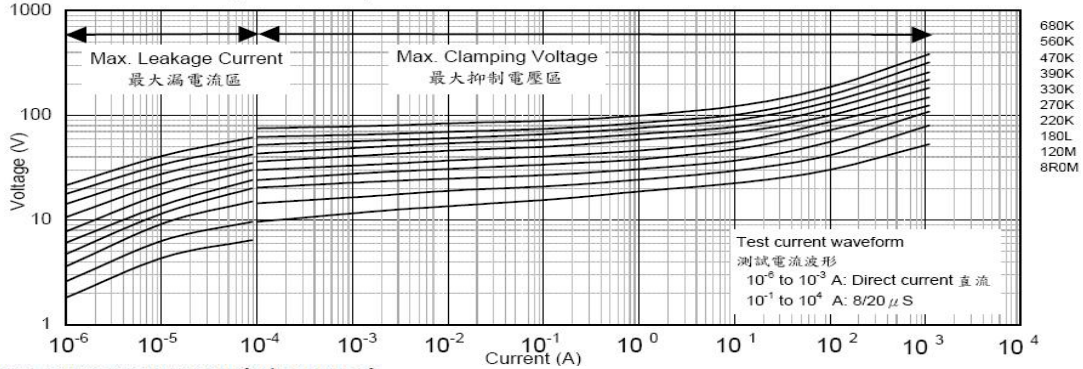

VDR-10D820K-10D431K(N/J SERIES)

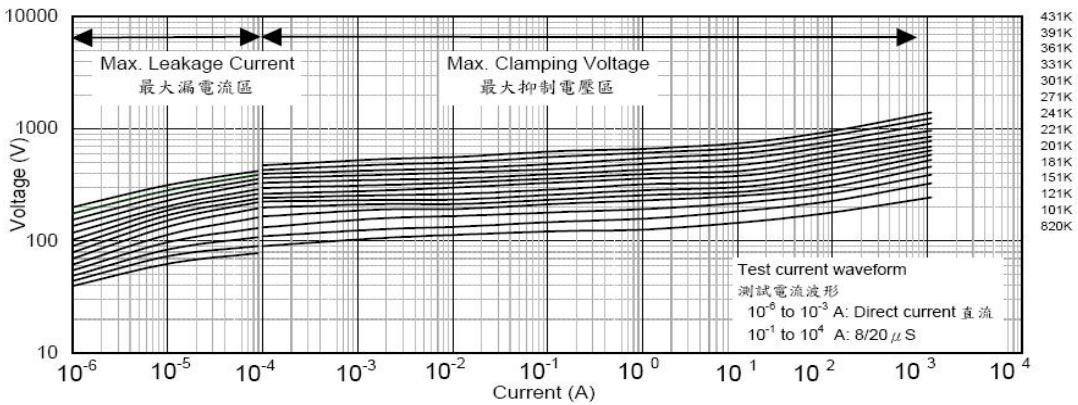

VDR-10D471K-10D112K(N/J SERIES)

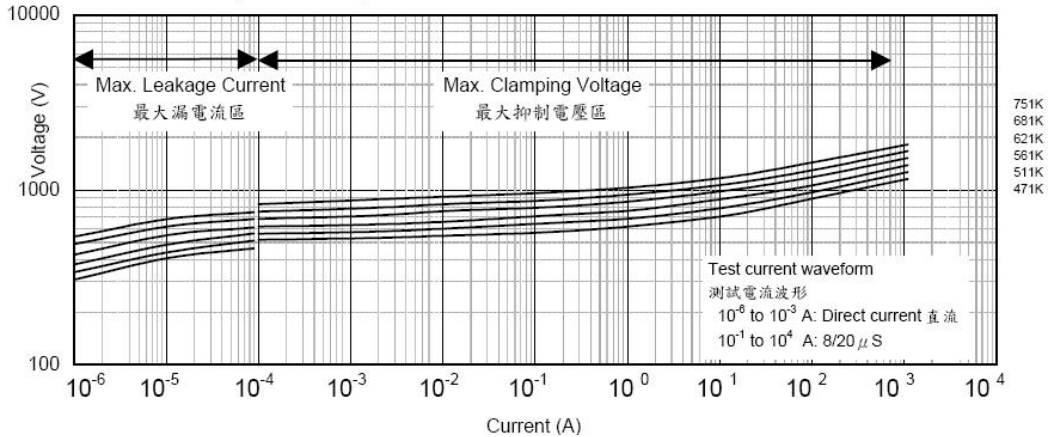

Surge Life Time Ratings 額定突波壽命 N (Standard)/K (Low Capacitance) Series 標準型/低電容系列

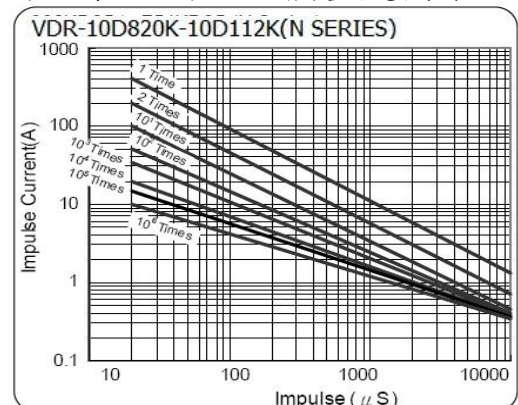
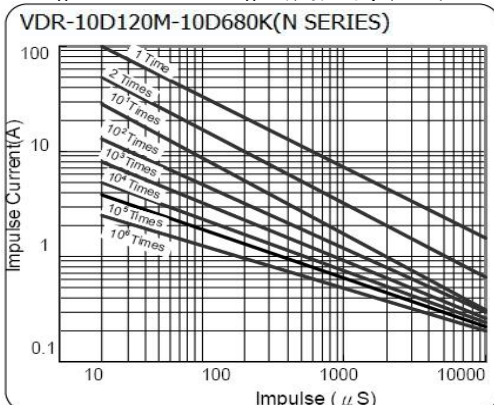

使用須知

為避免因MOV而引起的火災或劣化而導致其它設備的損壞,請參考並遵守以下原則:

1) 當壓敏電阻器流入高電流或高電壓時,MOV本身可能被損壞、升溫、冒煙、著火並發生爆裂。

為避免此種情況,可在MOV兩端或電源兩端安裝保險絲或斷電器;

以下規格之保險絲僅供參考使用:

直徑	05D	07D	10D	14D	20D
保險絲之額定電流	1-2A	2-3A	3-5A	3-10A	5-15A

- 2) 勿使壓敏電阻器所流入的電流及能量超過其額定值。
- 3) 如在100V的三相電路當中接地出現故障,則在火線與地線當中可能有200V的電壓產生。
- 4) 若將壓敏電阻器應用在類似承受雷擊的高壓線路上,建議將壓敏電阻器裝在220V的電源線上。
- 5) 壓敏電阻器在高頻率應用上可能會因其電容阻抗的效應而發熱造成其它事故。
- 6) 被太陽直接暴晒或加熱器旁的環境溫度可能會超出壓敏電阻器所能承受的操作溫度。
- 7) 在無塵、乾燥環境下保存,避免接觸腐蝕性或鹽類物質。
- 8) 儲存溫度: $-10 \sim 40^{\circ}\text{C}$, $\leq 75\% \text{ R.H.}$; 避免壓敏電阻器之溫度發生劇烈變化。
- 9) 產品表面若沾附助焊劑用酒精處理即可,避免接觸丙酮,稀釋劑及其它濃度較大的溶劑。
- 10) 請選用適當的樹脂塗料.有些樹脂塗料可能影響壓敏電阻之特性,
- 11) 禁止敲打或重壓。
- 12) 請勿將易燃性物質置於壓敏電阻器附近。
- 13) 清洗插腳時,請先將插腳兩端固定好。
- 14) 焊接時,請注意不要將壓敏電阻器的焊接點及樹脂塗料被熔化。
- 15) 判定壓敏電阻的散熱能力

如在瞬時間有較大的熱量作用於壓敏電阻上,有可能因此熱能不能在脈衝時間內散發出去而導致壓敏電阻器損壞。

壓敏電阻器僅可散發少量的熱能,因此不適合用於經常有突發熱量產生的設備內。

此外,如前圖示,壓敏電阻器所在的工作環境越高其所散發熱能的比例就越小。

MOV 小常識

金屬氧化物變阻器,一種用來抑制突波電壓變化的零件。

MOV在其內部結構為多晶陶瓷半導體粒子,類似串並聯許多的"小型雷擊抑制器"。

當電路開通的瞬間,具有很高電阻之壓敏電阻器的電阻值將急速下降至接近於零。