

Розетки телевизионные серии «Дуэт»

Инструкция по монтажу. Паспорт

1. Назначение и область применения

Розетки телевизионные серии Дуэт для скрытой установки, предназначены для подключения бытовой теле-, видео- и радиоаппаратуры к антенному кабелю при внутренней установке в жилых, общественных и промышленных помещениях.

2. Технические характеристики

2.1 Основные технические параметры розеток приведены в таблице 1

Параметры	Значение							
	WDE000.91	WDE000.93		WDE000.95		WDE000.97		
Референс	Одиночная	Одиночная		Проходная		Оконечная		
Описание	Одиночная	Одиночная		Проходная		Оконечная		
Тип коннектора	TV	TV	R	TV	R	TV	R	
Вид поставки	механизм	механизм		механизм		механизм		
Цвет (точка в референсе)	1 - Белый, 2 - Бежевый, 3 - Серебристый, 4 - Шампань							
Входное и выходное сопротивление, Ом	75							
Затухание на отводе, дБ	-	-	-	-	-	<3	-	
Рабочая частота	5-862	5-862	5-138	5-862	5-138	5-862	5-138	
Коэффициент затухания, дБ	-	2	7	11,5	11	8,5	9,5	
Тип соединения	стандарт, IEC							
Степень защиты от пыли и влаги	IP20							
Климатическое исполнение	УХЛ4							

таблица 1

2.2 Электрическая схема соединений представлена на рисунке 1

WDE000.91

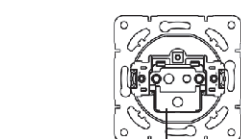

Сх.1 Одиночная (индивидуальная) схема

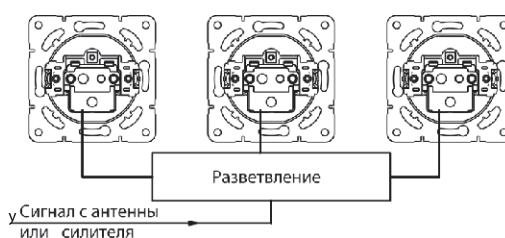

Сх.2 Параллельная ("звездная") схема

WDE000.93

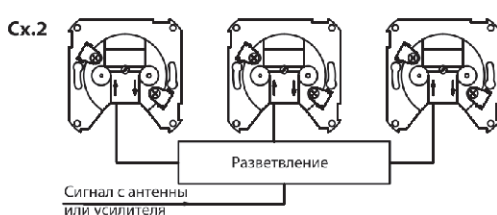
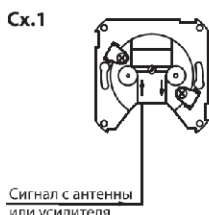

WDE000.95, WDE000.97



рисунок 1

2.3 Габаритные размеры представлены на рисунке 2

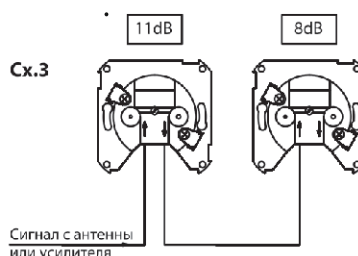

рисунок 2

2.4 В комплект поставки входят:

- розетка - 1 шт.
- упаковочный пакет (Flow rack) - 1 шт
- вкладыш - 1 шт.

3. Требования безопасности

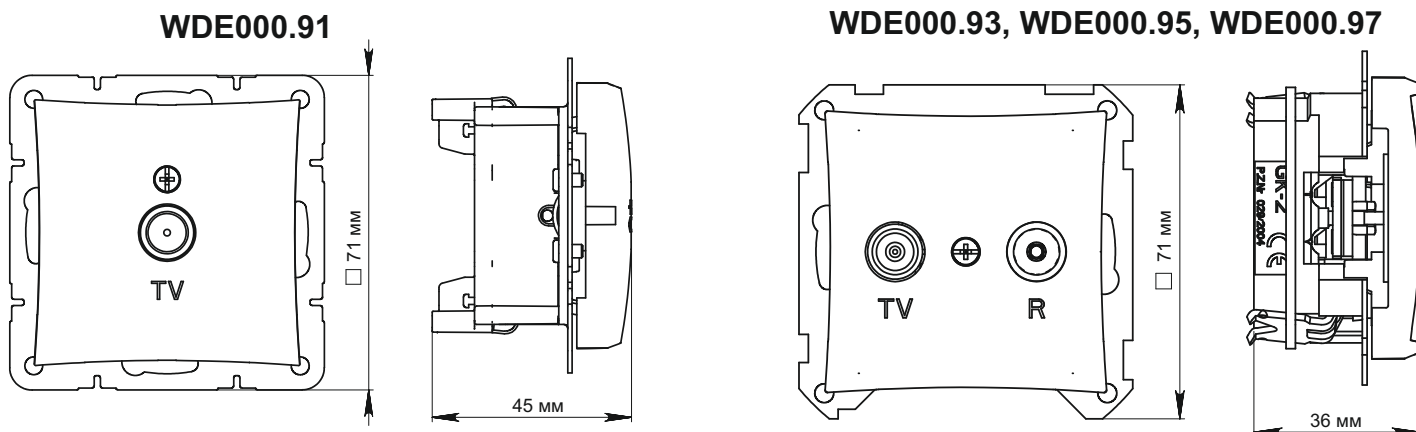
- 3.1 Все работы с розетками должны выполняться квалифицированными специалистами.
- 3.2 При креплении телевизионной розетки в коробке нужно строго следить за тем, чтобы кабели не попадали под распорные лапки. Винты для крепления лапок нужно заворачивать поочередно и равномерно.

4. Инструкция по монтажу

4.1 Подготовка кабеля

При использовании коаксиального кабеля с центральным проводом следует:

- 4.1.1 Снять изоляцию на конце кабеля в соответствии с рисунком.
- 4.1.2 Для кабеля диаметром менее 7 мм - выверните экранирующую фольгу вверх отплетки.
- 4.1.3 Для кабеля диаметром более 7 мм - не выворачивайте экранирующую фольгу.

4.2 Монтаж TV

- 4.2.1 Вывернуть винт на крышке.
- 4.2.2 Вставить центральный провод в механизм и закрепить его винтом.
- 4.2.3 Прижать пластиной экранирующую фольгу и закрепить винтом.
- 4.2.4 Закрепить механизм в монтажной коробке с помощью винтов или лапок.
- 4.2.5 Установить рамку, крышку.

4.3 Монтаж TV-R

4.3.1 Вывернуть винт на крышке.

4.3.2 Освободить прижимную пластину.

4.3.3 Коаксиальные кабели (входной и выходной) для проходной TV-R розетки WDE000.95 или входной кабель для оконечной TV-R розетки WDE000.97 и одиночной TV-R розетки WDE000.93 должны быть закреплены в клеммы розеток в соответствии с направляющими на клеммах розеток..

4.3.4 Вставить центральный провод в механизм и закрепить его винтом.

4.3.5 Прижать пластиной экранирующую фольгу и закрепить винтом.

4.3.6 Закрепить механизм в монтажной коробке с помощью винтов-саморезов или распорных лапок.

4.3.7 Установить рамку на механизм и закрепить крышку с помощью винта.

5. Указания по эксплуатации

5.1 Розетки следует эксплуатировать с кабелями, имеющими диаметр центральной жилы 0,18 - 0,72 мм, диаметр оплетки 3,0 - 5,0 мм.

5.2 Розетки следует устанавливать:

- в монтажные коробки под распорные лапки по ГОСТ 8594;

- в монтажные коробки с самонарезающими винтами.

5.3 Изделия не содержат деталей из материалов, относящихся к категории опасных отходов согласно ГОСТ 30775 и подлежат утилизации обычным способом – складированием на земле, например на свалке.

6. Условия транспортирования и хранения

6.1 Условия транспортирования розеток в части воздействия механических факторов внешней среды должны соответствовать группе С по ГОСТ 23216, в части воздействия климатических факторов – группе 4 по ГОСТ 15150.

6.2 Условия хранения розеток - в упаковке предприятия-изготовителя при температуре от +5°C до +40°C и относительной влажности 60%

7. Гарантийные обязательства

Гарантийный срок эксплуатации розеток – 2 года.

Срок службы для розеток – 10 лет.

8. Свидетельство о приемке

Изделие изготовлено в соответствии с действующей технической документацией и признано годным для эксплуатации.

Дата изготовления _____

Штамп технического контроля изготовителя _____

Дата продажи _____ Штамп магазина _____

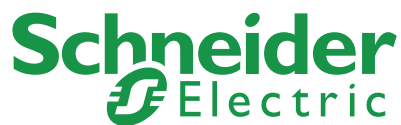

Изготовитель: ООО «Потенциал», 425350, Россия, г. Козьмодемьянск, ул. Быстрова, д.1.

RU Поставщик: АО «Шнейдер Электрик», 127018, Россия, г.Москва, ул, Двинцев, д.12., корп.1.

Центр поддержки клиентов

Телефон: +7 (800) 200 64 46 (многоканальный)

Тел.: (495) 777 99 98, факс: (495) 777 99 94

ru.ccc@www.schneider-electric.ru

www.schneider-electric.ru

UA Поставщик: ТОВ «Шнейдер Електрик Україна»,

Адреса: 04073, Україна, Київ, просп. Московський, 13-В, літера "А"

www.schneider-electric.ua,

тел: (38044) 538-14-70

KZ Импортер/поставщик/агент:

«Шнейдер Электрик» ЖШС, 050009,

Қазақстан Республикасы, Алматы қ-сы, Абай даңғ., 151/115.

www.schneider-electric.com/kz,

тел: +7/727/357-23-57