



## Реле управления

### Типоряд CR-P, CR-M и CR-U

## Содержание

### Реле управления CR-P, CR-M и CR-U

Преимущества и использование .....	6/23
Стандарты / Маркировка .....	6/23
Данные для заказа	
CR-P .....	6/24
CR-M .....	6/25
Сменные функциональные модули для CR-P и CR-M .....	6/27
CR-U .....	6/28
Сменные функциональные модули для CR-U .....	6/30
Технические параметры .....	6/31
Кривые предельных нагрузок .....	6/33
Положение соединительных клемм .....	6/34
Габаритные чертежи .....	6/35

# Реле управления Типоряд CR-P, CR-M и CR-U Преимущества, стандарты / маркировка

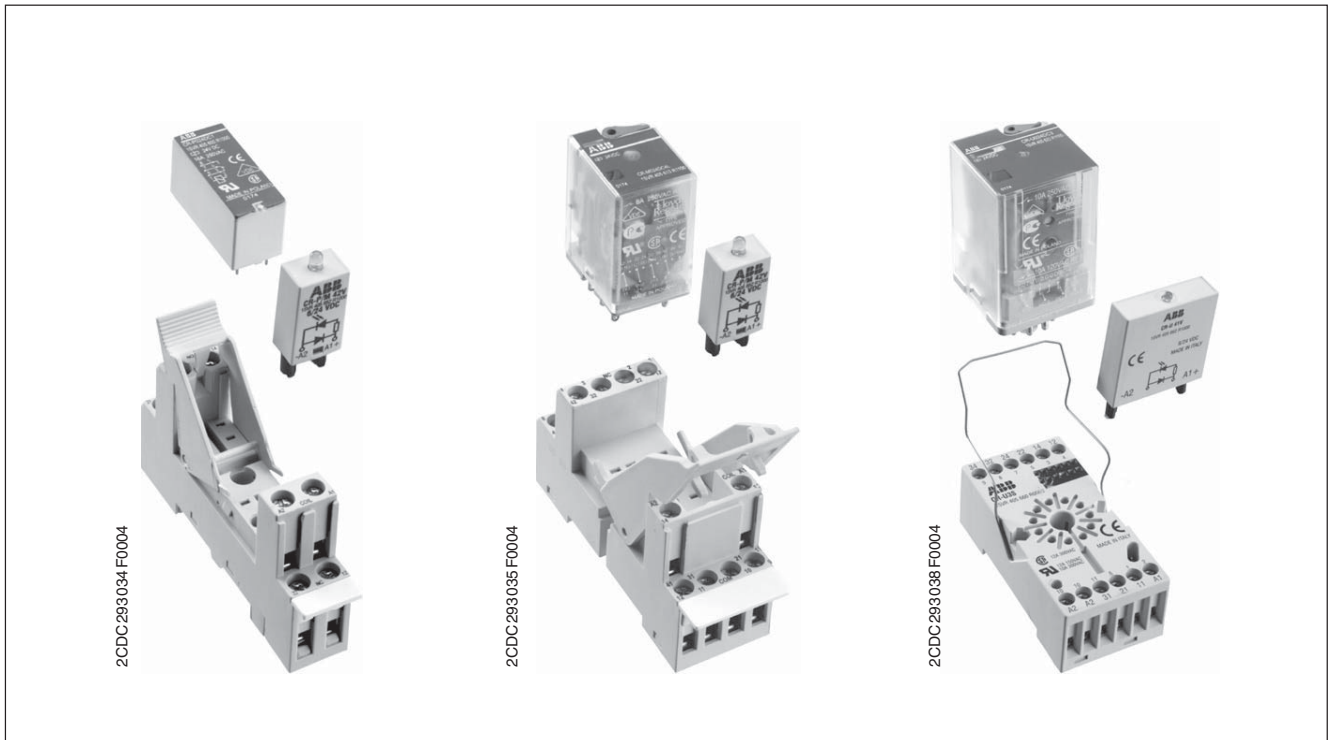

## Свойства

- 9 или 10 вариантов катушек для различного напряжения DC: 12 В, 24 В, 48 В, 110 В, 220 В (только для CR-M и CR-U)  
AC: 24 В, 48 В, 110 В, 120 В, 230 В

## Сменные рсб реле CR-P

- 1 или 2 переключающих контакта
- Логические или стандартные розетки

## Сменные миниреле CR-M

- 2, 3 или 4 переключающих контакта
- Версия с 2 перекл. конт. 250 В/12 А
- Версия с 3 перекл. конт. 250 В/10 А
- Версия с 4 перекл. конт. 250 В/6 А
- Ручная защелка (синий = DC, оранжевый = AC)
- Со встроенным светодиодом или без него
- Версия с 4 перекл. конт. дополнительно оснащена золотыми контактами и светодиодом
- Логические или стандартные розетки

## Сменные универсальные реле CR-U

- 2 или 3 переключающих контакта
- Ручная защелка
- С встроенным светодиодом или без него

- все устройства
- некоторые устройства

## Стандарты

	CR-P	CR-M	CR-U	CR-PРозетки	CR-MРозетки	CR-UРозетки	CR-P/М Модули	CR-UМодули										
	■/-	■/-	■/-	■/■	■/■	■/■	-/■	-/■										
	■	■	■	■	■	■												
	■	■	■	■	■	■	■	■										
		■	■															

## Маркировка

	■	■	■	■	■	■	■	■										
--	---	---	---	---	---	---	---	---	--	--	--	--	--	--	--	--	--	--

# Реле управления CR-P

## Рсб реле

### Данные для заказа

#### Характеристики

- 9 вариантов катушек для различного напряжения  
Версии для постоянного тока: 12 В, 24 В, 48 В, 110 В  
Версии для переменного тока: 24 В, 48 В, 110 В, 120 В, 230 В
- Выходные контакты: 1 п.к. (16 А) или 2 п.к. (8 А)
- Материал контактов не содержит кадмий
- Ширина по розетке: 15,5 мм
- Подходит для логических и стандартных розеток
- Сменные функциональные модули: защита от несоблюдения полярности, светодиод, RC элемент, защита от перенапряжения

#### Сертификаты



#### Маркировка



Тип	Питающее напряжение	№ для заказа	Упаковка шт.
-----	---------------------	--------------	--------------

#### 1 переключающий контакт: 250 В, 16 А

CR-P012DC1	12 В DC	1SVR 405 600 R4000	10
<b>CR-P024DC1</b>	<b>24 В DC</b>	<b>1SVR 405 600 R1000</b>	<b>10</b>
CR-P048DC1	48 В DC	1SVR 405 600 R6000	10
CR-P110DC1	110 В DC	1SVR 405 600 R8000	10
<b>CR-P024AC1</b>	<b>24 В AC</b>	<b>1SVR 405 600 R0000</b>	<b>10</b>
CR-P048AC1	48 В AC	1SVR 405 600 R5000	10
<b>CR-P110AC1</b>	<b>110 В AC</b>	<b>1SVR 405 600 R7000</b>	<b>10</b>
CR-P120AC1	120 В AC	1SVR 405 600 R2000	10
<b>CR-P230AC1</b>	<b>230 В AC</b>	<b>1SVR 405 600 R3000</b>	<b>10</b>

#### 2 переключающих контакта: 250 В, 8 А

CR-P012DC2	12 В DC	1SVR 405 601 R4000	10
<b>CR-P024DC2</b>	<b>24 В DC</b>	<b>1SVR 405 601 R1000</b>	<b>10</b>
CR-P048DC2	48 В DC	1SVR 405 601 R6000	10
CR-P110DC2	110 В DC	1SVR 405 601 R8000	10
<b>CR-P024AC2</b>	<b>24 В AC</b>	<b>1SVR 405 601 R0000</b>	<b>10</b>
CR-P048AC2	48 В AC	1SVR 405 601 R5000	10
<b>CR-P110AC2</b>	<b>110 В AC</b>	<b>1SVR 405 601 R7000</b>	<b>10</b>
CR-P120AC2	120 В AC	1SVR 405 601 R2000	10
<b>CR-P230AC2</b>	<b>230 В AC</b>	<b>1SVR 405 601 R3000</b>	<b>10</b>

#### Комплектующие - Розетки

Тип	Версия	№ для заказа	Упаковка шт.
-----	--------	--------------	--------------

#### Розетки

CR-PLS	Логич. розетка с защитн. изол.	1SVR 405 650 R0000	10
<b>CR-PLSx</b>	<b>Логич. розетка</b>	<b>1SVR 405 650 R0100</b>	<b>10</b>
CR-PSS	Стандартн. розетка	1SVR 405 650 R1000	10

#### Комплектующие для розеток

<b>CR-PH</b>	<b>Фиксатор</b>	<b>1SVR 405 659 R0000</b>	<b>10</b>
--------------	-----------------	---------------------------	-----------

2CDC 293 034 F0004

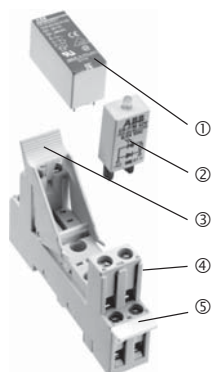

CR-P

- ① Интерфейсное реле
- ② Сменный функциональный модуль
- ③ Розетка
- ④ Фиксатор
- ⑤ Маркер

2CDC291 045 F0004



CR-P

2CDC291 1039 F0004



CR-PLS

2CDC291 040 F0004



CR-PSS

2CDC292 049 F0004



CR-PH

# Реле управления CR-M

## Миниреле

### Данные для заказа



#### Свойства

- Стандартное миниреле с механической индикацией состояния
- 10 вариантов катушек для различного напряжения:  
Версии для постоянного тока: 12 В, 24 В, 48 В, 110 В, 220 В  
Версии для переменного тока: 24 В, 48 В, 110 В, 120 В, 230 В
- Выходные контакты: 2 п.к. (12 А), 3 п.к. (10 А) или 4 п.к. (6 А)
- Имеются реле со светодиодом и без него
- Версия с 4 п.к. дополнительно оборудована золотыми контактами и светодиодом
- Встроенная тестовая кнопка для ручного включения и блокировки выходных контактов (синий = DC, оранжевый = AC)
- Материал контактов не содержит кадмий
- Ширина по розетке: 27 мм
- Подходит для логических и стандартных розеток
- Сменные функциональные модули: защита от несоблюдения полярности, светодиод, RC элемент, защита от перенапряжения

#### Стандарты

(только для версии с 4-п.к.)

#### Маркировка



Тип	Питающее напряжение	№ для заказа	Упаковка шт
-----	---------------------	--------------	-------------

#### Реле управления без светодиода 2 переключающих контакта: 250 В, 12 А

CR-M012DC2	12 В DC	1SVR 405 611 R4000	10
<b>CR-M024DC2</b>	<b>24 В DC</b>	<b>1SVR 405 611 R1000</b>	<b>10</b>
CR-M048DC2	48 В DC	1SVR 405 611 R6000	10
CR-M110DC2	110 В DC	1SVR 405 611 R8000	10
CR-M220DC2	220 В DC	1SVR 405 611 R9000	10
<b>CR-M024AC2</b>	<b>24 В AC</b>	<b>1SVR 405 611 R0000</b>	<b>10</b>
CR-M048AC2	48 В AC	1SVR 405 611 R5000	10
<b>CR-M110AC2</b>	<b>110 В AC</b>	<b>1SVR 405 611 R7000</b>	<b>10</b>
CR-M120AC2	120 В AC	1SVR 405 611 R2000	10
<b>CR-M230AC2</b>	<b>230 В AC</b>	<b>1SVR 405 611 R3000</b>	<b>10</b>

#### 3 переключающих контакта: 250 В, 10 А

CR-M012DC3	12 В DC	1SVR 405 612 R4000	10
<b>CR-M024DC3</b>	<b>24 В DC</b>	<b>1SVR 405 612 R1000</b>	<b>10</b>
CR-M048DC3	48 В DC	1SVR 405 612 R6000	10
CR-M110DC3	110 В DC	1SVR 405 612 R8000	10
CR-M220DC3	220 В DC	1SVR 405 612 R9000	10
<b>CR-M024AC3</b>	<b>24 В AC</b>	<b>1SVR 405 612 R0000</b>	<b>10</b>
CR-M048AC3	48 В AC	1SVR 405 612 R5000	10
<b>CR-M110AC3</b>	<b>110 В AC</b>	<b>1SVR 405 612 R7000</b>	<b>10</b>
CR-M120AC3	120 В AC	1SVR 405 612 R2000	10
<b>CR-M230AC3</b>	<b>230 В AC</b>	<b>1SVR 405 612 R3000</b>	<b>10</b>

#### 4 переключающих контакта: 250 В, 6 А

CR-M012DC4	12 В DC	1SVR 405 613 R4000	10
<b>CR-M024DC4</b>	<b>24 В DC</b>	<b>1SVR 405 613 R1000</b>	<b>10</b>
CR-M048DC4	48 В DC	1SVR 405 613 R6000	10
CR-M110DC4	110 В DC	1SVR 405 613 R8000	10
CR-M220DC4	220 В DC	1SVR 405 613 R9000	10
<b>CR-M024AC4</b>	<b>24 В AC</b>	<b>1SVR 405 613 R0000</b>	<b>10</b>
CR-M048AC4	48 В AC	1SVR 405 613 R5000	10
<b>CR-M110AC4</b>	<b>110 В AC</b>	<b>1SVR 405 613 R7000</b>	<b>10</b>
CR-M120AC4	120 В AC	1SVR 405 613 R2000	10
<b>CR-M230AC4</b>	<b>230 В AC</b>	<b>1SVR 405 613 R3000</b>	<b>10</b>

6

# Реле управления CR-M

## Миниреле

### Данные для заказа (продолжение)

2CDC291046F0004



CR-M

2CDC291041F0004

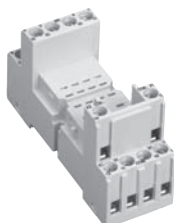

CR-M4SS

2CDC291042F0004



CR-M4LS

2CDC292072F0004



CR-MH

Тип	Питающее напряжение	№ для заказа	Упаковка шт.
-----	---------------------	--------------	--------------

Реле управления со светодиодом  
2 переключающих контакта: 250 В, 12 А

CR-M012DC2L	12 В DC	1SVR 405 611 R4100	10
<b>CR-M024DC2L</b>	<b>24 В DC</b>	<b>1SVR 405 611 R1100</b>	<b>10</b>
CR-M048DC2L	48 В DC	1SVR 405 611 R6100	10
CR-M110DC2L	110 В DC	1SVR 405 611 R8100	10
CR-M220DC2L	220 В DC	1SVR 405 611 R9100	10
<b>CR-M024AC2L</b>	<b>24 В AC</b>	<b>1SVR 405 611 R0100</b>	<b>10</b>
CR-M048AC2L	48 В AC	1SVR 405 611 R5100	10
<b>CR-M110AC2L</b>	<b>110 В AC</b>	<b>1SVR 405 611 R7100</b>	<b>10</b>
CR-M120AC2L	120 В AC	1SVR 405 611 R2100	10
<b>CR-M230AC2L</b>	<b>230 В AC</b>	<b>1SVR 405 611 R3100</b>	<b>10</b>

3 переключающих контакта: 250 В, 10 А

CR-M012DC3L	12 В DC	1SVR 405 612 R4100	10
<b>CR-M024DC3L</b>	<b>24 В DC</b>	<b>1SVR 405 612 R1100</b>	<b>10</b>
CR-M048DC3L	48 В DC	1SVR 405 612 R6100	10
CR-M110DC3L	110 В DC	1SVR 405 612 R8100	10
CR-M220DC3L	220 В DC	1SVR 405 612 R9100	10
<b>CR-M024AC3L</b>	<b>24 В AC</b>	<b>1SVR 405 612 R0100</b>	<b>10</b>
CR-M048AC3L	48 В AC	1SVR 405 612 R5100	10
<b>CR-M110AC3L</b>	<b>110 В AC</b>	<b>1SVR 405 612 R7100</b>	<b>10</b>
CR-M120AC3L	120 В AC	1SVR 405 612 R2100	10
<b>CR-M230AC3L</b>	<b>230 В AC</b>	<b>1SVR 405 612 R3100</b>	<b>10</b>

4 переключающих контакта: 250 В, 6 А

CR-M012DC4L	12 В DC	1SVR 405 613 R4100	10
<b>CR-M024DC4L</b>	<b>24 В DC</b>	<b>1SVR 405 613 R1100</b>	<b>10</b>
CR-M048DC4L	48 В DC	1SVR 405 613 R6100	10
CR-M110DC4L	110 В DC	1SVR 405 613 R8100	10
CR-M220DC4L	220 В DC	1SVR 405 613 R9100	10
<b>CR-M024AC4L</b>	<b>24 В AC</b>	<b>1SVR 405 613 R0100</b>	<b>10</b>
CR-M048AC4L	48 В AC	1SVR 405 613 R5100	10
<b>CR-M110AC4L</b>	<b>110 В AC</b>	<b>1SVR 405 613 R7100</b>	<b>10</b>
CR-M120AC4L	120 В AC	1SVR 405 613 R2100	10
<b>CR-M230AC4L</b>	<b>230 В AC</b>	<b>1SVR 405 613 R3100</b>	<b>10</b>

Реле управления со светодиодом и золотыми контактами  
4 переключающих контакта: 250 В, 6 А

CR-M012DC4LG	12 В DC	1SVR 405 618 R4100	10
<b>CR-M024DC4LG</b>	<b>24 В DC</b>	<b>1SVR 405 618 R1100</b>	<b>10</b>
CR-M048DC4LG	48 В DC	1SVR 405 618 R6100	10
CR-M110DC4LG	110 В DC	1SVR 405 618 R8100	10
CR-M220DC4LG	220 В DC	1SVR 405 618 R9100	10
<b>CR-M024AC4LG</b>	<b>24 В AC</b>	<b>1SVR 405 618 R0100</b>	<b>10</b>
CR-M048AC4LG	48 В AC	1SVR 405 618 R5100	10
<b>CR-M110AC4LG</b>	<b>110 В AC</b>	<b>1SVR 405 618 R7100</b>	<b>10</b>
CR-M120AC4LG	120 В AC	1SVR 405 618 R2100	10
<b>CR-M230AC4LG</b>	<b>230 В AC</b>	<b>1SVR 405 618 R3100</b>	<b>10</b>

#### Комплекующие - розетки

Тип	Версия	№ для заказа	Упаковка шт.
-----	--------	--------------	--------------

#### Розетки

<b>CR-M2LS</b>	<b>Лог. розетка для 2 п.к.</b>	<b>1SVR 405 651 R1100</b>	<b>10</b>
<b>CR-M3LS</b>	<b>Лог. розетка для 3 п. к.</b>	<b>1SVR 405 651 R2100</b>	<b>10</b>
<b>CR-M4LS</b>	<b>Лог. розетка для 4 п. к.</b>	<b>1SVR 405 651 R3100</b>	<b>10</b>
CR-M2SS	Ст. розетка для 2 п. к.	1SVR 405 651 R1000	10
CR-M3SS	Ст. розетка для 3 п. к.	1SVR 405 651 R2000	10
CR-M4SS	Ст. розетка для 2/4 п. к.	1SVR 405 651 R3000	10

#### Комплекующие для розеток

<b>CR-MH</b>	<b>Фиксатор для розеток CR-M</b>	<b>1SVR 405 659 R1000</b>	<b>10</b>
--------------	----------------------------------	---------------------------	-----------

Изделия выделенные жирным шрифтом = имеются на складе

# Реле управления CR-P, CR-M - комплектующие Сменные функциональные модули

## Данные для заказа, положение соединительных клемм

2CDC 291 037 F0004



CR-P/M xx

### Свойства

- Сменные функциональные модули для логических или стандартных розеток для реле управления CR-P и CR-M
- Сменные функциональные модули: защита от несоблюдения полярности, светодиод, RC элемент, защита от перенапряжения

### Стандарты



### Маркировка



Тип	Версия	№ для заказа	Упаковка шт.
CR-P/M 22	Защита от несобл. полярности, 6-230 В DC, A1+, A2-	1SVR 405 651 R0000	10
CR-P/M 42	Диод и красный СИД, 6-24 В DC, A1+, A2-	1SVR 405 652 R0000	10
CR-P/M 42V	Диод и зеленый СИД, 6-24 В DC, A1+, A2-	1SVR 405 652 R1000	10
CR-P/M 52B	RC элемент, 6-24 В AC	1SVR 405 653 R0000	10
CR-P/M 52C	RC элемент, 110-240 В AC	1SVR 405 653 R1000	10
CR-P/M 62	СИД красный, 6-24 В AC/DC	1SVR 405 654 R0000	10
CR-P/M 62V	СИД зеленый, 6-24 В AC/DC	1SVR 405 654 R1000	10
CR-P/M 92	СИД красный, 110-230 В AC/DC	1SVR 405 654 R0100	10
CR-P/M 92V	СИД зеленый, 110-230 В AC/DC	1SVR 405 654 R1100	10
CR-P/M 62C	Варистор и красный СИД, 6-24 В AC/DC	1SVR 405 655 R0000	10
CR-P/M 62CV	Варистор и зеленый СИД, 6-24 В AC/DC	1SVR 405 655 R1000	10
CR-P/M 92C	Варистор и красный СИД, 110-230 В AC/DC	1SVR 405 655 R0100	10
CR-P/M 92CV	Варистор и зеленый СИД, 110-230 В AC/DC	1SVR 405 655 R1100	10
CR-P/M 72	Варистор без светодиода, 24 В AC	1SVR 405 656 R0000	10
CR-P/M 72A	Варистор без светодиода, 115 В AC	1SVR 405 656 R1000	10
CR-P/M 82	Варистор без светодиода, 230 В AC	1SVR 405 656 R2000	10

6

### Положение соединительных клемм

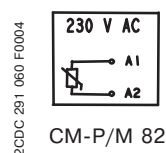
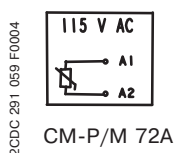
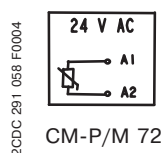
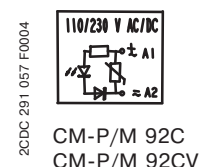
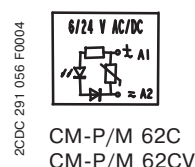
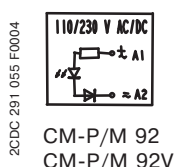
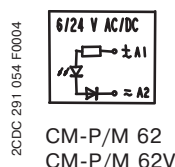
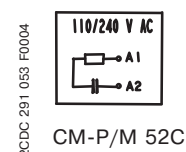
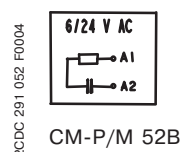
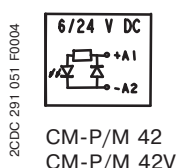
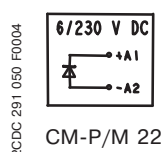

# Реле управления CR-U

## Универсальные реле

### Данные для заказа

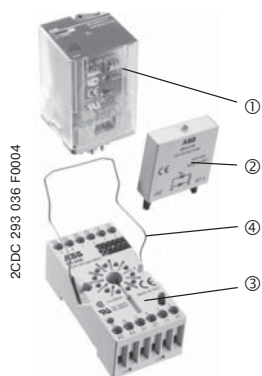

CR-U

- ① Реле управления
- ② Сменный функциональный модуль
- ③ Розетка
- ④ Фиксатор



CR-U

#### Свойства

- Стандартные универсальные реле с механической индикацией состояния
- 10 вариантов катушек для различного напряжения :  
Версии для постоянного тока: 12 В, 24 В, 48 В, 110 В, 220 В  
Версии для переменного тока: 24 В, 48 В, 110 В, 120 В, 230 В
- Выходные контакты: 2 п.к. (10 А) или 3 п.к. (10 А)
- Имеются реле со светодиодом и без него
- Встроенная тестовая кнопка для ручного включения и блокировки выходных контактов (синий = DC, оранжевый = AC)
- Материал контактов не содержит кадмий
- Ширина по розетке: 38 мм
- Сменные функциональные модули: защита от несоблюдения полярности, светодиод, RC элемент, защита от перенапряжения

#### Стандарты



#### Маркировка



Тип	Питающее напряжение	№ для заказа	Упаковка шт.
-----	---------------------	--------------	--------------

#### Реле управления без светодиода 2 переключающих контакта: 250 В, 10 А

CR-U012DC2	12 В DC	1SVR 405 621 R4000	10
<b>CR-U024DC2</b>	<b>24 В DC</b>	<b>1SVR 405 621 R1000</b>	<b>10</b>
CR-U048DC2	48 В DC	1SVR 405 621 R6000	10
CR-U110DC2	110 В DC	1SVR 405 621 R8000	10
CR-U220DC2	220 В DC	1SVR 405 621 R9000	10
<b>CR-U024AC2</b>	<b>24 В AC</b>	<b>1SVR 405 621 R0000</b>	<b>10</b>
CR-U048AC2	48 В AC	1SVR 405 621 R5000	10
<b>CR-U110AC2</b>	<b>110 В AC</b>	<b>1SVR 405 621 R7000</b>	<b>10</b>
CR-U120AC2	120 В AC	1SVR 405 621 R2000	10
<b>CR-U230AC2</b>	<b>230 В AC</b>	<b>1SVR 405 621 R3000</b>	<b>10</b>

#### 3 переключающих контакта: 250 В, 10 А

CR-U012DC3	12 В DC	1SVR 405 622 R4000	10
<b>CR-U024DC3</b>	<b>24 В DC</b>	<b>1SVR 405 622 R1000</b>	<b>10</b>
CR-U048DC3	48 В DC	1SVR 405 622 R6000	10
CR-U110DC3	110 В DC	1SVR 405 622 R8000	10
CR-U220DC3	220 В DC	1SVR 405 622 R9000	10
<b>CR-U024AC3</b>	<b>24 В AC</b>	<b>1SVR 405 622 R0000</b>	<b>10</b>
CR-U048AC3	48 В AC	1SVR 405 622 R5000	10
<b>CR-U110AC3</b>	<b>110 В AC</b>	<b>1SVR 405 622 R7000</b>	<b>10</b>
CR-U120AC3	120 В AC	1SVR 405 622 R2000	10
<b>CR-U230AC3</b>	<b>230 В AC</b>	<b>1SVR 405 622 R3000</b>	<b>10</b>

Изделия выделенные жирным шрифтом = имеются на складе



# Реле управления CR-U

## Универсальные реле

### Данные для заказа (продолжение)

2CDC291 047 F0004



CR-U

2CDC291 043 F0004



CR-U2S

2CDC291 044 F0004



CR-U3S

2CDC291 082 F0004

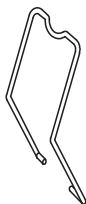

CR-UH

Тип	Питающее напряжение	№ для заказа	Упаковка шт.
-----	---------------------	--------------	--------------

Реле управления со светодиодом  
2 переключающих контакта: 250 В, 10 А

CR-U012DC2L	12 В DC	1SVR 405 621 R4100	10
<b>CR-U024DC2L</b>	<b>24 В DC</b>	<b>1SVR 405 621 R1100</b>	<b>10</b>
CR-U048DC2L	48 В DC	1SVR 405 621 R6100	10
CR-U110DC2L	110 В DC	1SVR 405 621 R8100	10
CR-U220DC2L	220 В DC	1SVR 405 621 R9100	10
<b>CR-U024AC2L</b>	<b>24 В AC</b>	<b>1SVR 405 621 R0100</b>	<b>10</b>
CR-U048AC2L	48 В AC	1SVR 405 621 R5100	10
<b>CR-U110AC2L</b>	<b>110 В AC</b>	<b>1SVR 405 621 R7100</b>	<b>10</b>
CR-U120AC2L	120 В AC	1SVR 405 621 R2100	10
<b>CR-U230AC2L</b>	<b>230 В AC</b>	<b>1SVR 405 621 R3100</b>	<b>10</b>

3 переключающих контакта: 250 В, 10 А

CR-U012DC3L	12 В DC	1SVR 405 622 R4100	10
<b>CR-U024DC3L</b>	<b>24 В DC</b>	<b>1SVR 405 622 R1100</b>	<b>10</b>
CR-U048DC3L	48 В DC	1SVR 405 622 R6100	10
CR-U110DC3L	110 В DC	1SVR 405 622 R8100	10
CR-U220DC3L	220 В DC	1SVR 405 622 R9100	10
<b>CR-U024AC3L</b>	<b>24 В AC</b>	<b>1SVR 405 622 R0100</b>	<b>10</b>
CR-U048AC3L	48 В AC	1SVR 405 622 R5100	10
<b>CR-U110AC3L</b>	<b>110 В AC</b>	<b>1SVR 405 622 R7100</b>	<b>10</b>
CR-U120AC3L	120 В AC	1SVR 405 622 R2100	10
<b>CR-U230AC3L</b>	<b>230 В AC</b>	<b>1SVR 405 622 R3100</b>	<b>10</b>

### Комплектующие - розетки

Тип	Версия	№ для заказа	Упаковка шт.
-----	--------	--------------	--------------

#### Розетки

<b>CR-U2S</b>	Розетка для 2 п. к. и модуль	<b>1SVR 405 670 R0000</b>	<b>10</b>
<b>CR-U3S</b>	Розетка для 3 п. к. и модуль	<b>1SVR 405 660 R0000</b>	<b>10</b>
<b>CR-U3E</b>	Розетка для 3 п. к.	<b>1SVR 405 660 R0100</b>	<b>10</b>

#### Комплектующие для розеток

<b>CR-UH</b>	Фиксатор для розетки CR-U	<b>1SVR 405 669 R0000</b>	<b>10</b>
--------------	---------------------------	---------------------------	-----------

Изделия выделенные жирным шрифтом = имеются на складе



# Реле управления CR-U - Комплектующие Сменные функциональные модули

## Данные для заказа, положение соединительных клемм

2CDDC 291 038 F0004



CR-U xx

### Свойства

- Сменные функциональные модули для розеток для реле управления CR-U
- Сменные функциональные модули: защита от несоблюдения полярности, светодиод, RC элемент, защита от перенапряжения

### Стандарты



### Маркировка



Тип	Версия	№ для заказа	Упаковка шт.
CR-U 21	Защита от несоблюдения полярности, 6-230 В DC, A1+, A2-	1SVR 405 661 R0000	10
CR-U 41	Диод и красный СИД, 6-24 В DC, A1+, A2-	1SVR 405 662 R0000	10
CR-U 41V	Диод и зеленый СИД, 6-24 В DC, A1+, A2-	1SVR 405 662 R1000	10
CR-U 51B	RC элемент, 6-24 В AC	1SVR 405 663 R0000	10
CR-U 51C	RC элемент, 110-240 В AC	1SVR 405 663 R1000	10
CR-U 61	Красный СИД, 6-24 В AC/DC	1SVR 405 664 R0000	10
CR-U 61V	Зеленый СИД, 6-24 В AC/DC	1SVR 405 664 R1000	10
CR-U 91	Красный СИД, 110-230 В AC/DC	1SVR 405 664 R0100	10
CR-U 91V	Зеленый СИД, 110-230 В AC/DC	1SVR 405 664 R1100	10
CR-U 61C	Варистор и красный СИД, 6-24 В AC/DC	1SVR 405 665 R0000	10
CR-U 61CV	Варистор и зеленый СИД, 6-24 В AC/DC	1SVR 405 665 R1000	10
CR-U 91C	Варистор и красный СИД, 110-230 В AC/DC	1SVR 405 665 R0100	10
CR-U 91CV	Варистор и зеленый СИД, 110-230 В AC/DC	1SVR 405 665 R1100	10
CR-U 71	Варистор без светодиода, 24 В AC	1SVR 405 666 R0000	10
CR-U 71A	Варистор без светодиода, 115 В AC	1SVR 405 666 R1000	10
CR-U 81	Варистор без светодиода, 230 В AC	1SVR 405 666 R2000	10

### Положение соединительных клемм

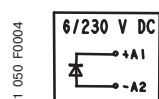

CM-U 21

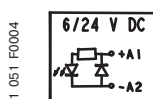

CM-U 41  
CM-U 41V

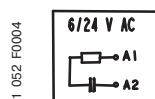

CM-U 51B

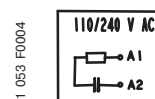

CM-U 51C

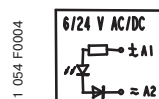

CM-U 61  
CM-U 61V

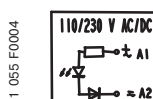

CM-U 91  
CM-U 91V



CM-U 61C  
CM-U 61CV



CM-U 91C  
CM-U 91CV

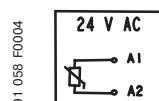

CM-U 71



CM-U 71A

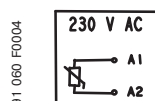

CM-U 81

# Реле управления CR-P, CR-M и CR-U

## Рсб-, мини- и универсальные реле

### Технические параметры

#### Входная цепь - параметры катушки

#### Типоряд CR-P

	Ном. напряжение	Ном. частота напряж.	Выдаваемое напряжение (при 20 °С)	Макс. напряжение (при 20 °С)	Напряжение расцепления	Ном. мощность	Сопротивл. катушки (при 20 °С)	Допуст. откл. сопротивл. катушки
Катушки DC	12 В DC	-	8.4 В DC	30.6 В DC	$\geq 0.1 U_n$	0.4-0.48 Вт	360 Ом	$\pm 10\%$
	24 В DC	-	16.8 В DC	61.2 В DC	$\geq 0.1 U_n$	0.4-0.48 Вт	1440 Ом	$\pm 10\%$
	48 В DC	-	33.6 В DC	122.4 В DC	$\geq 0.1 U_n$	0.4-0.48 Вт	5700 Ом	$\pm 10\%$
	110 В DC	-	77 В DC	280 В DC	$\geq 0.1 U_n$	0.4-0.48 Вт	25200 Ом	$\pm 10\%$
Катушки AC	24 В AC	50 / 60 Гц	19.2 В AC	28.8 В AC	$\geq 0.15 U_n$	0.75 ВА	400 Ом	$\pm 10\%$
	48 В AC	50 / 60 Гц	38.4 В AC	57.6 В AC	$\geq 0.15 U_n$	0.75 ВА	1550 Ом	$\pm 10\%$
	110 В AC	50 / 60 Гц	88 В AC	132 В AC	$\geq 0.15 U_n$	0.75 ВА	8900 Ом	$\pm 10\%$
	120 В AC	50 / 60 Гц	96 В AC	144 В AC	$\geq 0.15 U_n$	0.75 ВА	10200 Ом	$\pm 10\%$
	230 В AC	50 / 60 Гц	184 В AC	276 В AC	$\geq 0.15 U_n$	0.75 ВА	38500 Ом	$\pm 10\%$

#### Типоряд CR-M

	Ном. напряжение	Ном. частота напряжения	Выдаваемое напряжение (при 20 °С)	Макс. напряжение (при 20 °С)	Напряжение расцепления	Ном. мощность	Сопротивл. катушки (при 20 °С)	Допуст. откл. сопротивл. катушки
Катушки DC	12 В DC	-	9.6 В DC	13.2 В DC	$\geq 0.1 U_n$	0.9 Вт	160 Ом	$\pm 10\%$
	24 В DC	-	19.2 В DC	26.4 В DC	$\geq 0.1 U_n$	0.9 Вт	640 Ом	$\pm 10\%$
	48 В DC	-	38.4 В DC	52.8 В DC	$\geq 0.1 U_n$	0.9 Вт	2600 Ом	$\pm 10\%$
	110 В DC	-	88 В DC	121 В DC	$\geq 0.1 U_n$	0.9 Вт	13600 Ом	$\pm 10\%$
	220 В DC	-	176 В DC	242 В DC	$\geq 0.1 U_n$	0.9 Вт	54000 Ом	$\pm 10\%$
Катушки AC	24 В AC	50 / 60 Гц	19.2 В AC	26.4 В AC	$\geq 0.2 U_n$	1.6 ВА	158 Ом	$\pm 10\%$
	48 В AC	50 / 60 Гц	38.4 В AC	52.8 В AC	$\geq 0.2 U_n$	1.6 ВА	640 Ом	$\pm 10\%$
	110 В AC	50 / 60 Гц	88 В AC	121 В AC	$\geq 0.2 U_n$	1.6 ВА	3450 Ом	$\pm 10\%$
	120 В AC	50 / 60 Гц	96 В AC	132 В AC	$\geq 0.2 U_n$	1.6 ВА	3770 Ом	$\pm 10\%$
	230 В AC	50 / 60 Гц	184 В AC	253 В AC	$\geq 0.2 U_n$	1.6 ВА	16100 Ом	$\pm 10\%$

#### Типоряд CR-U

	Ном. напряжение	Ном. частота напряжения	Выдаваемое напряжение (при 20 °С)	Макс. напряжение (при 20 °С)	Напряжение расцепления	Ном. мощность	Сопротивл. катушки (при 20 °С)	Допуст. откл. сопротивл. катушки
Катушки DC	12 В DC	-	9.6 В DC	13.2 В DC	$\geq 0.1 U_n$	1.5 Вт	110 Ом	$\pm 10\%$
	24 В DC	-	19.2 В DC	26.4 В DC	$\geq 0.1 U_n$	1.5 Вт	430 Ом	$\pm 10\%$
	48 В DC	-	38.4 В DC	52.8 В DC	$\geq 0.1 U_n$	1.5 Вт	1750 Ом	$\pm 10\%$
	110 В DC	-	88 В DC	121 В DC	$\geq 0.1 U_n$	1.5 Вт	9200 Ом	$\pm 10\%$
	220 В DC	-	176 В DC	242 В DC	$\geq 0.1 U_n$	1.5 Вт	37000 Ом	$\pm 10\%$
Катушки AC	24 В AC	50 / 60 Гц	19.2 В AC	26.4 В AC	$\geq 0.15 U_n$	2.8 ВА (50 Гц) 2.5 ВА (60 Гц)	75 Ом	$\pm 10\%$
	48 В AC	50 / 60 Гц	38.4 В AC	52.8 В AC	$\geq 0.15 U_n$	2.8 ВА (50 Гц) 2.5 ВА (60 Гц)	305 Ом	$\pm 10\%$
	110 В AC	50 / 60 Гц	88 В AC	121 В AC	$\geq 0.15 U_n$	2.8 ВА (50 Гц) 2.5 ВА (60 Гц)	1700 Ом	$\pm 10\%$
	120 В AC	50 / 60 Гц	96 В AC	132 В AC	$\geq 0.15 U_n$	2.8 ВА (50 Гц) 2.5 ВА (60 Гц)	1910 Ом	$\pm 10\%$
	230 В AC	50 / 60 Гц	184 В AC	253 В AC	$\geq 0.15 U_n$	2.8 ВА (50 Гц) 2.5 ВА (60 Гц)	7080 Ом	$\pm 10\%$

## Реле управления CR-P, CR-M и CR-U Pcb-, мини- и универсальные реле Технические параметры (продолжение)

Тип	CR-P...1	CR-P...2	CR-M...2	CR-M...3	CR-M...4	CR-U...2	CR-U...3
Выходная(ые) цепь(и) - релейные контакты)	11-12/14	11-12/14 21-22/24	11-12/14 21-22/24	11-12/14 21-22/24 31-32/34	11-12/14 21-22/24 31-32/34 41-42/44	11-12/14 31-32/34	11-12/14 31-32/34 31-32/34
Кол-во контактов	1 п. к.	2 п. к.	2 п. к.	3 п. к.	4 п. к.	2 п. к.	3 п. к.
Материал контакта	AgNi		AgNi	AgNi	AgNi AgNi/Au 5 μm	AgNi	
Ном. напряжение согл. VDE 0110, IEC 60947-1	250 В		250 В			250 В	
Мин. напряжение переключения	5 В		5 В			5 В	
Мин. напряжение переключения	DC	300 В DC		250 В DC			250 В DC
	AC	400 В AC		250 В AC			250 В AC
Мин. ток переключения	5 mA		5 mA			5 mA	
Ном. ток	16 А	8 А	12 А	10 А	6 А	10 А	
Ном. рабочий ток согласно IEC 60947-5-1	AC-12 (резист.) 230 В	16 А	8 А	12 А	10 А	6 А	10 А
	AC-15 (индукт.) 230 В	6 А	3 А	5 А	5 А	4 А	5 А (н.о.) / 3 А (н.з.)
	DC-12 (резист.) 24 В	16 А	8 А	12 А	10 А	6 А	10 А
	DC-13 (индукт.) 24 В	2 А	2 А	8 А	8 А	6 А	2 А
Мин. мощность переключения	0.3 Вт		0.3 Вт (AgNi), 0.1 Вт (AgNi/Au)			0.3 Вт	
Макс. мощность переключения AC-1	4000 ВА	2000 ВА	3000 ВА	2500 ВА	1500 ВА	2500 ВА	
Сопротивление контакта	≤ 100 мОм		≤ 100 мОм			≤ 100 мОм	
Макс. коммутац. способность ном. нагр. AC-1 без нагрузки	600 циклов перекл./ч		1200 циклов перекл./ч			1200 циклов перекл./ч	
	72000 циклов перекл./ч		18000 циклов перекл./ч			12000 циклов перекл./ч	
Макс. срок службы	механический > 3 × 10 <sup>7</sup> циклов перекл.		> 2 × 10 <sup>7</sup> циклов перекл.			> 2 × 10 <sup>7</sup> циклов перекл.	
	электрический AC-1 (резист.) > 10 <sup>5</sup> циклов перекл. (16 А, 250 В)   (8 А, 250 В)		> 10 <sup>5</sup> циклов перекл. (12 А, 250 В)   (10 А, 250 В)   (6 А, 250 В)			> 10 <sup>5</sup> циклов перекл. (10 А, 250 В)	
	cos φ см. кривую пред. нагрузки		см. кривую пред. нагрузки			см. кривую пред. нагрузки	
Время реакции	тип. 7 мс		тип. 13/10 мс			тип. 18 мс (DC), 12 мс (AC)	
Время отпускания	тип. 3 мс		тип. 3/8 мс			тип. 7 мс (DC), 10 мс (AC)	
<b>Параметры изоляции</b>							
Ном. напряжение по изоляции	400 В AC		250 В AC			250 В AC	
Класс изоляции	C250/B400		C250/B250			C250	
Напряжение по изоляции между катушкой и конт.	5 кВ AC		2.5 кВ AC			2.5 кВ AC	
	1 кВ AC		1.5 кВ AC			1.5 кВ AC	
	- / 2.5 кВ AC		2.5 кВ AC / 2 кВ AC			2 кВ AC	
Расстояние/ длина пути утечки между катушкой и конт.	M 10 мм / M 10 мм		M 4 мм / M 3.2 мм			M 3 мм / M 4.2 мм	
<b>Общие параметры</b>							
Размеры (Д x Ш x В)	29 x 12..7 x 15.7 мм		27.5 x 21.2 x 35.6 мм			35 x 35 x 54.4 мм	
Вес	14 г		35 г			83 г	
Монтажное положение	любое		любое			любое	
Степень защиты	IP 67		IP 40			IP 40	
Диапазон температур	рабочей	DC	-40 °C ... +85 °C		-40 °C ... +70 °C		-40 °C ... +70 °C
		AC	-40 °C ... +70 °C		-40 °C ... +55 °C		-40 °C ... +55 °C
	хранения	-40 °C ... +85 °C		-40 °C ... +85 °C		-40 °C ... +85 °C	
Подсоединение	розеткой		розеткой			розеткой	
Монтаж	на розетке (см. Комплект.)		на розетке (см. Комплект.)			on Розетка (см. Комплектующие)	
Сопротивление вибрации н.о., н.з.	10 г / 5 г		10 г / 5 г			10 г	
Ударопрочность 10-150 Гц	30 г	20 г	5 г			5 г	
<b>Стандарты</b>							
Производственный стандарт	EN 60810-1, EN 60255-23 IEC 60664-1		EN 60810-1, EN 60255-23 IEC 61810-7			DIN IEC 255-1-00 EN 60255-1-00	
Директива по низкому напряжению	73/23/EEC		73/23/EEC			73/23/EEC	
<b>Стандарты / Маркировка</b>							
Стандарты	RU (UL), CSA, VDE, ГОСТ		RU (UL), CSA, VDE, ГОСТ Серт. типа Loyd (только для версии с 4 перекл. кнт.)			RU (UL), CSA, VDE, ГОСТ Серт. типа Loyd	
Маркировка	CE		CE			CE	

# Реле управления CR-P, CR-M и CR-U Рсв-, мини- и универсальные реле Кривые предельных нагрузок

## Максимальная мощность переключения при резистивной нагрузке DC

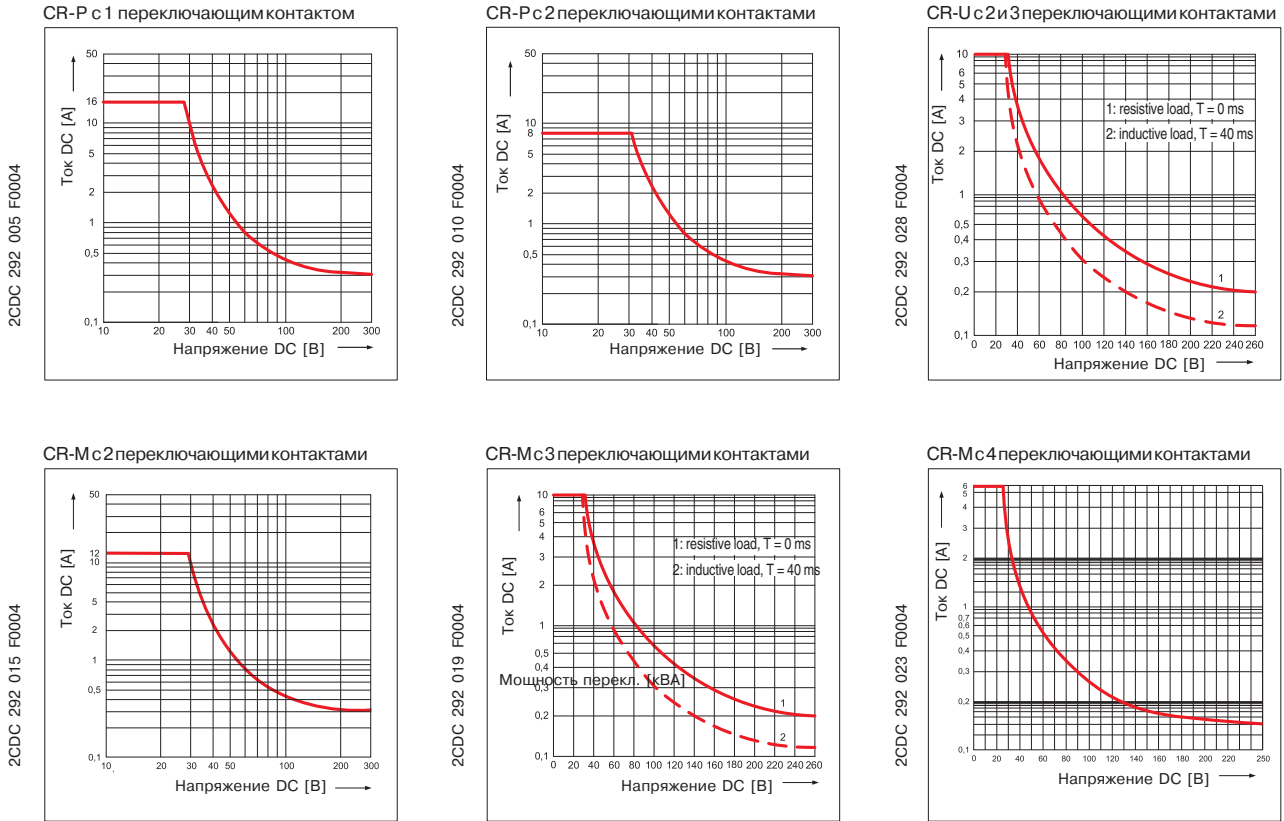

## Электрический срок службы при резистивной нагрузке AC

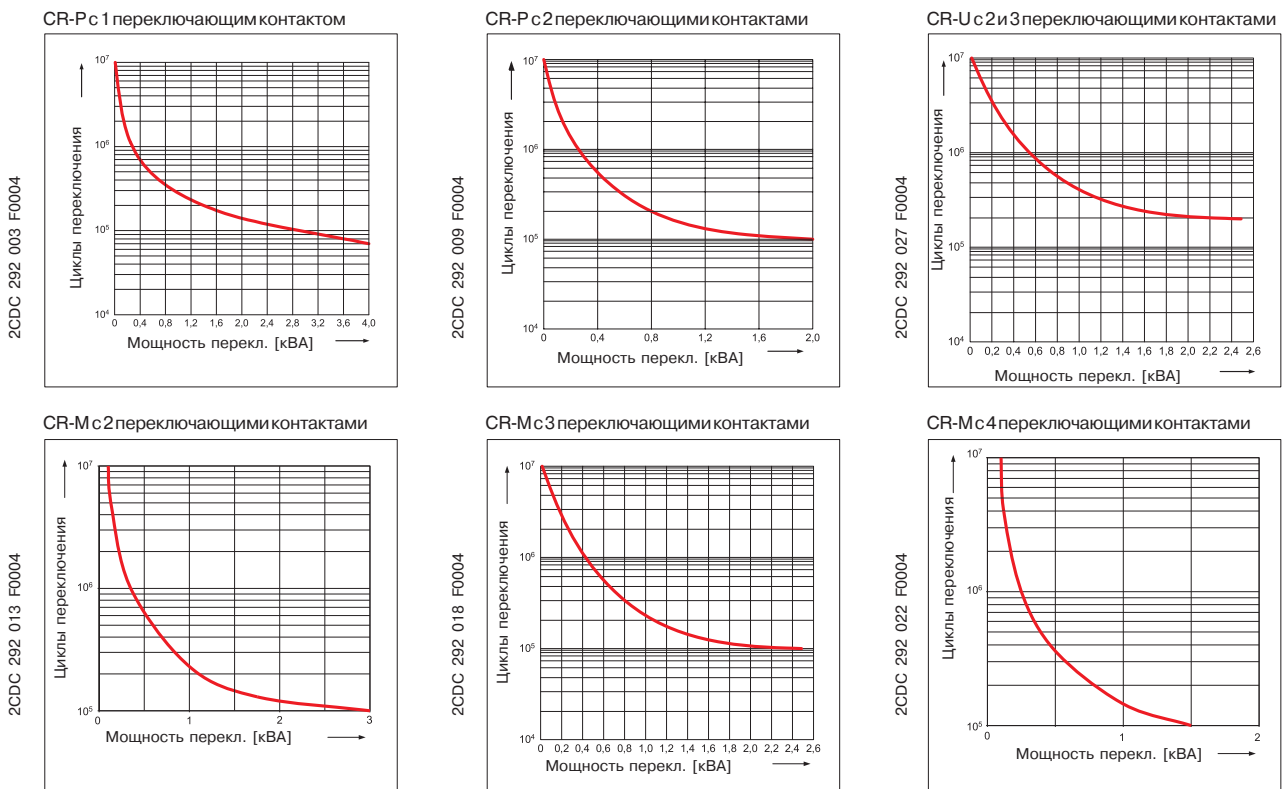

# Реле управления CR-P, CR-M и CR-U Рсб-, мини - и универсальные реле Положение соединительных клемм, габаритные чертежи

## Положение соединительных клемм

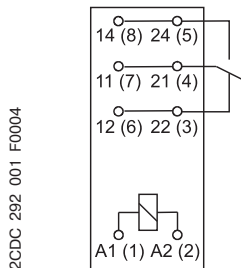

CR-P с 1 переключающим контактом

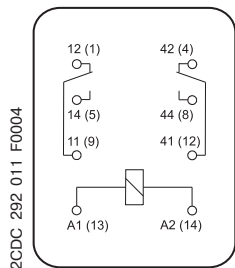

CR-M с 2 переключающими контактами

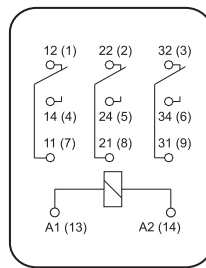

CR-M с 3 переключающими контактами

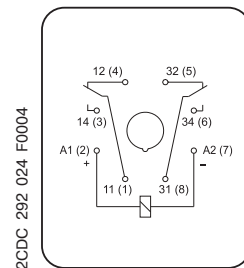

CR-U с 2 переключающими контактами

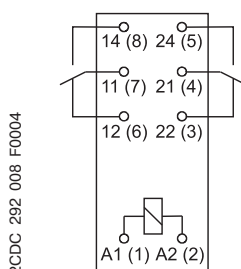

CR-P с 2 переключающими контактами

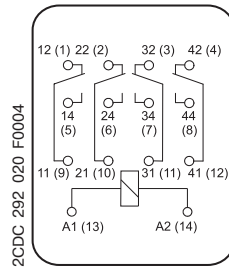

CR-M с 4 переключающими контактами

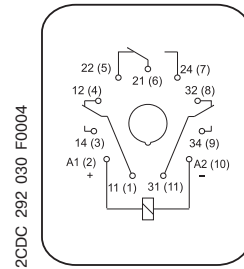

CR-U с 3 переключающими контактами

## Размеры указаны в мм

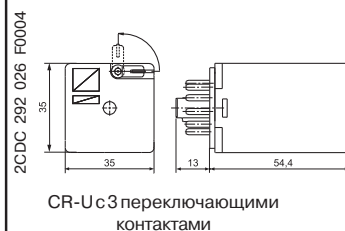
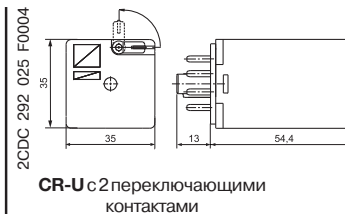
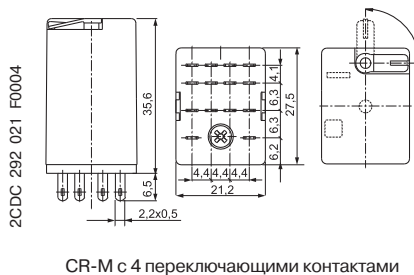
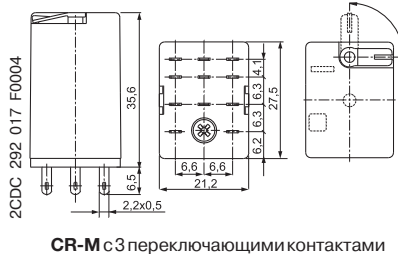
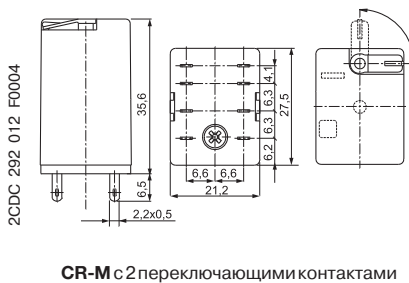
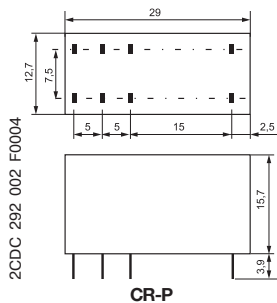

# Реле управления CR-P, CR-M и CR-U Pcb-, мини - и универсальные реле Габаритные чертежи, розетка

Размеры указаны в мм

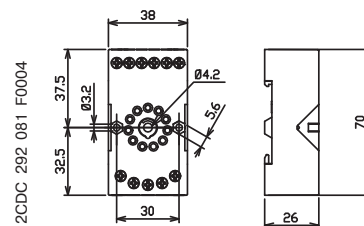
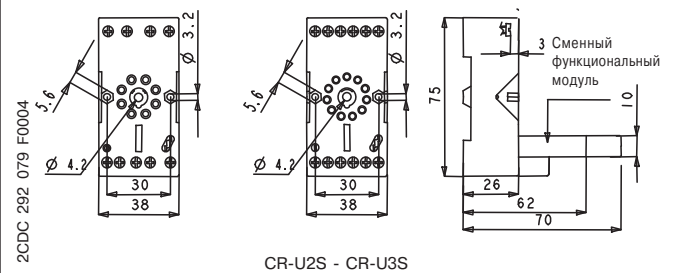
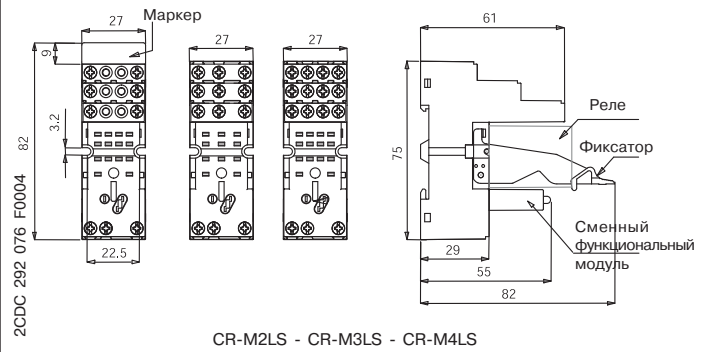
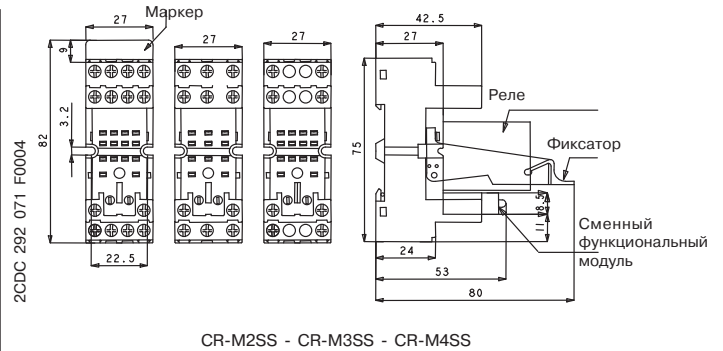
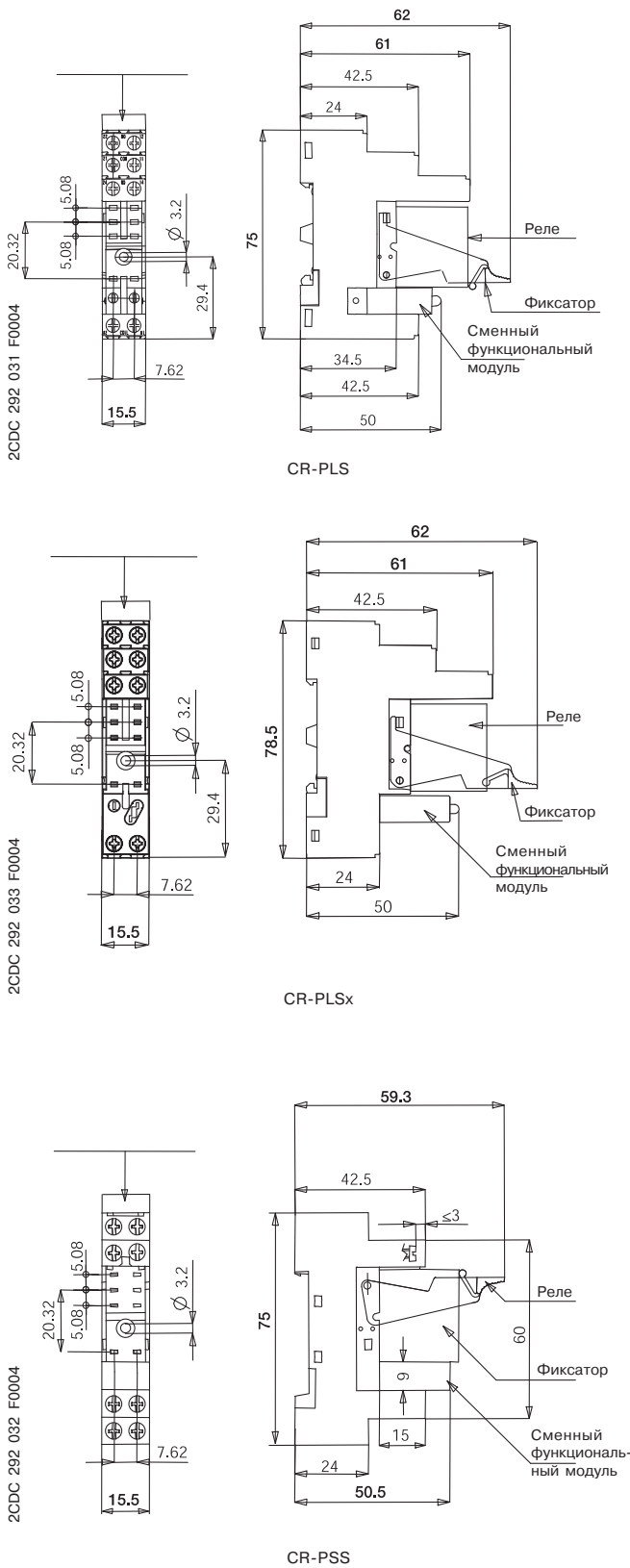

6