

Разъем гнездо PBL-2x40 [PBD1,27x80] шаг 1,27x1,27мм 80Р контактов, на плату

Артикул Q-2127

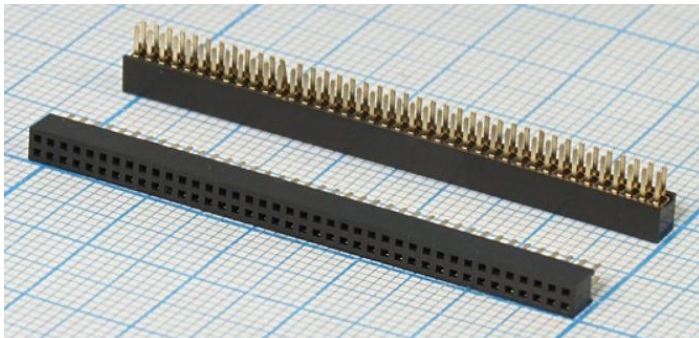

Характеристики

- Тип разъёма: F гнездо
- Количество контактов: 40шт (2ряда по20шт) с шагом 1,27мм
- Расстояние между рядами: 1.27мм
- Номинальный ток: 1А
- Сопротивление контактов: менее 30мОм при IDC=100мА
- Сопротивление изоляции: более 1000МОм при Uисп.dc=500В
- Диэлектрическая прочность: 500ВАС 50Гц в течении 1мин
- Способ монтажа: в отверстия платы
- Материал корпуса: GF - Nylon-6T (UL94V-0)
- Диапазон рабочих температур: -55 ...+105⁰С

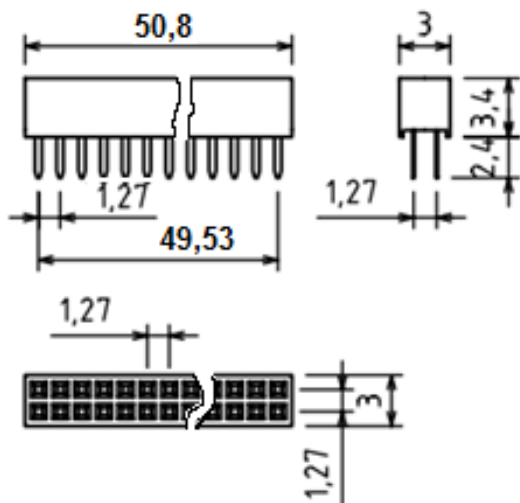

Внимание! Описание товара носит информационный характер и может отличаться от описания, представленного в технической документации производителя. Убедительно просим Вас при покупке проверять наличие желаемых функций и характеристик.

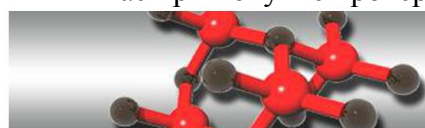

Сеть магазинов

КВАРЦ

Радиодетали и электронные компоненты

107023, Москва, ул. Буженинова, д. 16
телефон: +7(495)963-6120
факс: +7(495)963-4994
e-mail: quartz1@quartz1.ru

111123, Москва, шоссе Энтузиастов, д. 31
телефон: +7(495)788-8899 *многоканальный*
e-mail: mgz@quartz1.ru
<http://www.quartz1.com>

Ответная часть

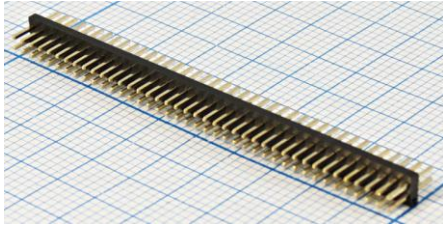

Q-10022

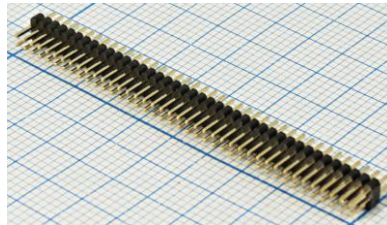

Q-10024

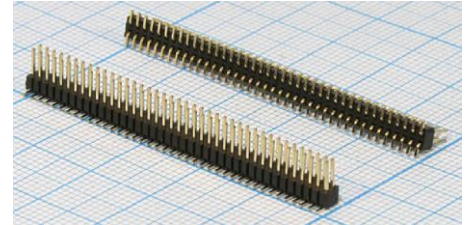

Q-9767

Внимание! Описание товара носит информационный характер и может отличаться от описания, представленного в технической документации производителя. Убедительно просим Вас при покупке проверять наличие желаемых функций и характеристик.

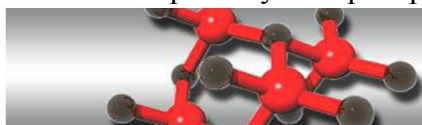

Сеть магазинов

КВАРЦ

Радиодетали и электронные компоненты

107023, Москва, ул. Буженинова, д. 16
телефон: +7(495)963-6120
факс: +7(495)963-4994
e-mail: quartz1@quartz1.ru

111123, Москва, шоссе Энтузиастов, д. 31
телефон: +7(495)788-8899 *многоканальный*
e-mail: mgz@quartz1.ru
<http://www.quartz1.com>