

Ujin

Диммер электрический **Ujin Lume**

UL-WB



РУКОВОДСТВО ПО ЭКСПЛУАТАЦИИ
Редакция 5.0

Благодарим за то, что выбрали Ujin.

Мы создаем умные устройства, чтобы Вы почувствовали новый уровень комфорта, безопасности и технологичности своего дома.

Руководство поможет установить и подключить устройство, настроить работу в мобильном приложении.

Команда Ujin

Содержание

Расшифровка артикула	5
----------------------	---

Описание и работа устройства

1 Назначение	6
2 Внешний вид устройства	7
3 Комплектация	7

Монтаж

1 Условия эксплуатации	8
2 Способ монтажа	9
3 Схема устройства	10
4 Схема подключения	11
5 Порядок монтажа	13

Настройка и управление

1 Функции кнопок	14
2 Индикация	16
3 Управление освещением из нескольких точек помещения	17
4 Установка мобильного приложения	18
5 Добавление в приложение	18
6 Голосовое управление	20
7 Управление совместимыми устройствами	20

Техническая информация

1	Характеристики	22
2	Меры безопасности	25
3	Решение возможных проблем	25
4	Техническое обслуживание	26
5	Хранение и транспортировка	26
6	Гарантийные обязательства	27
7	Утилизация	28
8	Сертификация	28

Расшифровка артикула

UL-WB

ТИПЫ СВЯЗИ

 Bluetooth

 Wi-Fi

ВНЕШНИЙ ВИД

Lume тип устройства

Ujin тип корпуса

Артикул соответствует модели
«Диммер электрический UJIN WiFi ZO»

Описание и работа устройства

1. Назначение

Диммер электрический Ujin Lume предназначен для управления освещением и его яркостью.

Функции и возможности устройства:

Управление освещением и его яркостью

Диммер позволяет изменять яркость освещения при подключении диммируемых ламп. С иными источниками света, подходящими по характеристикам, диммер работает в режиме выключателя.

Варианты управления устройством:

- с помощью сенсорных кнопок устройства;
- с помощью мобильного приложения;
- автоматически по заданным сценариям;
- с помощью дополнительных выключателей и переключателей;
- с помощью сенсорной панели Ujin Touch;
- с помощью голосовых ассистентов.

✓ Управление совместимыми устройствами сторонних брендов.

Диммер позволяет управлять совместимыми устройствами, бытовой техникой и подключать датчики и приборы сторонних брендов по Bluetooth.

2. Внешний вид

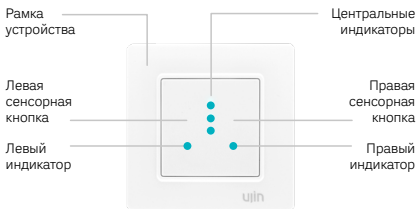

3. Комплектация



Диммер электрический Ujin Lume UL-WB
Краткое руководство по эксплуатации

1





1

1. Условия эксплуатации

Рабочие показатели устройства

- | | | |
|---|---------------------|--|
|  | Температура | от +5 до +60 °C |
|  | Влажность воздуха | от 5 до 85 % при 25 °C
без конденсата |
|  | Средний срок службы | 5 лет |

Внимание! Не допускается установка устройства:

-  вне помещений / на улице;
-  в местах, где температура или влажность выходит за пределы рабочих показателей устройства;
-  при возможности попадания жидкости внутрь корпуса;
-  в агрессивных средах, вызывающих коррозию;
-  во взрывопожароопасных помещениях.

- i** По способу защиты от поражения электрическим током устройство выполнено по классу II в соответствии с ГОСТ 12.2.007-75.

Конструктивное исполнение устройства позволяет производить все подключения без вскрытия корпуса.

2. Способ монтажа

Диммер монтируется в стандартный подрозетник диаметром 68 мм и глубиной от 45 мм. Для удобства монтажа рекомендуется использовать более глубокие подрозетники.



Устройство работает от электросети 220 В 50 Гц и для связи использует канал передачи данных Wi-Fi 2,4 ГГц.

3. Схема устройства



- 1 L — клемма питания устройства. Фаза.
- 2 N — клемма питания устройства. Нейтраль.
- 3 N — клемма подключения нагрузки. Нейтраль.
- 4 L2 — клемма подключения нагрузки. Второй канал.
- 5 L1 — клемма подключения нагрузки. Первый канал.
- 6 Клемма подключения выключателя. Общий контакт.
- 7 Клемма подключения выключателя. Второй канал.
- 8 Клемма подключения выключателя. Первый канал.

4. Схема подключения

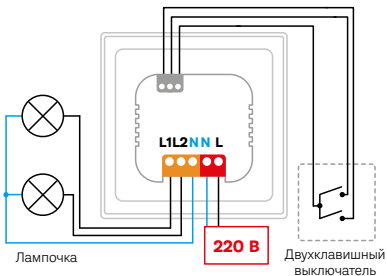
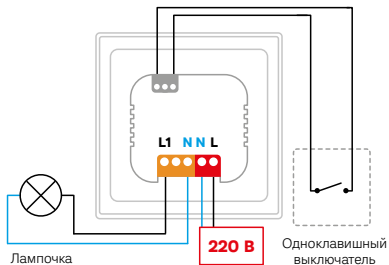

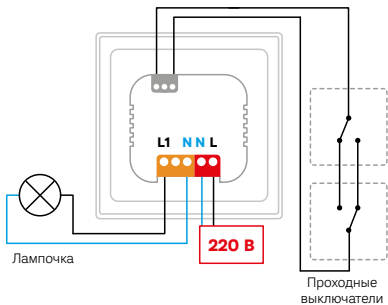

-  Сечение проводов должно быть рассчитано в соответствии с мощностью подключаемой нагрузки.

5. Порядок монтажа

Приступать к монтажу следует только после внимательного изучения инструкции. Некорректное подключение приводит к неисправности диммера и подключенных к нему устройств.

Шаг 1 Подключите к клеммам питания выводы от обесточенного источника питания.

Шаг 2 Подключите источник освещения.

Провода затягиваются в клеммах при помощи отвертки с размером шлица не более 3 мм. Затяните клемму с усилием не более 0,4 Н·м.

Шаг 3 При необходимости подключите дополнительный проводной выключатель.

Шаг 4 Включите питание.

Шаг 5 При успешном включении диммер издает звуковой сигнал, центральные индикаторы мигают красным светом. Устройство готово к подключению в мобильном приложении.

При возникновении других индикаций сбросьте настройки Wi-Fi или перезагрузите устройство (отключите электропитание на 10 секунд, а затем снова включите).

Настройка и управление

1. Функции кнопок

**Включение /
выключение
первого канала**

Касание левой
сенсорной
кнопки

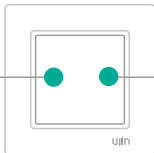

**Включение /
выключение
второго канала**

Касание правой
сенсорной
кнопки

**Изменение
яркости
первого канала**

Длительное
нажатие левой
сенсорной кнопки

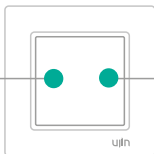

**Изменение
яркости
второго канала**

Длительное
нажатие правой
сенсорной кнопки



Управлять уровнем яркости возможно, если в мобильном приложении включена функция диммирования.

Сброс настроек

Удержание левой кнопки в течение 20 секунд

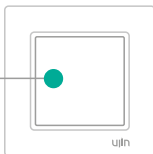

3 раза мигает красным светом

Перезагрузка

Удержание левой кнопки в течение 25 секунд

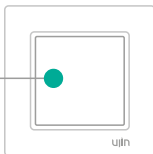

4 раза мигает красным светом

2. Индикация



Включение устройства

Устройство издает звуковой сигнал.



Ожидание настроек сети

Центральные индикаторы мигают красным светом.



Подключение к Wi-Fi сети

с использованием сохраненных настроек

Центральные индикаторы мигают зеленым светом.



Отклик на нажатие

Устройство издает звуковой сигнал, центральные индикаторы однократно мигают зеленым светом.



Включена постоянная индикация устройства

Боковой индикатор светит.

Работа индикаторов настраивается в мобильном приложении.



Обновление прошивки, не отключайте питание!

Центральные индикаторы постоянно светят красным.

3. Управление освещением из нескольких точек помещения

Предусмотрены следующие варианты управления освещением:

Проводное подключение к диммеру дополнительных выключателей, переключателей и выключателей без фиксации.

Подробные схемы проводного подключения в пункте 2.4.

При использовании нефиксируемого выключателя в качестве внешнего управляющего устройства сохраняется функция диммирования с кнопки: долгое нажатие позволяет изменять яркость освещения. При кратковременном нажатии выключатель будет работать в режиме «включение/выключение».

Тип используемого выключателя необходимо выбрать в мобильном приложении.

Управление диммером с помощью сенсорной панели Ujin Touch

Подробно об этом способе управления читайте на сайте <https://ujin.tech/ujin-touch>

4. Установка мобильного приложения



Для управления устройством со смартфона установите мобильное приложение Ujin.

 App Store

 Google play

5. Добавление в приложение

После подачи питания диммер ожидает настройки для подключения к сети Wi-Fi в течение 10 минут. Добавление в мобильное приложение возможно двумя способами.

1 способ

В мобильном приложении выберите пункт меню **«Добавить устройство»**. Выполните необходимые действия, следуя подсказкам в приложении. Если диммер включен, но не отображается в приложении, перезагрузите его с помощью кнопки или отключите электропитание на 10 секунд, а затем снова включите.

2 способ

- 1 Из списка сетей Wi-Fi выберите Ujin и подключитесь к ней (пример названия сети: UJIN-ZDM-12345678, где ZDM — тип устройства, 12345678 — серийный номер).
- 2 Зайдите в браузер и введите IP адрес 192.168.4.1 или ujin.local.
- 3 На открывшейся странице выберите сеть, к которой хотите подключить устройство.
- 4 Дождитесь, пока диммер подключится к выбранной сети Wi-Fi.
- 5 Подключитесь к той же сети Wi-Fi.
- 6 В мобильном приложении выберите пункт меню **«Добавить устройство»**.

Если сеть Wi-Fi не отображается, то перезагрузите диммер с помощью кнопки или отключите электропитание на 10 секунд, а затем снова включите.



Примечание

Если источник освещения не поддерживает диммирование, выключите эту функцию в приложении. Иначе устройство выйдет из строя.

6. Голосовое управление

Для активации голосового управления устройством необходимо связать аккаунты голосового ассистента и умного дома Ujip. Выполните необходимые действия, следуя подсказкам в приложении голосового ассистента.

7. Управление совместимыми устройствами

✦ Bluetooth-устройства

Для управления совместимыми устройствами (не более 5) через Bluetooth-модуль необходимо осуществить их сопряжение с диммером:

- 1 Включите в мобильном приложении поиск нового Bluetooth-устройства («Добавить устройство — Bluetooth-устройства»).
- 2 Выберите устройство из списка доступных.
- 3 Подтвердите сопряжение на подключаемом устройстве согласно инструкции. После успешного сопряжения в мобильном приложении появится карточка добавленного Bluetooth-устройства.

i Примечание

Для обеспечения стабильной связи добавляемое устройство должно находиться не более чем в 10 метрах от диммера в прямой видимости без преград. При наличии стен и / или отражающих поверхностей расстояние действия сигнала сокращается.

Список совместимых устройств:

<https://ujin.tech/supported>

1. Характеристики

Питание

Напряжение	110–240 В 50 Гц
Мощность	не более 3 Вт
Разъем	винтовой клеммник
Сечение провода	не более 2,5 мм ²

Связь

Тип канала	беспроводной, Wi-Fi 2,4 ГГц
Антенна беспроводного канала	встроенная
Прикладной протокол управления	«Cloud Secure Socket» свидетельство №2019660957, шифрование AES128, с динамическими ключами
Мощность радиопередатчика	не более +19,5 дБм (89,12 мВт) для 802,11b и не более +16 дБм (39,81 мВт) для 802,11n

Управление

Количество каналов управления	2
Максимальная мощность каждого канала	200 Вт



В устройстве предусмотрена тепловая защита. При нагреве диммера свыше 80 °С канал отключается!

Допускается ток утечки в выключенном состоянии каждого канала до 5 мкА.

Встроенные функциональные блоки

Встроенные приемопередатчики для внешних устройств	Bluetooth-модуль (BLE v4.2)
--	-----------------------------

Подключение внешних выключателей

Разъем	пружинный клеммник
Сечение провода	не более 0,75 мм ²

Конструкция

Габаритные размеры Д×Ш×В	86×86×36 мм
Масса нетто	200 г

Материал корпуса	пластик
Степень защиты корпуса	IP30



Для более точного измерения температуры, влажности и качества воздуха в течение 24 часов после подключения устройства происходит автоматическая калибровка датчиков.

2. Меры безопасности

Монтажные работы и техническое обслуживание устройства должны производиться в соответствии с действующими правилами эксплуатации электроустановок.

Любые подключения к устройству и манипуляции с кабелями должны производиться при отключенном питании.

3. Решение возможных проблем

Если устройство работает некорректно:

- ✓ Убедитесь в наличии подключения к Wi-Fi сети.
- ✓ Убедитесь в исправности управляемого устройства.
- ✓ Проверьте настройки в мобильном приложении.
- ✓ Отключите питание диммера на 10 секунд, а затем снова включите.
- ✓ Убедитесь, что все кабели подключений устройства целы и надежно закреплены.
- ✓ Обратитесь в техподдержку Ujin по телефону: 8 (800) 775-05-19, доб. 3.



4. Техническое обслуживание

Рекомендуется проводить технический осмотр устройства и его подключений не реже 1 раза в год. В ходе осмотра необходимо проверить надежность крепления и целостность соединительных кабелей.

Также рекомендуется осмотреть устройство на наличие видимых дефектов корпуса и клемм, оценить штатную работу индикации, убедиться в отсутствии перегрева.

5. Хранение и транспортировка

Условия хранения

-  Температура воздуха от -10°C до $+60^{\circ}\text{C}$
-  Относительная влажность воздуха не более 80 %
-  При содержании в воздухе пыли, масла, влаги и агрессивных примесей, не превышающих норм, установленных в ГОСТ 12.1.005-88.

Транспортировка устройства

Перевозка устройства должна осуществляться в упаковке изготовителя любым видом закрытого транспорта. Необходимо обеспечить защиту устройства от механических воздействий, толчков и ударов.

После транспортировки и хранения при отрицательных температурах необходима выдержка в отапливаемом помещении в течение 24 часов.

6. Гарантийные обязательства

Гарантийный срок составляет 24 месяца со дня покупки при соблюдении потребителем условий и правил транспортировки, хранения, монтажа и эксплуатации.



С условиями
гарантийного обслуживания
можно ознакомиться
[в регламенте на сайте](#)

7. Утилизация

Утилизация устройства производится в специальных учреждениях, указанных правительственными или местными органами власти.

8. Сертификация

Устройство имеет сертификат соответствия ЕАЭС RU C-RU.HB26.V.02625/23 серия RU № 0398431.

**Разработчик
и изготовитель
ООО «ЮНИКОРН»** 614066, Пермский край,
г. Пермь, ш. Космонавтов, 111 д,
офис 200.

info@ujin.tech

ujin.tech

**Техническая
поддержка**

**8 (800) 775-05-19
доб. 3**

ООО «ЮНИКОРН» | г. Пермь, 2023 г.

© «Ujin»

Устройство разработано и произведено обществом с ограниченной ответственностью «Юникорн». В соответствии с частью IV Гражданского кодекса РФ, Федеральным законом «О коммерческой тайне» № 98-ФЗ от 29.07.2004 г. устройство является интеллектуальной собственностью и коммерческой тайной ООО «Юникорн» и защищено патентами и свидетельствами, выданными Роспатентом РФ.

Воспроизведение (изготовление, копирование) любыми способами устройства в целом, а также его составляющих (аппаратной и программной частей) может осуществляться только по лицензии ООО «Юникорн».