

РАДИАТОРЫ

СИСТЕМА ОБОЗНАЧЕНИЙ

HS 201 - 30  
1 2 3

1. Радиатор (от англ. Heat Sink)
2. Серия
3. Длина, мм

2.3°С/Вт  
5.07 кг/м

HS 102

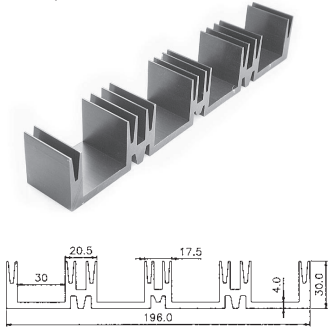

3.1°С/Вт  
1.32 кг/м

HS 104

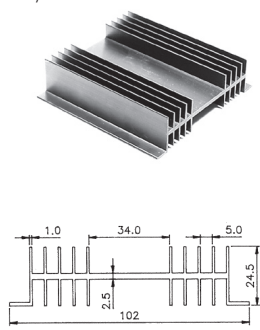

13.0°С/Вт  
0.39 кг/м

HS 107

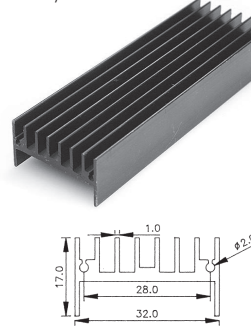

5.0°С/Вт  
4.03 кг/м

HS 110

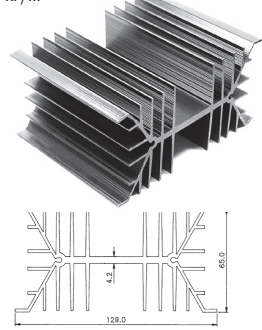

5.8°С/Вт  
1.32 кг/м

HS 113

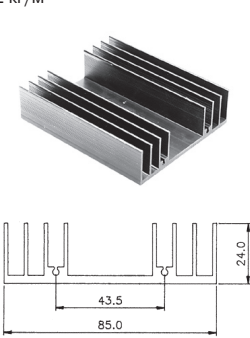

1.9°С/Вт  
3.3 кг/м

HS 114

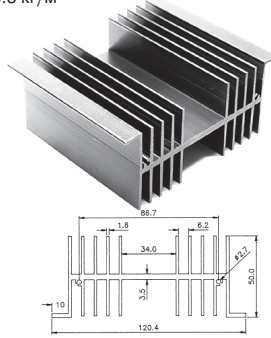

4.0°С/Вт  
2.51 кг/м

HS 115

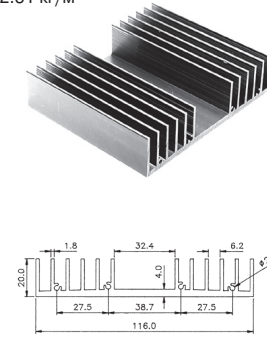

7.1°С/Вт  
0.66 кг/м

HS 117

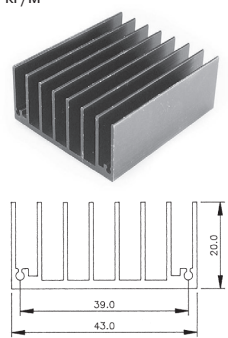

HS 118

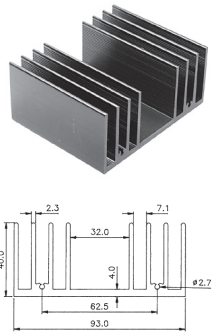

HS 132

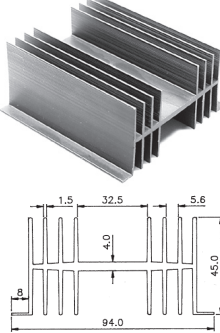

HS 134

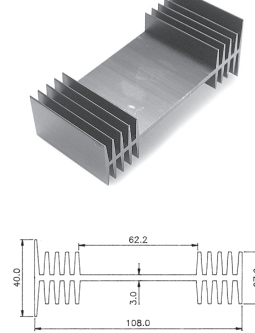

1.7°С/Вт  
2.6 кг/м

HS 135

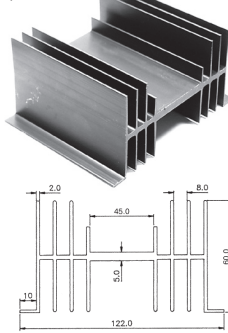

7.9°С/Вт  
2.64 кг/м

HS 136

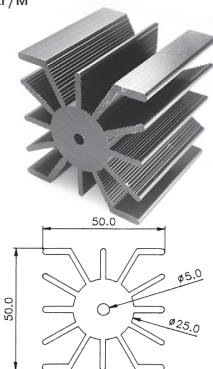

2.5°С/Вт  
1.91 кг/м

HS 143

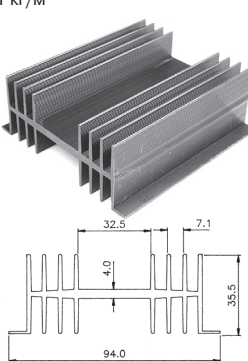

2.3°С/Вт  
1.7 кг/м

HS 144

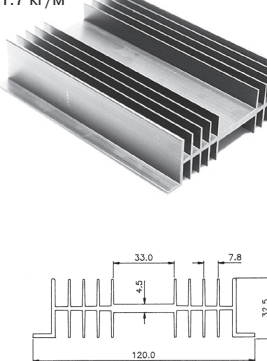

5.3°С/Вт  
2.06 кг/м

HS 145

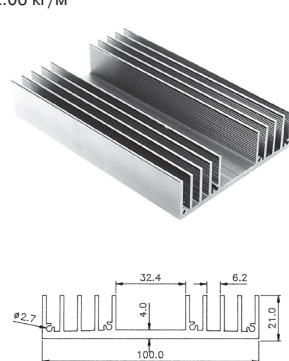

## РАДИАТОРЫ

11.2°C/Вт  
1.36 кг/м

HS 148-xx\*

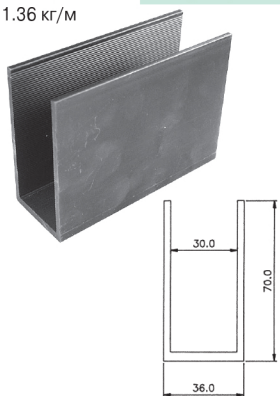
6.1°C/Вт  
1.1 кг/м

HS 151-xx\*

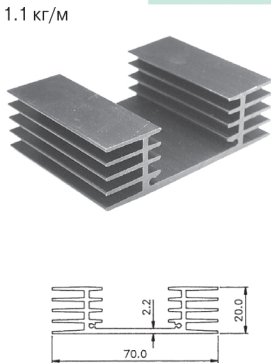
2.1°C/Вт  
12.05 кг/м

HS 153-xx\*

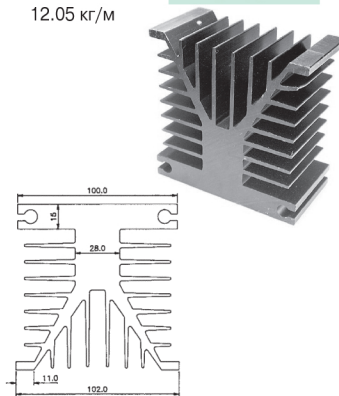
2.7°C/Вт  
9.44 кг/м

HS 155-xx\*

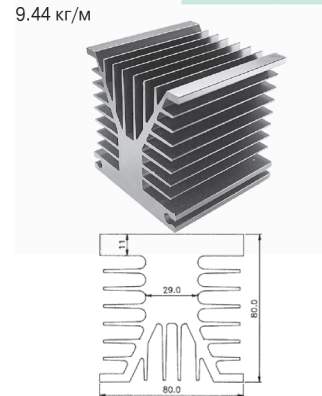
5.9°C/Вт  
2.29 кг/м

HS 156-xx\*

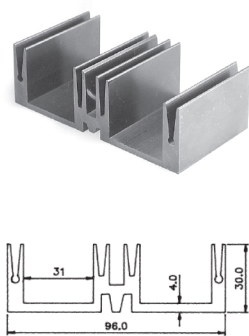
3.1°C/Вт  
2.54 кг/м

HS 172

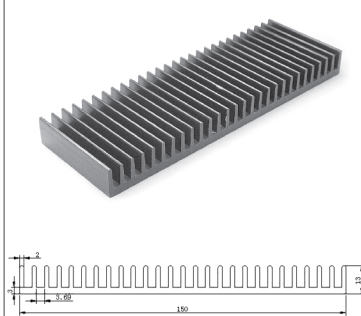
2.9°C/Вт  
4.9 кг/м

HS 178

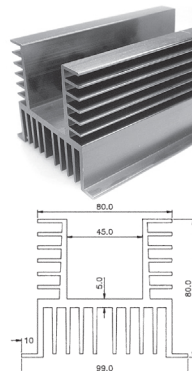
6.8°C/Вт  
1.15 кг/м

HS 183

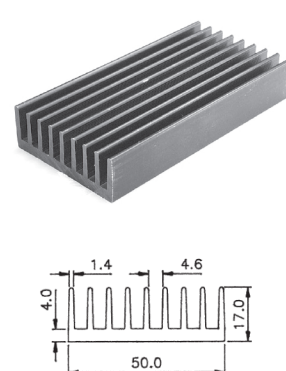
5.1°C/Вт  
1.49 кг/м

HS 184

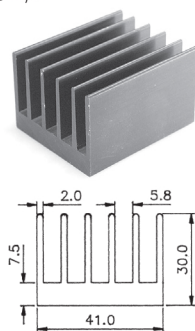
6.2°C/Вт  
1.13 кг/м

HS 185

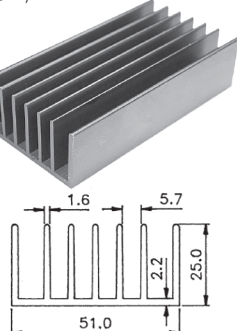
19.0°C/Вт  
0.31 кг/м

HS 201

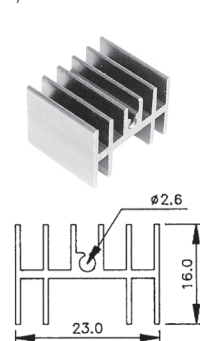
21.0°C/Вт  
0.31 кг/м

HS 202

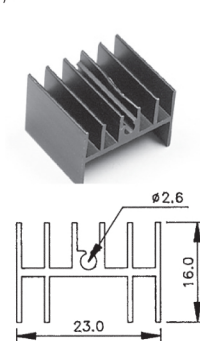
20.0°C/Вт  
0.22 кг/м

HS 203

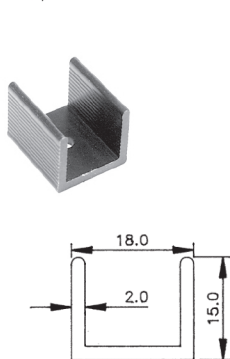
13.9°C/Вт  
0.41 кг/м

HS 205

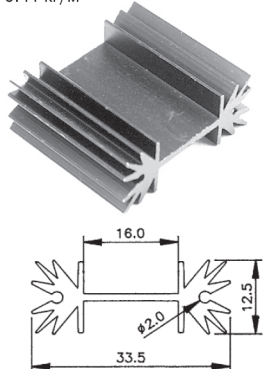
13.0°C/Вт  
0.45 кг/м

HS 207

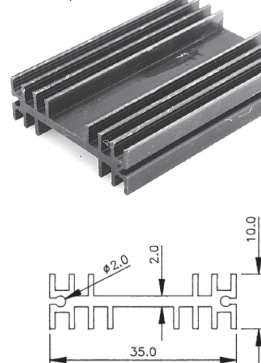
7.5°C/Вт  
0.84 кг/м

HS 211

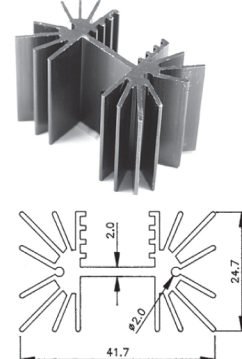

Примечание: -xx\* - длина в мм.

## РАДИАТОРЫ

KG-222

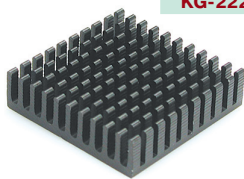

KG-247-15

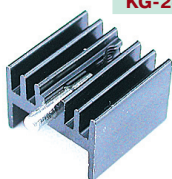

KG-288-12

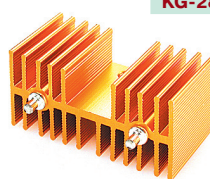

KG-288-15

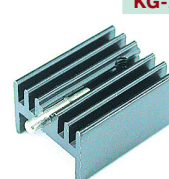

KG-300-1



KG-331

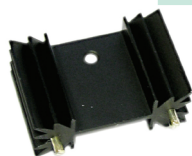

KG-365

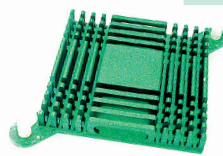

KG-370

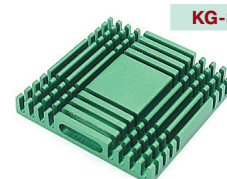

KG-487-02



KG-487-17

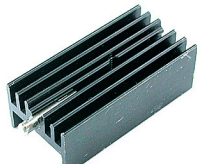

KG-436-02

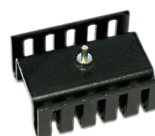

KG-103-49

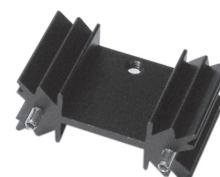

## Фирменный салон

Платан открыл фирменный салон продаж «Приборы и Инструменты» (ст. метро «Новослободская»), где представлены лучшие товары из программы поставок.

В салоне у вас есть уникальная возможность выбрать и купить товар, оценив его внешние эргономические и эксплуатационные параметры.

**Звоните, пишите и заходите!**

Наши менеджеры всегда рады Вам помочь:

Москва, м. «Новослободская»,  
1-й Щемилковский пер., д.17/19

**(495) 741-34-44**

E-mail: [magazin@platan.ru](mailto:magazin@platan.ru)

## «Приборы и Инструменты»

