



ООО «МГК «Световые Технологии»

Светильник ARCTIC STANDARD

ПАСПОРТ

1. Назначение

- 1.1. Светильник на полупроводниковых источниках света (светодиодах), предназначен для освещения помещений с повышенной влажностью и рассчитан для работы в сети постоянного/переменного тока 176-264 В, 0/50-60 Гц ($\pm 0,4$ Гц). Пусковой ток светильника 35 А, время импульса 3 мкс. Рекомендуемое количество светильников на один автомат С16А – не более 28 шт. Качество электроэнергии должно соответствовать ГОСТ 32144-2013.
- 1.2. Светильник соответствует требованиям безопасности ТР ТС 004/2011 «О безопасности низковольтного оборудования», ТР ТС 020/2011 «Электромагнитная совместимость технических средств».
- 1.3. Светильник выпускается в исполнении УХЛ2* по ГОСТ 15150-69, нижнее рабочее значение температуры окружающего воздуха -40°С, 0°С - для модификаций с аварийным блоком.
- 1.4. Светильник соответствует степени защиты IP65 по ГОСТ 14254-96.
- 1.5. Светильник соответствует группе механического исполнения М2 по ГОСТ 17516.1-90.
- 1.6. Класс защиты от поражения электрическим током – I.

2. Комплект поставки

Светильник, шт.	1
Упаковка, шт.	1
Паспорт, шт.	1
Гермоизолятор, шт.	2
Шайба М6, шт.	2
Шайба резиновая, шт.	2

3. Требования по технике безопасности

- 3.1. Установку, чистку светильника и замену компонент производить только при отключенном питании.
- 3.2. Без рассеивателя светильник не использовать, существует опасность поражения электрическим током.
- 3.3. Светильник может быть непосредственно установлен на потолок из нормально воспламеняемого материала, а также на подвесах.

4. Состав изделия

Светильник состоит из корпуса серого цвета из полимерного материала (полиэстер, усиленный стекловолокном) и рассеивателя из полимерного материала РС, который крепится к корпусу защелками из полиамида (возможна комплектация защелками из нержавеющей стали под заказ). В корпус вщелкивается металлическая панель, на которой смонтированы светодиодные кластеры, драйвер и проводка светильника.

5. Правила эксплуатации и установка

- 5.1. Эксплуатация светильника должна производиться в соответствии с «Правилами технической эксплуатации электроустановок потребителей». Установку, чистку светильника и замену компонентов производить только при отключенном питании. Очистку рассеивателя светильника производить по мере его загрязнения, мягкой тканью, смоченной в мыльном растворе.
- 5.2. Распаковать светильник. Отключить питание в сети. Зачистить сетевые провода (max 2,5 мм2) согласно рисунку.

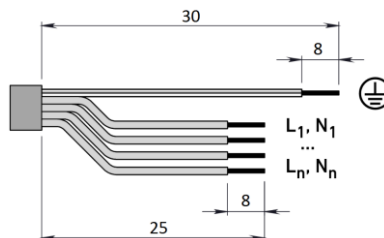

- 5.3. С распакованного светильника вынуть монтажную панель.

ВНИМАНИЕ!!!

Не допускается касание руками и твердыми предметами поверхности светодиодных кластеров во избежание повреждения светодиодов. При подключенном питании, на поверхности светодиодного кластера - опасное для жизни напряжение. Без рассеивателя, не включать!

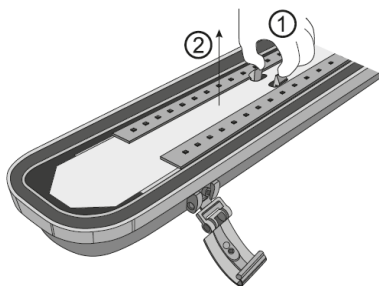

5.3.1. Установка на опорную поверхность. Просверлить установочные отверстия на поверхности потолка и в корпусе светильника на расстоянии L: (на рис. а – шайба резиновая; b – шайба металлическая M6).

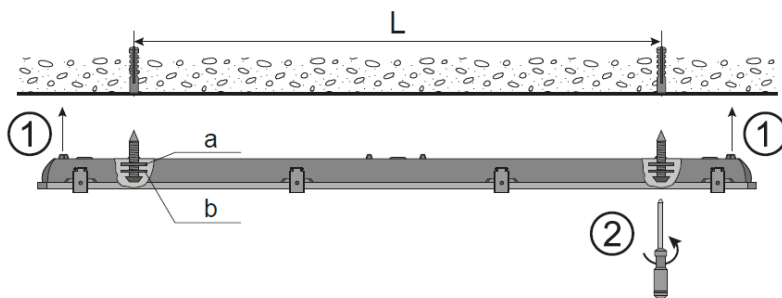

5.4. Ввести сетевые провода в корпус светильника через гермоизолятор, в котором предварительно сделать отверстие, профиль которого должен соответствовать профилю вводимого кабеля, но иметь меньшие габаритные размеры. Гермоизоляторы вставить в уплотняемые отверстия корпуса.

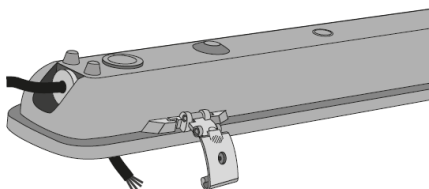

5.5. Подключить сетевой провод к клеммной колодке на монтажной панели в соответствии с указанной полярностью.

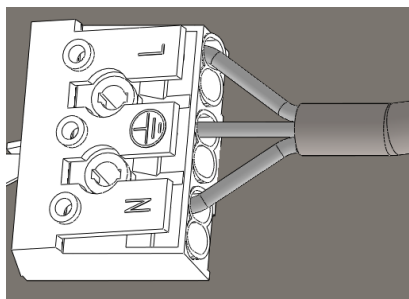

5.6. При использовании блока резервного питания подключение осуществляется следующим образом:

5.6.1 Провода питания подключить к клеммной колодке в соответствии с указанной полярностью на клеммы L, N.

5.6.2 Подключить к контактным зажимам Z, N питающие провода, обеспечивающие непрерывный заряд батареи.

5.7. После первого подключения светильника к сети рекомендуется дождаться полной подзарядки аккумуляторной батареи (24 часа).

5.8. При использовании регулируемого драйвера, управляющие провода подключаются строго с соблюдением полярности, указанной в маркировке (для драйвера DALI полярность безразлична).

5.9. Вщелкнуть монтажную панель в корпус светильника.

5.10. Одеть рассеиватель на корпус светильника и закрепить его защелками.

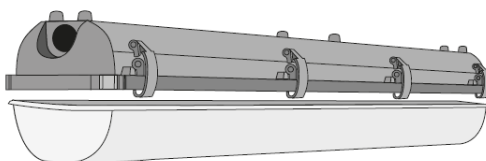

5.11. При монтаже светильников необходимо использовать комплект креплений X5 (в комплект не входит), в случае использования иных установочных элементов, гарантия на светильники не распространяется.

5.12. Для предотвращения отщелкивания пластмассовых защелок под воздействием внешних механических факторов, предусмотрена возможность фиксации защелок (через заранее подготовленные в них отверстия) самонарезающими винтами 3,5x9,5 или 3x10 (в комплект поставки не входят).

**Установку и подключение светильника должен выполнять специалист
–электромонтажник, соответствующей квалификации.**

6. Свидетельство о приемке

Светильник соответствует ТУ 3461-001-44919750-12 и признан годным к эксплуатации.

Дата выпуска _____

Контролер _____

Упаковщик _____

Светильник сертифицирован.

7. Гарантийные обязательства

7.1 Завод-изготовитель обязуется безвозмездно отремонтировать или заменить светильник, вышедший из строя не по вине покупателя в условиях нормальной эксплуатации, в течении гарантийного срока

7.2 Светильник является обслуживаемым прибором. При установке светильника необходимо предусмотреть возможность свободного доступа для его обслуживания или ремонта.

7.3 Завод-изготовитель не несет ответственности и не компенсирует затраты, связанные со строительно-монтажными работами и наймом специальной техники при отсутствии свободного доступа к светильнику для его обслуживания или ремонта

7.4 Гарантийный срок – 36 месяцев с даты поставки светильника.

7.5 Гарантийные обязательства не признаются в отношении оттенков окрашенных поверхностей и пластиковых частей в процессе эксплуатации.

7.6 Гарантийный срок на блоки резервного питания (поставляемые в комплекте с аккумуляторной батареей), а также на компоненты систем управления освещением (поставляемые без светильников), составляет 12 (двенадцать) месяцев с даты поставки.

7.7 Для ламповых светильников гарантийные обязательства не распространяются на лампы и иные источники света (в комплект Товара не входят), а также на стартеры для люминесцентных ламп.

7.8 Световой поток в течении гарантийного срока сохраняется на уровне не ниже 70% от заявляемого номинального светового потока, значение коррелированной цветовой температуры в течении гарантийного срока – согласно приведенным в ГОСТ Р 54350.

7.9 Гарантия сохраняется в течении указанного срока при условии, что сборка, монтаж и эксплуатация светильников производится специально обученным техническим персоналом и в соответствии с паспортом на изделие.

7.10 Срок службы светильников в нормальных климатических условиях при соблюдении правил монтажа и эксплуатации составляет:

8 лет-для светильников, корпус и/или оптическая часть (рассеиватель) которых изготовлены из полимерных материалов.

10 лет- для остальных светильников.

7.11 Производитель оставляет за собой право на внесение изменений в конструкцию изделия улучшающие потребительские свойства. Кроме того, производитель не несет ответственности за возможные опечатки и ошибки, возникшие при печати.

7.12 Хранение и транспортировка.

Светильники должны храниться в закрытых сухих, проветриваемых помещениях при температуре от -25 до +50°C и относительной влажности не более 80%. Не допускать воздействия влаги. Транспортировать в упаковке производителя любым видом транспорта при условии защиты от механических повреждений и непосредственного воздействия атмосферных осадков.

Адрес завода-изготовителя: 390010, г. Рязань, ул. Магистральная, д.11-а.

Телефон бесплатной горячей линии: 8-800-333-23-77.

Дата продажи _____

Штамп магазина

ENG

LLC "Lighting technologies production"

ARCTIC STANDARD lighting fixture

CERTIFICATE

1. Application

1.1. The LED light fixture is designated for illumination of rooms with high humidity and it is designed for work in the alternating-current circuit 176-264 V 50-60 Hz ($\pm 0,4$ Hz) and in the direct current circuit 176-264 V. Luminaire's inrush current 35 A, peak time 3 μ s. Recommended amount of luminaries for single C16A circuit breaker – not more than 28. Electric energy quality must comply with GOST 32144-2013.

1.2. The lighting fixture corresponds to the requirements of technical regulations of the Customs Union 004/2011 "On safety of low voltage equipment", technical regulations of the Customs Union 020/2011 "Electromagnetic capability of technical means".

1.3. The ambient temperature for these lights manufactured in Clm App2* configuration under GOST 15150-69 should not be lower than - 40°C, 0°C - for modifications with the emergency block.

1.4. The lights comply with IP65 degree of protection under GOST 14254-96.

1.5. The light is manufactured in M2 mechanical configuration under GOST 17516.1-90.

1.6. Protection against electric shock: Class – I.

2. Delivery set

Light, pcs	1
Package, pcs	1
Certificate, pcs	1

RUS Данный паспорт доступен для скачивания на сайте www.ltcompany.com в разделе «ПРОДУКЦИЯ»

ENG You are welcome to download the passport in the PRODUCT section on our web-site www.ltcompany.com

KAZ Бұл төлқұжаты сіз www.ltcompany.com сайтынан, «ӨНІМДЕР» бөлімінен жүктеп аласыз

UKR Электронна версія паспорту доступна на сайті www.ltcompany.com в розділі «ПРОДУКЦІЯ»

Sealing gland, pcs	2
M6 washer, pcs	2
Rubber washer, pcs	2

3. Safety

- 3.1. Never install and clean the light or replace its components (the lamp), if power is ON.
- 3.2. Do not use the lamp without diffuser; there is a danger of electric shock.

4. Design

The light includes the grey housing made of polyester reinforced with glass fiber and the diffuser made of PC polymer secured at the housing with latches made of polyamide (stainless steel – optionally). The metal panel inserted in the housing supports LED clusters, the driver and wiring.

5. Installation and operation rules

- 5.1. The luminaire should be used according to «Standard code of customer electrical installations». Installation, cleaning and replacing of the components should be done only with the main power off. Contaminated diffuser should be cleaned with soft cloth and mild detergent.
- 5.2. Switch mains power off. Strip mains cable (max 2.5 mm²) according to figure. Unpack the luminaire.

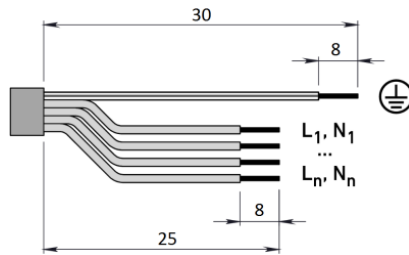

- 5.3. Unpacked luminaire, remove assembly panel.

ATTENTION!!!

Touching LED board surface with hands or solid objects is not allowed in order to avoid LED damage. When powered on, there is hazardous voltage on LED board. Do not turn on without diffuser!

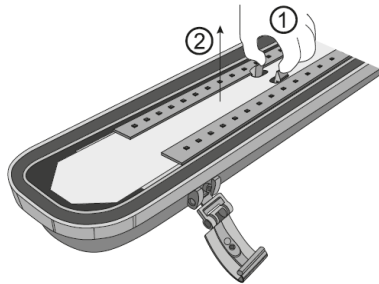

- 5.3.1. Bearing surface installation. Drill the mounting holes in the ceiling and luminaire's body, L – distance between holes: (on fig. a – rubber washer; b - M6 steel washer).

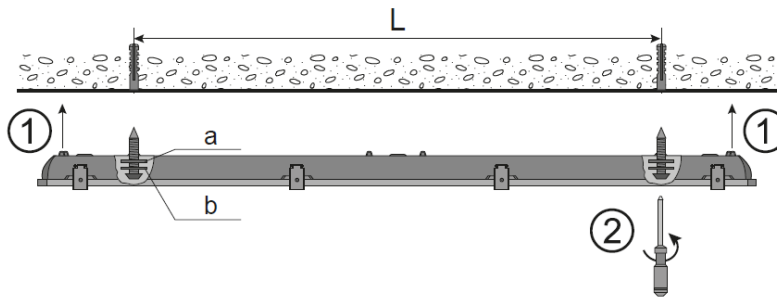

- 5.4. Put mains cable through cable gland, which should have previously made opening with form of mains cable profile and a bit less in size. Place the cable glands in appropriate holes in luminaire's body.

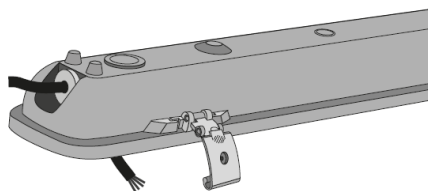

- 5.5. Connect mains cable to terminal block on assembly panel according to polarity shown.

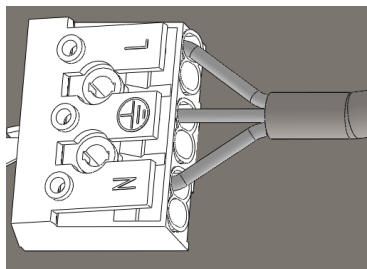

5.6. When using stand-by power supply unit, connection is performed as follows:

5.6.1 Connect the power supply wires to terminals L, N of the terminal block in accordance with the specified polarity.

5.6.2 Connect the power supply wires which provide continuous battery charging to contact clamps 3, N.

5.7. When the luminaire is connected to mains for the first time it is recommended to wait for battery fully charges (24 hours).

5.8. When regulated control gear is used control wires connection polarity must follow label markings (in case of DALI control gear polarity doesn't matter).

5.9. Click the assembly panel into luminaire's body.

5.10. Replace the diffuser on luminaire's body and fix it with the snap locks.

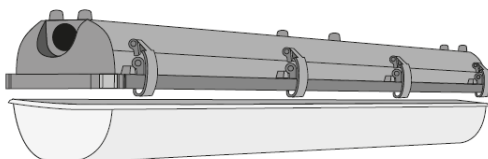

5.11. Luminaires installation should be done with X5 mounting hardware kit (doesn't included). Using of other mounting hardware will void the warranty.

5.12. To secure plastic snap locks from accidental release under external mechanical impact it is possible to lock them through pre-made holes with self-tapping screws 3,5x9,5 or 3x10 (not included in the package).

**Luminaire installation and connection should be done
by an electrician of relevant**

6. Acceptance

The light complies with the TU 3461-001-44919750-12 and is admitted serviceable.

Manufacturing date: _____

QA inspector _____

Packed by _____

The light is certified. _____

7. Warranty

7.1 The manufacturer shall, at no additional cost to the customer, repair or replace a luminaire that has been found to be defective under normal use through no fault of the customer, subject to the installation instructions having been followed, during the warranty period

7.2 The luminaire is a servicable device. When installing the luminaire, free access should be provided for service or repair.

7.3 Manufacturer is not responsible and will not compensate any expences associated with construction work and specialty vehicles rental if no free access for service or repair would be provided.

7.4 Warranty period - 36 months from date of luminaire delivery.

7.5 Warranty does not apply to color change of painted surfaces and plastic parts during luminaire operation.

7.6 Warranty period of emergency power supply units (supplied with rechargeable battery) and illumination control system components (supplied without luminaires) is 12 (twelve) months from date of delivery.

7.7 Regarding lamp luminaires warranty does not apply to lamps or other light sources (not included), and to fluorescent lamps starters.

7.8 Luminous flux level will be at least 70% of nominal during warranty period, CCT value and allowable CCT range - according to GOST R 54350.

7.9 Warranty will cover whole mentioned period, given that assembly, installation and operation of luminaires are done by specialized technical personnel and according to luminaire's manual.

7.10 The service life of the luminaires under normal climatic conditions subject to installation and usage instructions have been followed is:

8 years – for luminaires with body and/or optical parts (diffuser) made of polymeric materials.

10 years - all other luminaires.

7.11 The manufacturer reserves the right to make modifications to the product that improve its end-user performance. Moreover, the manufacturer is not liable for typographical and other errors that may have occurred in printing.

7.12 Storage and transportation.

The luminaires should be stored in closed, dry and ventilated places with temperature from -25 to +50°C and relative humidity not more than 80%. Keep away from humidity. Transportation in manufacturer's package could be done by any mode of transport as long as protection from mechanical damage and precipitation is provided.

Address of the manufacturer: 11A, Magistralnaya str., Ryazan, 390010

Toll-free hot line: 8-800-333-23-77.

Sale date _____

Store stamp _____

RUS Данный паспорт доступен для скачивания на сайте www.ltcompany.com в разделе «ПРОДУКЦИЯ»

ENG You are welcome to download the passport in the PRODUCT section on our web-site www.ltcompany.com

KAZ Бұл төлқұжаты сіз www.ltcompany.com сайтынан, «ӨНІМДЕР» бөлімінен жүктеп аласыз

UKR Электронна версія паспорта доступна на сайті www.ltcompany.com в розділі «ПРОДУКЦІЯ»

1. Міндеті

- 1.1. Жарықтың жартылай өткізгіш көздері (жарық диодтары) бар бұл шамдал ылғалдылығы жоғары бөлмелерді жарықтандыруға арналған және ол 176-264 В 50-60 Гц ($\pm 0,4$ Гц) айнымалы ток көзінде және 176-264 В тұрақты ток көзінде жұмыс істеуге есептелген. Шамның бастапқы ток 35 А құрайды, импульстік уақыт 3 мкм. Бір автоматты құрылғы С16А үшін ұсынылған шам саны - 28 данадан аспайды. Электр қуатының сапасы МЕМСТ 32144-2013 стандартына сай болуы керек.
- 1.2. Шамдал ТР ТС 004/2011 «Төмен вольтты құрал-жабдықтың қауіпсіздігі туралы», ТР ТС 020/2011 «Техникалық құралдардың электромагниттік үйлесімдігі» қауіпсіздік талаптарына сәйкес келеді.
- 1.3. МЕМСТ 15150-69 бойынша ҚСҚ2* орындауында шығарылған шырақтардың қораған ауа температурасының ең төменгі жұмыс мәні -40°C , 0°C - модификациялары жалғыз баспанасы апатты танылған блогы.
- 1.4. Шамшырақ IP65 қорғау дәрежесіне МемСТ 14254-96 бойынша сай келеді.
- 1.5. Шырақ МЕМСТ 17516.1-90 бойынша М2 механикалық орындау тобына сәйкес.
- 1.6. Электр қатынан зақымданудан қорғау тобы – I.

2. Жеткізілім жиынтығы

Шырақ, дана.	1
Бума, дана.	1
Құжаты, дана.	1
Стартерлер (ЭМТҚА-мен шырақтар үшін), дана	Шам санына тең
Гермоизолятор, дана	2
М6 шайбасы, дана	2
Резіңке шайбасы, дана.	2

3. Қауіпсіздік техникаға талаптар

- 3.1. Шырақтың орнатуын, тазалауын, компоненттерді (шамдарды) ауыстыру жұмыстарын тек қуат көзі өшірілген кезде жасау.
- 3.2. Шамдалды шашыратқышсыз пайдаланбаңыз, электр себебі тоғына түсу қаупі бар.

4. Бұйым құрамы

Шырақ өйнек талшықтармен күшейтілген полиэстерден жасалған сұр түсті тұрқыдан және РС полимерлік материалдан жасалған шашыратқыштан тұрады. Шашыратқыш полиамидтен жасалған ысырмалар (тапсырыс бойынша тот баспайтын болаттан да жасалған ысырмалары бар жиынтық жасауға болады) арқылы бекітіледі. Тұрқының ішіне үстінде іске қосуды реттейтін аппаратурасы, сымдар және нұршамдар үшін патрондар монтаждалған.

5. Пайдалану және орнату қондыру ережелері

- 5.1. Шамшырақтың пайдалану "Тұтынушылардың электр қондырғыларын техникалық пайдалану ережелеріне " сәйкес келуі керек.

Орнату, шамды тазалау және компоненті ауыстыру тек тоқтан ажыратылған кезде жүргізуге болады. Шамшырақтың шашыратқышын ластанған сайын сабын ерітіндісінде суланған жұмсақ матамен тазалау қажет.

- 5.2. Желідегі қоректендіруді өшіру керек. Желі сымдарын (max 2,5 мм2) суреттегі сияқты тазалау керек. Шамдалдың орамасын ашу керек.

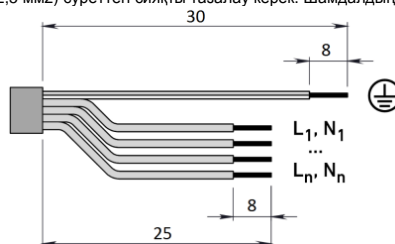

- 5.3. Қораптан шығарылған шамшырақтан шашыратқышты алып, монтажды панелін шығарыңыз.

ЕСКЕРТУ!!!

Жарық диодтарының зақымдалуының алдын алу үшін жарық диодты кластерлердің бетін қолмен ұстауға және қатты заттарды тигізуге тыйым салынады. Қоректендіру көзін қосқан кезде жарық диодты кластердің бетінде өмірге қауіпті кернеу туындайды. Шашыратқышсыз қосуға болмайды!

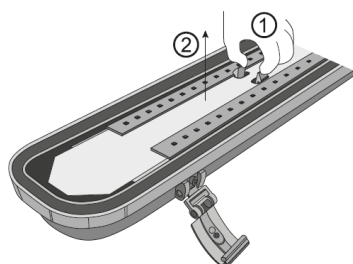

5.3.1. Тіреу бетіне орнату. Төбеде орнататын жіне шамдал корпусында L қашықтықтан саңылауларды тесу (суретте: a – резина шайба; b – металл шайба М6).

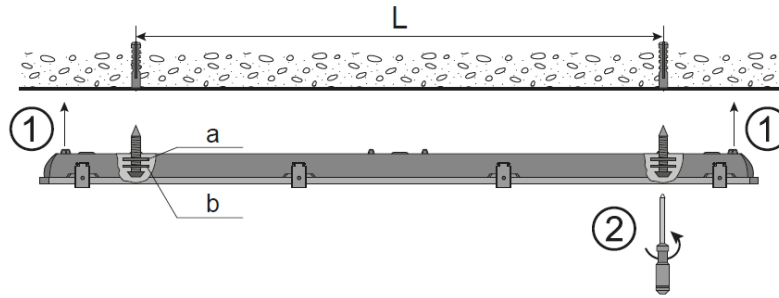

5.4. Алдын ала пішіні енгізлетін кабельдің пішініне сәйкес келетін саңылау тесілген гермоқшаулағыш арқылы шамдал корпусына желілік сымдарды кіргізу. Гермоқшаулағыштарды корпусстың тығыздалатын саңылауларына кіргізу керек.

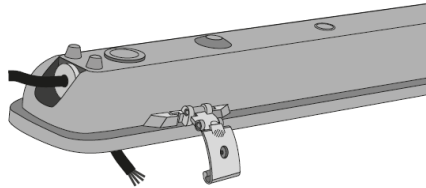

5.5. Көрсетілген кереғарлыққа (полярлыққа) сәйкес желі сымын клемма қалыбына қосу қажет.

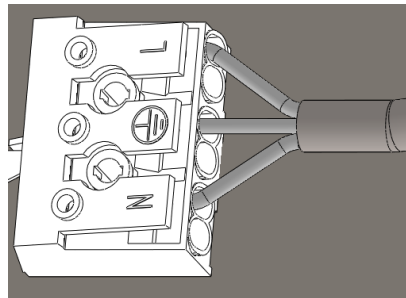

5.6. Сақтық қорек беру көзінің блогын пайдаланғанда қосу келесі түрде жүзеге асады:

5.6.1. Қорек көзінің сымдарын клеммалық қалыпқа көрсетілген полярлыққа сай L, N клеммаларына қосыңыз.

5.6.2 З, N түйіскен қысқыштарына батареяның үздіксіз зарядын қамтамсыз ететін қорек көзі сымдарын қосыңыз.

5.7. Шамдалды бірінші қосқаннан кейін аккумулятор батареясының толық зарядталуын күту.

5.8. Реттелінетін драйверді қолданғанда, басқарушы сымдар қатаң түрде маркировкада көрсетілген полярлық бойынша қосылады (DALI драйвері үшін полярлық маңызды емес).

5.9. Монтажды панельді шамдалдың корпусына бекіту керек.

5.10. Шашыратқышты шамдал корпусына енгізіп және оны бекіту керек.

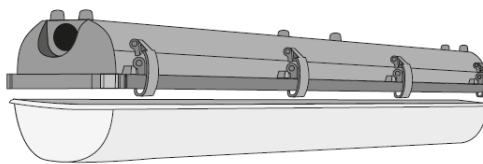

5.11. Шамдалдарды монтаждағанда Х5 бекітпе (жиынтыққа кірмейді), жинағын қолдану керек, басқа бекіту элементтерін қолданғанда шамдалға кепілдік берілмейді.

5.12. Пластмассадан жасалған бекітпелердің сыртқы механикалық факторлардың әсерінен ашылып кетуінің алдын алу үшін бекітпелерді 3,5x9,5 немесе 3x10 өздігінен оятын бұрандалармен (жеткізу жиынтығына кірмейді) бекіту мүмкіндігі (алдын ала жасалған саңылаулар арқылы) қарастырылған.

Шамшырақты орнату және қосу жұмыстарын маман - біліктілігі сәйкес электромонтаждаушы орындауы керек.

6. Қабылдау туралы куәлік

Шырақ ТУ 3461-001-44919750-12–ға сәйкес және қолдануға жарамды болып табылды

Шығару күні

RUS Данный паспорт доступен для скачивания на сайте www.ltcompany.com в разделе «ПРОДУКЦИЯ»
ENG You are welcome to download the passport in the PRODUCT section on our web-site www.ltcompany.com
KAZ Бұл төлқұжаты сіз www.ltcompany.com сайтынан, «ӨНІМДЕР» бөлімінен жүктеп аласыз
UKR Электронна версія паспорта доступна на сайті www.ltcompany.com в розділі «ПРОДУКЦІЯ»

Бақылаушы _____

Ораушы _____

Шырақ сертификатталған.

7. Кепілдік міндеттемелер.

- 7.1 Өндіруші зауыт кепілдік мерзім кезеңінде қалыпты пайдаланылған және орнату ережелері сақталған жағдайда сатып алушының кінәсінен тыс істен шыққан шамдалды ақысыз жөндеуге немесе алмастыруға міндеттенеді.
- 7.2 Шамдал қызмет көрсету құрылғысы боп табылады. Шамды қондырғанда оның еркін қызмет көрсету немесе жөндеу кезіндегі кедергісіз қол жеткізуді қамтамасыз ету қажет.
- 7.3 Өндіруші-зауыт шамдалдың техникалық қызмет көрсету немесе жөндеу жұмыстарын өткізу үшін шамдалға еркін қол жеткізу болмаған кезде құрылыс жұмыстары немесе арнайы жабдықтарды жалдауға байланысты шығындарды өтемейді және оған жауапты емес.
- 7.4 Кепілдік мерзімі - шамдал жеткізілген күннен бастап 36 ай.
- 7.5 Кепілдік міндеттері эксплуатация барысында боялған беттің және пластик беттердің өзгеруіне орындалмайды.
- 7.6 Резервтік қоректендіру блоктарының (аккумулятор батареясымен жинақта жеткізілетін), сонымен бірге жарықтандыруды басқару жүйесінің құраушыларының кепілдік мерзімі жеткізілген күннен бастап 12 (он екі) айды құрайды.
- 7.7 Шамдары бар шамшырақтарға (тауар жиынтығына кірмейді) жарық көзінің басқа түрлеріне, сондай-ақ люминесцентті шамдар үшін арналған стартерлерге кепілдік берілмейді.
- 7.8 Жарық ағыны кепілдік мерзімінің барысында ұсынылатын номинал жарық ағынынан 70% төмен емес деңгейінде сақталады, кепілдік мерзімінің барысында өзгертілген түс температурасының мәні және өзгертілген түс температурасының рұқсат етілген мәндерінің аумағы - ГОСТ Р 54350 келтірілген мәндерге сәйкес.
- 7.9 Жинақтау, қондыру және қызмет көрсетуі өнімге берілген төлқұжатқа сәйкес келетін болса, кепілдік көрсетілген мерзімге дейін сақталынады.
- 7.10 Қалыпты климаттық жағдайда монтаж және эксплуатация ережелерін орындаған кезде шамдалдардың жарамдылық мерзімі келесідей болады:
- 8 жыл - корпусы және/немесе оптикалық бөлігі (шашыратқыш) полимер материалдан жасалған,
 - 10 жыл - басқа шамдалдар үшін.
- 7.11 Өндірушіде осы бұйымның құрылымына тұтыну қасиеттерін жақсарту мақсатында өзгерістер енгізу құқығы болады. Сонымен қатар, өндіруді баспа барысындағы баспа қателері мен басқа да қателер үшін жауапты болмайды.
- 7.12 САҚТАУ ЖӘНЕ ТАСЫМАЛДАУ
- Шамшырақтар жабық, құрғақ, желдетілетін үй-жайларда, температурасы -25 тен +50°C, және салыстырмалы ылғалдылығы 80% - дан асырмай сақталуы тиіс. Ылғал ықпал етуіне жол бермеңіз. Тасымалдау өндірушінің қаптамасында, келіктің кез келген түрімен, механикалық бүлінуден және тікелей әсер етуінен, атмосфералық жауын-шашыннан қорғанысы бар жағдайда мүмкін.

Өндіруші-зауыттың мекен-жайы: 390010, Рязань қаласы, Магистральная көшесі, 11-а үй.

Тегін байланыс желісі телефоны: 8-800-333-23-77.

Сатылу күні _____

Дүкеннің мөртаңбасы



ТОВ «ТК «Світлові Технології»

Світильник ARCTIC STANDARD

ПАСПОРТ

1. Призначення

- 1.1. Світильник на напівпровідникових джерелах світла (світлодіодах), призначений для освітлення приміщень с підвищеною вологістю і розрахований для роботи в мережі змінного струму 176-264 В (± 20 %) 50-60 Гц (± 0,4 Гц) і в мережі постійного струму 176-264 В. Пусковий струм світильника 35 А, час імпульсу 3 мкс. Рекомендована кількість світильників на один автомат С16А - не більше 28. Якість електроенергії повинне відповідати ГОСТ 32144-2013.
- 1.2. Світильник відповідає вимогам безпеки ТР ТС 004/2011 «Про безпеку низьковольтного обладнання», ТР ТС 020/2011 «Електромагнітна сумісність технічних засобів».
- 1.3. Світильник випускається у виконанні УХЛ2 * по ГОСТ 15150-69, нижче робоче значення температури навколишнього повітря -40°C, 0°C - для модифікацій з аварійним блоком.
- 1.4. Світильник відповідає ступеню захисту IP65 по ГОСТ 14254-96.
- 1.5. Світильник відповідає групі механічного виконання М2 за ГОСТ 17516.1-90.
- 1.6. Клас захисту від ураження електричним струмом – I.

2. Комплект поставки

Світильник, шт.	1
Упаковка, шт.	1
Паспорт, шт.	1
Гермоізолятор, шт.	2
Шайба М6, шт.	2
Шайба гумова, шт.	2

3. Вимоги з техніки безпеки

- 3.1. Установку і чистку світильника здійснювати лише при відключеному живленні.
- 3.2. Без розсіювача світильник не використовувати, існує безпека ураження електричним струмом.

4. Склад виробу

Світильник складається з корпусу сірого кольору з полімерного матеріалу (поліестер посиленний скловолокном) і розсіювачем з полімерного матеріалу РС, який кріпиться

RUS Данный паспорт доступен для скачивания на сайте www.ltcompany.com в разделе «ПРОДУКЦИЯ»

ENG You are welcome to download the passport in the PRODUCT section on our web-site www.ltcompany.com

KAZ Бұл төлқұжаты сіз www.ltcompany.com сайтынан, «ӨНІМДЕР» бөлімінен жүктеп аласыз

UKR Електронна версія паспорту доступна на сайті www.ltcompany.com в розділі «ПРОДУКЦІЯ»

до корпусу защіпками з поліаміду (можлива комплектація защіпками з нержавіючої сталі під замовлення). У корпус кріпиться металева панель, на якій змонтовані світлодіодні кластери, драйвер і проводка світильника.

5. Правила експлуатації та установка

5.1. Експлуатація світильника повинна проводитися відповідно до «Правил технічної експлуатації електроустановок споживачів».

Установку, чистку світильника та заміну компонентів проводити тільки при відключеному живленні. Чистку розсіювача світильника виконувати в міру його забруднення, м'якою тканиною, змоченою в мильному розчині.

5.2. Відключити живлення в мережі. Зачистити мережеві дроти (max 2,5 мм²) згідно з малюнком. Розпакувати світильник.

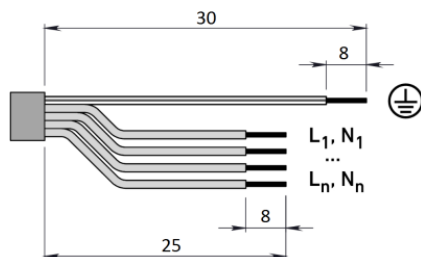

5.3. З розпакованого світильника вийняти монтажну панель.

УВАГА!!!

Не допускається торкання руками і твердими предметами, поверхні світлодіодних кластерів, щоб уникнути пошкодження світлодіодів.

При підключеному живленні, на поверхні світлодіодного кластера - небезпечно для життя напруга. Без розсіювача, не включати!

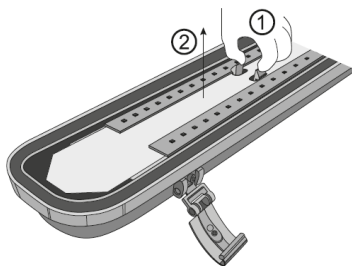

5.3.1. Установка на опорную поверхность. Просверллить установочные отверстия на поверхности стены та в корпусе світильника на відстані L: (на мал. a - шайба гумова; b - шайба металева М6).

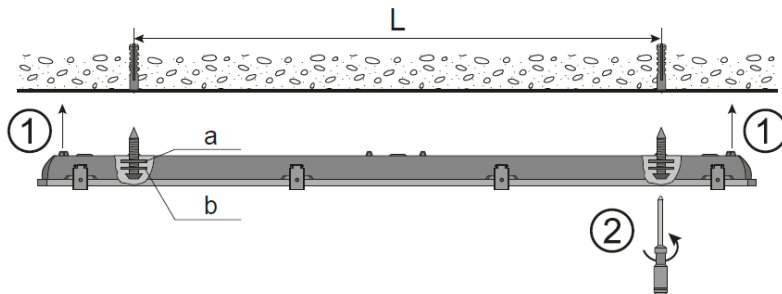

5.4. Ввести мережеві дроти в корпус світильника через гермоізолятор, в якому попередньо зробити круглий отвір діаметром меншим, ніж діаметр введеного мережевого проводу.

Гермоізолятори вставити в ущільнювані отвори корпусу.

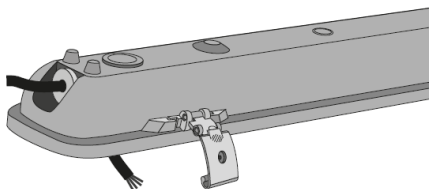

5.5. Підключити мережний провід до клемної колодки на монтажній панелі відповідно до зазначеної полярності.

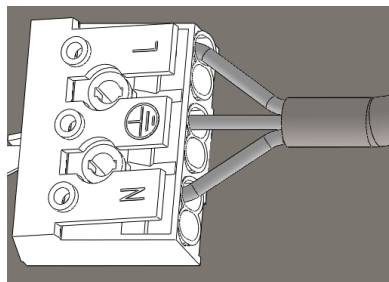

5.6. При використанні блоку резервного живлення підключення здійснюється наступним чином:

5.6.1 Провід живлення підключити до клемної колодки відповідно до зазначеної полярності на клеми L, N.

5.6.2 Підключити до контактних затискачів 3, N живлять дроти, що забезпечують безперервний заряд батареї.

5.7. Після першого підключення світильника до мережі рекомендується дочекатися повної підзарядки акумуляторної батареї (24 години).

5.8. При використанні регульованого драйвера, керуючі дроти підключаються строго з дотриманням полярності відповідно до позначок на (для драйвера DALI полярність байдужа).

5.9. Вклацнути монтажну панель в корпус світильника.

5.10. Одягнути розсіювач на корпус світильника та закріпити його засувками.

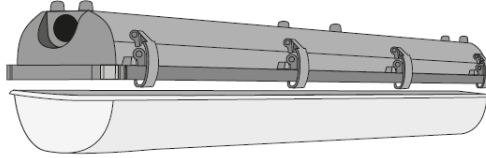

5.11. При монтажі світильників необхідно використовувати комплект кріплень X5 (в комплект не входить), в разі використання інших установчих елементів, гарантія на світильники не поширюється.

5.12. Для запобігання відкльовування пластмасових засувок під впливом зовнішніх механічних факторів, передбачена можливість фіксації засувок (через задалегідь підготовлені в них отвори) самонарізуючими гвинтами 3,5x9,5 або 3x10 (в комплект поставки не входять).

Установку і підключення світильника повинен виконувати фахівець - електромонтажник, відповідної кваліфікації.

6. Свідоцтво про приймання

Світильник відповідає ТУ 3461-001-44919750-12 і визнаний придатним до експлуатації.

Дата виробництва _____

Контролер _____

Пакувальник _____

Світильник сертифікований.

7. Гарантійні зобов'язання

7.1 Завод-виробник зобов'язується безкоштовно відремонтувати чи замінити світильник, який вийшов з ладу не з вини покупця за умов нормальної експлуатації та при дотриманні правил монтажу протягом гарантійного терміну.

7.2 Світильник є обслуговуючим приладом. При установці світильника необхідно передбачити можливість вільного доступу для його обслуговування або ремонту.

7.3 Завод-виробник не несе відповідальності та не компенсує витрати, пов'язані з будівельно-монтажними роботами та наймом спеціальної техніки при відсутності вільного доступу до світильника для його обслуговування або ремонту.

7.4 Гарантійний термін - 36 місяців з дати поставки світильника.

7.5 Гарантійні зобов'язання не визнаються щодо зміни відтінків пофарбованих поверхонь та пластикових частин в процесі експлуатації.

7.6 Гарантійний термін на блоки резервного живлення (поставляються в комплекті з акумуляторною батареєю), а також на компоненти систем управління освітленням (що поставляються без світильників), становить 12 (дванадцять) місяців з дати поставки.

7.7 Для лампових світильників гарантійні зобов'язання не поширюються на лампи та інші джерела світла (до комплекту Товару не входять), а також стартери для люмінесцентних ламп.

7.8 Світловий потік протягом гарантійного терміну зберігається на рівні не нижче 70% від заявленого номінального світлового потоку, значення корелятивної колірної температури та область допустимих значень корельованих колірної температури протягом гарантійного терміну - згідно з наведеними в ГОСТ Р 54350.

7.9 Гарантія зберігається протягом зазначеного строку за умови, що зборка, монтаж і експлуатація світильників проводиться спеціалізованим технічним персоналом і відповідно до паспорта на виріб.

7.10 Термін служби світильників в нормальних кліматичних умовах при дотриманні правил монтажу та експлуатації становить:

8 років - для світильників, корпус та/або оптична частина (розсіювач) яких виготовлені з полімерних матеріалів.

10 років - для інших світильників.

7.11 Виробник залишає за собою право на внесення змін в конструкцію виробу що покращують споживчі властивості. Крім того, виробник не несе відповідальності за можливі опечатки та помилки, що виникли при друку

7.12 ЗБЕРІГАННЯ І ТРАНСПОРТУВАННЯ

Світильники повинні зберігатися в закритих сухих, провітрюваних приміщеннях при температурі від -25 до + 50 ° С та відносній вологості не більше 80%. Не допускати впливу вологи. Транспортувати в упаковці виробника будь-яким видом транспорту за умови захисту від механічних пошкоджень та безпосереднього впливу атмосферних опадів.

Адреса заводу-виробника: 390010, м. Рязань, вул. Магістральна, буд.11-а.

Телефон безкоштовної гарячої лінії: 8-800-333-23-77.

Дата продажу _____

Штамп магазину _____

RUS**ENG****KAZ****UKR**

1. Габаритные и установочные размеры светильника	1. Overall and installation dimensions	1. Шамшырақтың габариттік және орнату елшемдері	1. Габаритні та установочні розміри світильника
2. Схема подключения светильника к питающей сети.	2. Mains connection scheme.	2. Шамдалдың қуаттандыру желісіне қосылу сызбасы.	2. Схема підключення світильника до мережі живлення.
3. Схема подключения светильника с аварийным блоком питания (на рис. а - с дополнительной аварийной линией, б - без дополнительной аварийной линии).	3. Mains connection scheme with an emergency power unit (at fig. a - with auxiliary emergency line, b - without auxiliary emergency line)	3. Шамның авариялық қуат блогымен қосылу сызбасы (суретте а - қосымша апаттық желісі бар, б - қосымша апаттық желісі жоқ)	3. Схема підключення світильника з аварійним блоком живлення (На мал. а - з додатковою аварійною лінією, б - без додаткової аварійної лінії)

1.

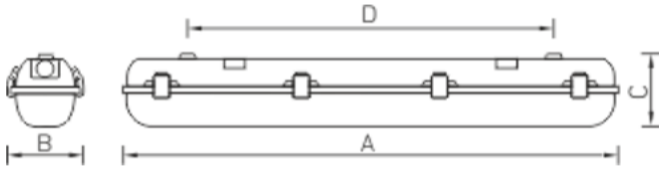

2.



3.

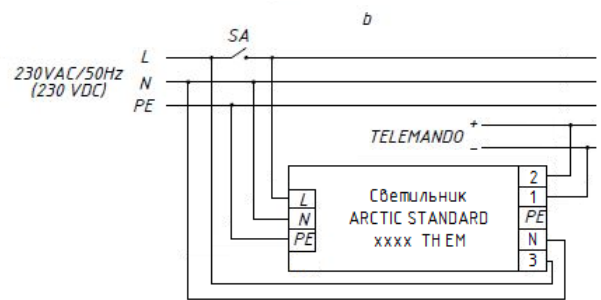
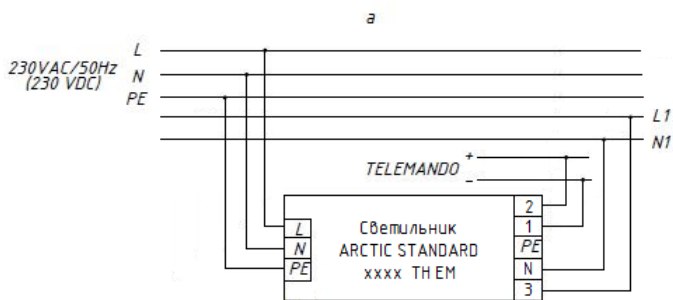

RUS

UKR

Артикул	Номинальная мощность, ±10%, Вт	Цветовая температура, ±300К, К	Световой поток, ±10%, люмен	Индекс цветопередачи, Ra	Коэффициент мощности	Габариты, мм АхВхС	Установочные размеры, мм, D	Масса, ±10%, кг	Тип рассеивателя	Технические условия
ARCTIC STANDARD 1200 TH 4000K	33	4000	3300	80	0,94	1278x100x110	932	2,3	Рассеиватель из опалового полимерного материала PC	TU 3461-001-44919750-12
ARCTIC STANDARD 1200 TH EM 4000K	33	4000	3300	80	0,94	1278x100x110	932	2,7	Рассеиватель из опалового полимерного материала PC	TU 3461-001-44919750-12
ARCTIC STANDARD 600 TH 4000K	17	4000	1700	80	0,94	671x100x110	445	1,5	Рассеиватель из опалового полимерного материала PC	TU 3461-001-44919750-12
ARCTIC STANDARD 1500 TH 4000K	44	4000	4400	80	0,94	1577x100x110	1230	3,2	Рассеиватель из опалового полимерного материала PC	TU 3461-001-44919750-12

ENG

Luminaire name	Rated power, ±10%, W	Colour temperature, ±300K, K	Light flux, ±10%, lm	Colour rendering index, Ra	Power factor	Dimensions, mm АхВхС	D mounting dimension, mm	Max. weight, ±10%, kg	Type of diffuser	Specification
ARCTIC STANDARD 1200 TH 4000K	33	4000	3300	80	0,94	1278x100x110	932	2,3	Diffusers made of opal PC polymeric material	TU 3461-001-44919750-12
ARCTIC STANDARD 1200 TH EM 4000K	33	4000	3300	80	0,94	1278x100x110	932	2,7	Diffusers made of opal PC polymeric material	TU 3461-001-44919750-12
ARCTIC STANDARD 600 TH 4000K	17	4000	1700	80	0,94	671x100x110	445	1,5	Diffusers made of opal PC polymeric material	TU 3461-001-44919750-12
ARCTIC STANDARD 1500 TH 4000K	44	4000	4400	80	0,94	1577x100x110	1230	3,2	Diffusers made of opal PC polymeric material	TU 3461-001-44919750-12

KAZ

Артикул	Атаулы қуат, ±10%, Вт	Түстік температура сы, ±300К, К	Жарық ағыны, ±10%, люмен	Түс жеткізу индексі, Ra	Қуат коэффициенті	Габариттер, мм АхВхС	Орнату өлшемі, мм, D	Салмағы, ±10%, кг	Шашыратқыш түрі	Техникалық шарттар
ARCTIC STANDARD 1200 TH 4000K	33	4000	3300	80	0,94	1278x100x110	932	2,3	PC опал полимерлік материалдан жасалған шашыратқыш	TU 3461-001-44919750-12
ARCTIC STANDARD 1200 TH EM 4000K	33	4000	3300	80	0,94	1278x100x110	932	2,7	PC опал полимерлік материалдан жасалған шашыратқыш	TU 3461-001-44919750-12
ARCTIC STANDARD 600 TH 4000K	17	4000	1700	80	0,94	671x100x110	445	1,5	PC опал полимерлік материалдан жасалған шашыратқыш	TU 3461-001-44919750-12
ARCTIC STANDARD 1500 TH 4000K	44	4000	4400	80	0,94	1577x100x110	1230	3,2	PC опал полимерлік материалдан жасалған шашыратқыш	TU 3461-001-44919750-12

 RUS Данный паспорт доступен для скачивания на сайте www.ltcompany.com в разделе «ПРОДУКЦИЯ»

 ENG You are welcome to download the passport in the PRODUCT section on our web-site www.ltcompany.com

 KAZ Бұл телқұжаты сіз www.ltcompany.com сайтынан, «ӨНІМДЕР» бөлімінен жүктеп аласыз

 UKR Электронна версія паспорту доступна на сайті www.ltcompany.com в розділі «ПРОДУКЦІЯ»