

Переключатель кнопочный автомобильный «Наружние освещение» 375.3710.0705. 12В 8А постоянного тока. ON-OFF на замыкание, с фиксацией. Подсветка 12В.

Артикул Q-1493



Описание

Переключатель предназначен для коммутации электрических цепей автомобилей.

Характеристики

- Напряжение: 12VDC
- Ток: 8А
- Коммутация: ON-OFF на замыкание, с фиксацией
- Падение напряжения, не более: 10 мВ/А
- Степень защиты: IP4X
- Масса: 0,04кг
- Размер штырей: 2,8x0,8мм
- Тип подсветки символа: от встроенной лампы 12В

Внимание! Описание товара носит информационный характер и может отличаться от описания, представленного в технической документации производителя. Убедительно просим Вас при покупке проверять наличие желаемых функций и характеристик.

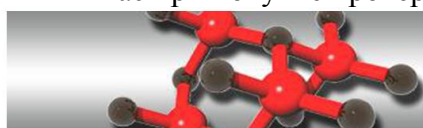

Сеть магазинов

КВАРЦ

Радиодетали и электронные компоненты

107023, Москва, ул. Буженинова, д. 16
телефон: +7(495)963-6120
факс: +7(495)963-4994
e-mail: quartz1@quartz1.ru

111123, Москва, шоссе Энтузиастов, д. 31
телефон: +7(495)788-8899 *многоканальный*
e-mail: mgz@quartz1.ru
<http://www.quartz1.com>

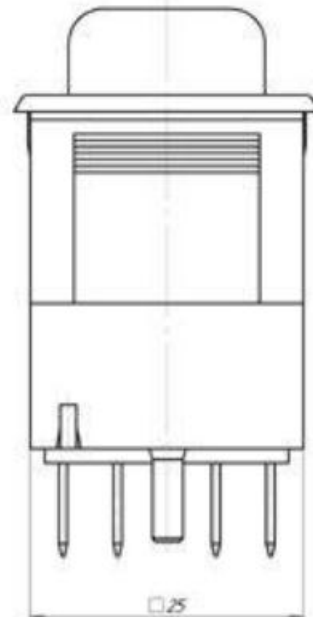
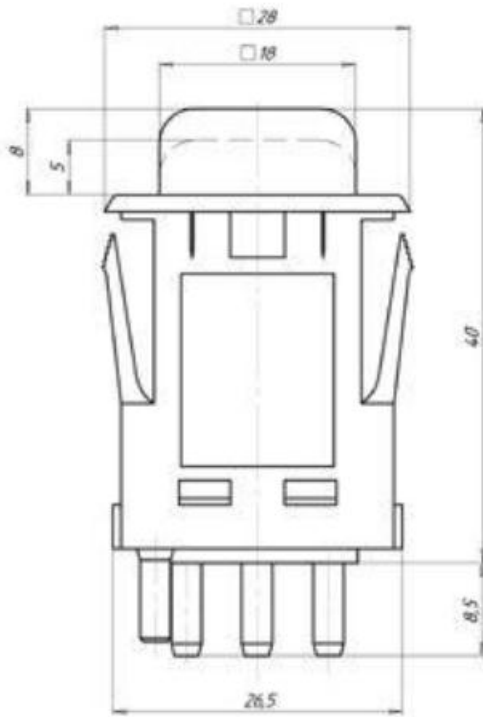

ЗОНА НАНЕСЕНИЯ СИМВОЛА

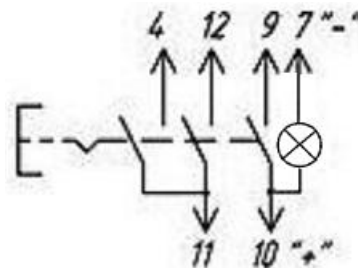
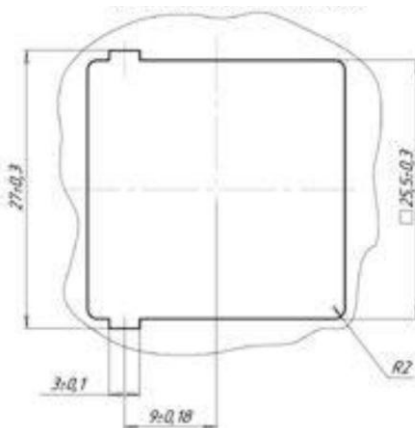
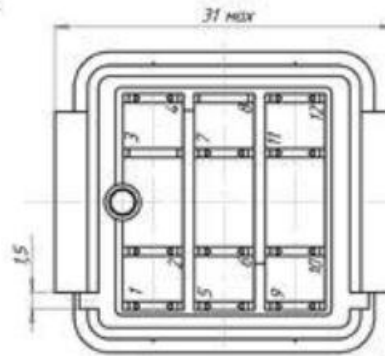
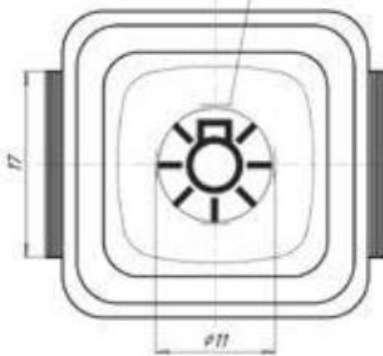

Внимание! Описание товара носит информационный характер и может отличаться от описания, представленного в технической документации производителя. Убедительно просим Вас при покупке проверять наличие желаемых функций и характеристик.

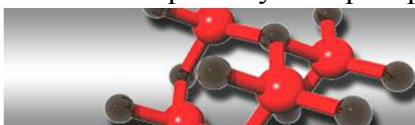

Сеть магазинов
КВАРЦ
Радиодетали и электронные компоненты

107023, Москва, ул. Буженинова, д. 16
 телефон: +7(495)963-6120
 факс: +7(495)963-4994
 e-mail: quartz1@quartz1.ru

111123, Москва, шоссе Энтузиастов, д. 31
 телефон: +7(495)788-8899 *многоканальный*
 e-mail: mgz@quartz1.ru
<http://www.quartz1.com>