

Контейнеры МИГ

Контейнер К1

Пластиковый контейнер К1 – предназначен для хранения деталей среднего размера. Хорошо подходит для хранения радиоэлектронных комплектующих, автомобильных запчастей, крепежа, гвоздей, свёрл и мелкого инструмента. С помощью перегородок легко делится на более мелкие ячейки (до шести). В которых удобно разместить радиоэлементы – резисторы, конденсаторы, транзисторы. Крепёж – винты, болты, гайки и так далее. На задней части корпуса расположены крепёжные отверстия, с помощью которых контейнер легко прикрепить к стене. В ручке предусмотрен отсек для бирки, на которой можно перечислить ассортимент хранимого в данном контейнере. Контейнеры собираются между собой с помощью ласточкиного хвоста, таким образом можно собрать стойку из них любого размера. **ВНИМАНИЕ!!! АНТИСТАТИЧЕСКИЕ КОНТЕЙНЕРЫ ТОЛЬКО ЧЁРНОГО ЦВЕТА!!!**

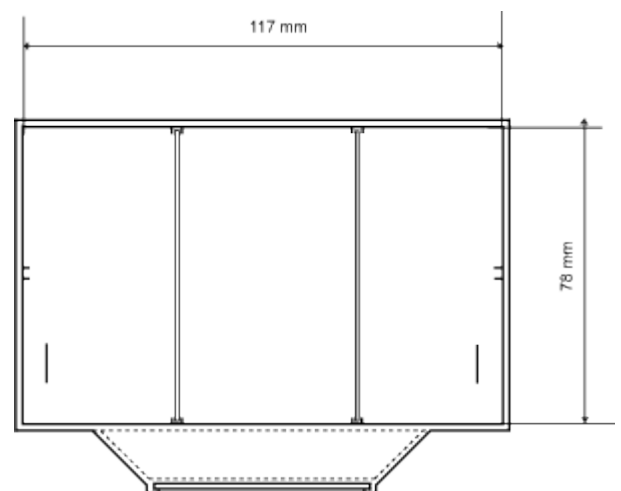

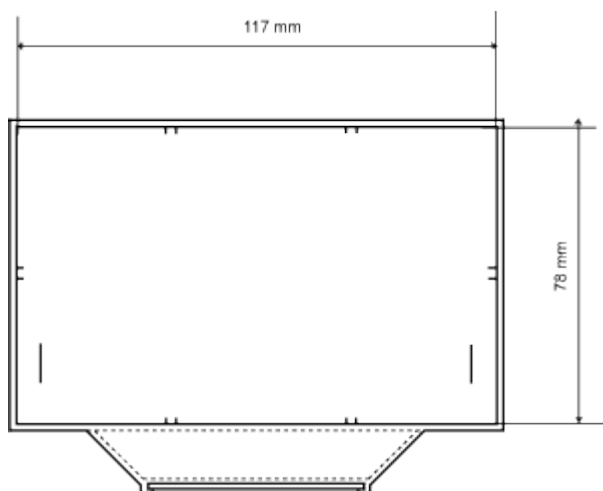
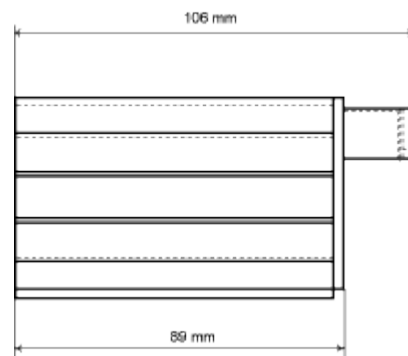
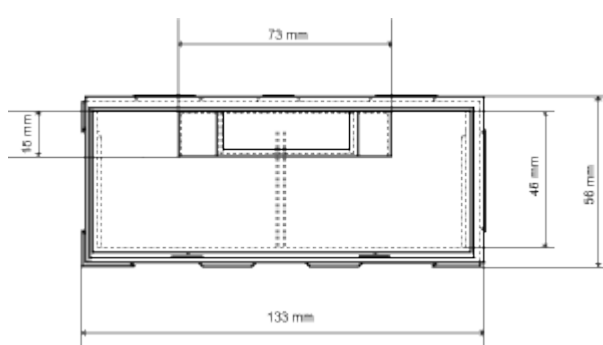
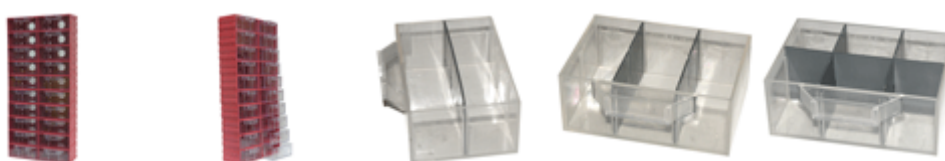
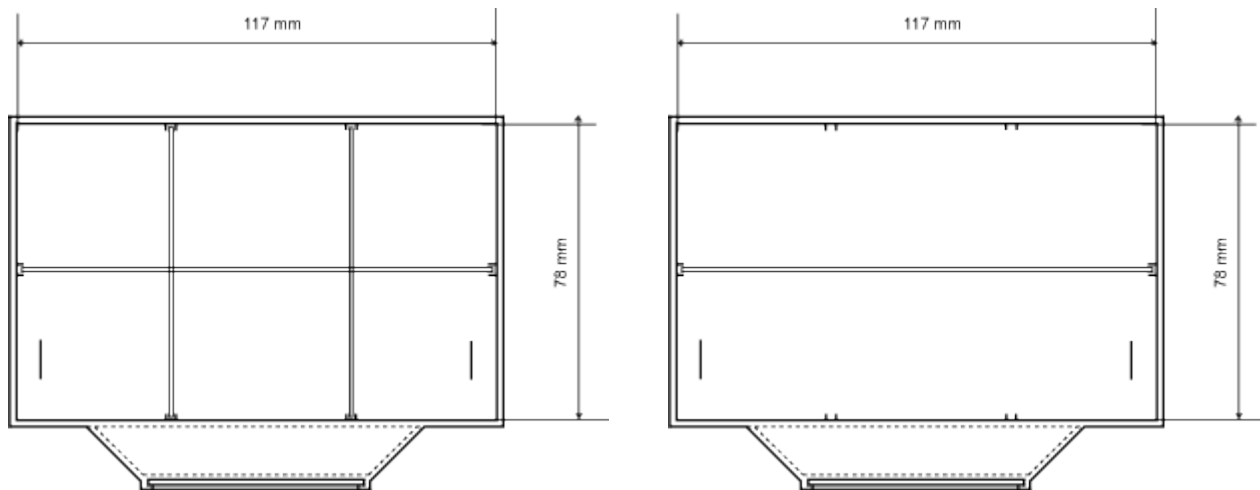

Контейнер K2



Пластиковый контейнер K2 – более крупный контейнер, удобен для хранения более крупных радиоэлементов, батареек и аккумуляторов. Отлично подходят для запчастей для сотовых телефонов, среднего и крупного крепежа и так далее в условиях магазина (уже проверено, удобно и всё видно). Так же с помощью перегородок делится на более мелкие ячейки (до шести). На задней части корпуса расположены крепёжные отверстия, с помощью которых контейнер легко прикрепить к стене. В ручке предусмотрен отсек для бирки, на которой можно перечислить ассортимент хранимого в данном контейнере. Контейнеры собираются между собой с помощью ласточкиного хвоста, таким образом можно собрать стойку из них любого размера.

ВНИМАНИЕ!!! АНТИСТАТИЧЕСКИЕ КОНТЕЙНЕРЫ ТОЛЬКО ЧЁРНОГО ЦВЕТА!!!

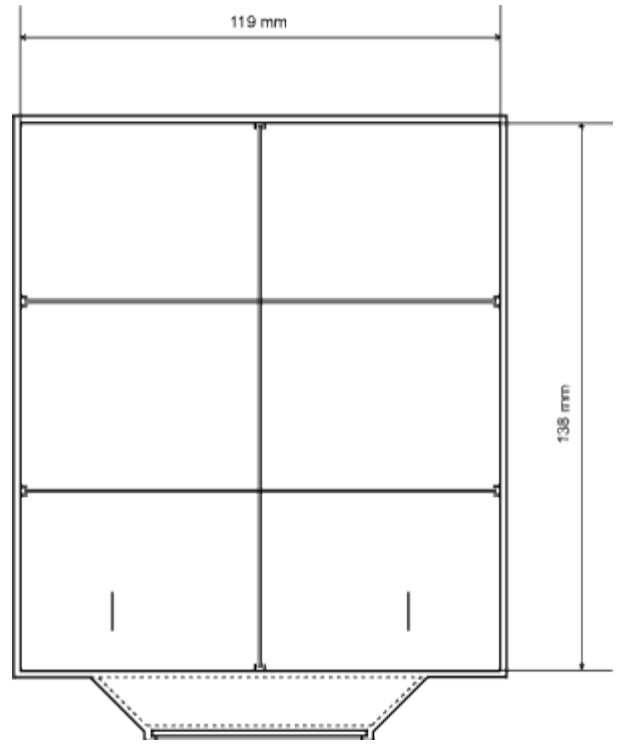
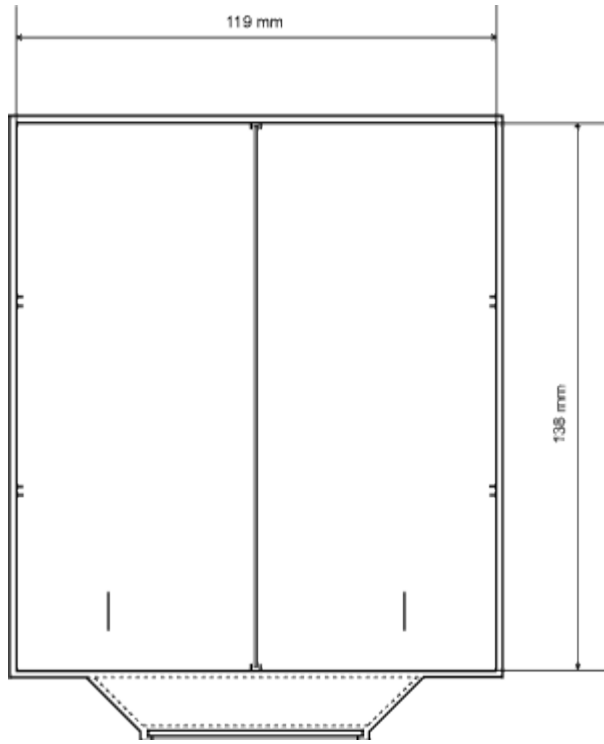
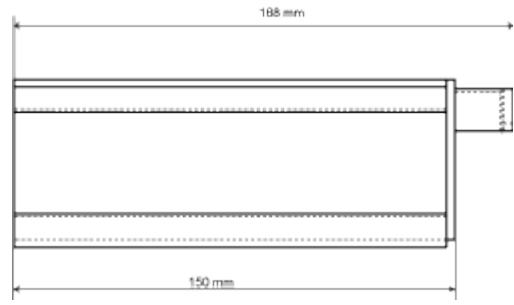
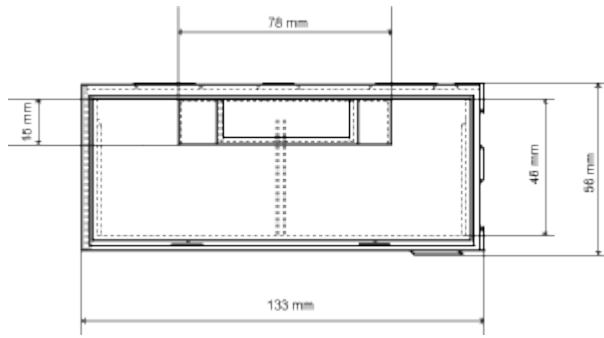

Контейнер К3

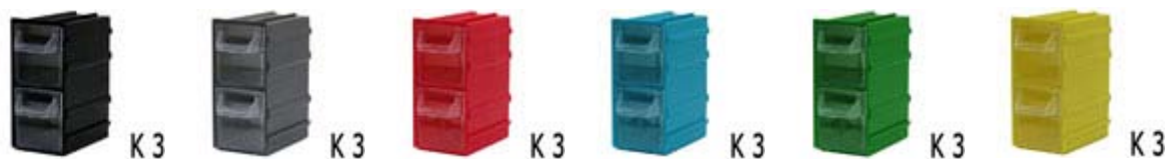

Пластиковый контейнер К3 – с этого изделия начинается серия мелких контейнеров для очень мелких вещей. К3 – состоит из двух глубоких контейнеров, объединённых одним корпусом. К3 – находят применение у радиолюбителей, ювелиров, часовых мастеров, всех тех, кто занимается мелкими деталями. На задней части корпуса расположены крепёжные отверстия, с помощью которых можно прикрепить контейнер к стене. В ручках предусмотрены отсеки для бирки, на которой можно перечислить содержимое данного контейнера. Контейнеры собираются между собой с помощью ласточек таким образом, из них можно собрать стойку любого размера.

ВНИМАНИЕ!!! АНТИСТАТИЧЕСКИЕ КОНТЕЙНЕРЫ ТОЛЬКО ЧЁРНОГО ЦВЕТА!!!

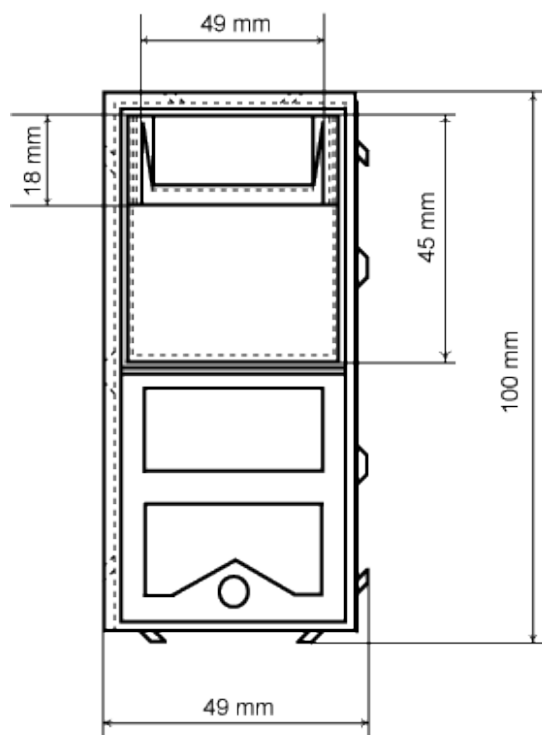
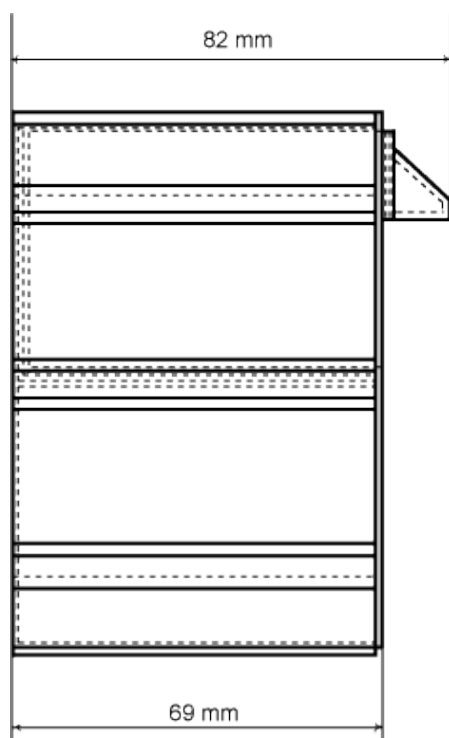

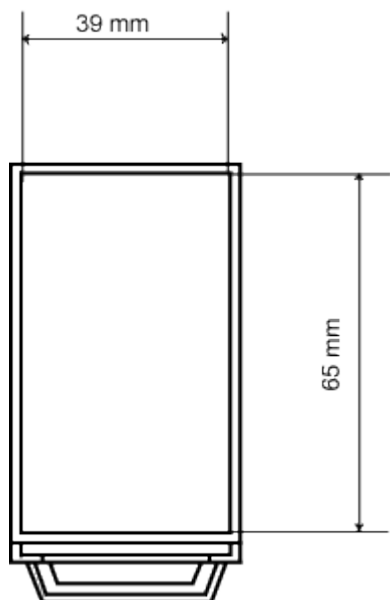

Контейнер К4

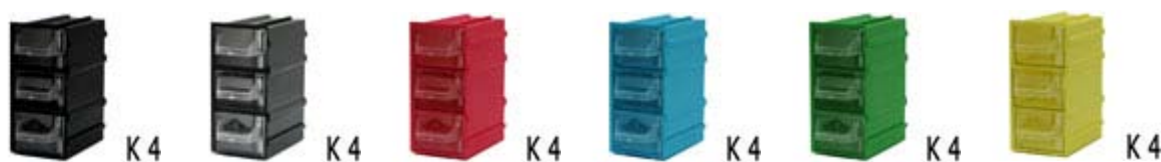

Пластиковый контейнер К4 – контейнер состоящий из трёх средних контейнеров, объединённых одним корпусом. Область применения такая же, как и у К3 - радиолюбители, ювелиры, часовые мастера, так же удобно хранить рыболовные принадлежности – крючки, грузила, и так далее. На задней части корпуса расположены крепёжные отверстия, с помощью которых контейнер легко прикрепить к стене. В ручках предусмотрены отсеки для бирки, на которой можно перечислить ассортимент хранимого в данном контейнере. Контейнеры собираются между собой с помощью ласточкиного хвоста, таким образом, из них можно собрать стойку любого размера.

ВНИМАНИЕ!!! АНТИСТАТИЧЕСКИЕ КОНТЕЙНЕРЫ ТОЛЬКО ЧЁРНОГО ЦВЕТА!!!

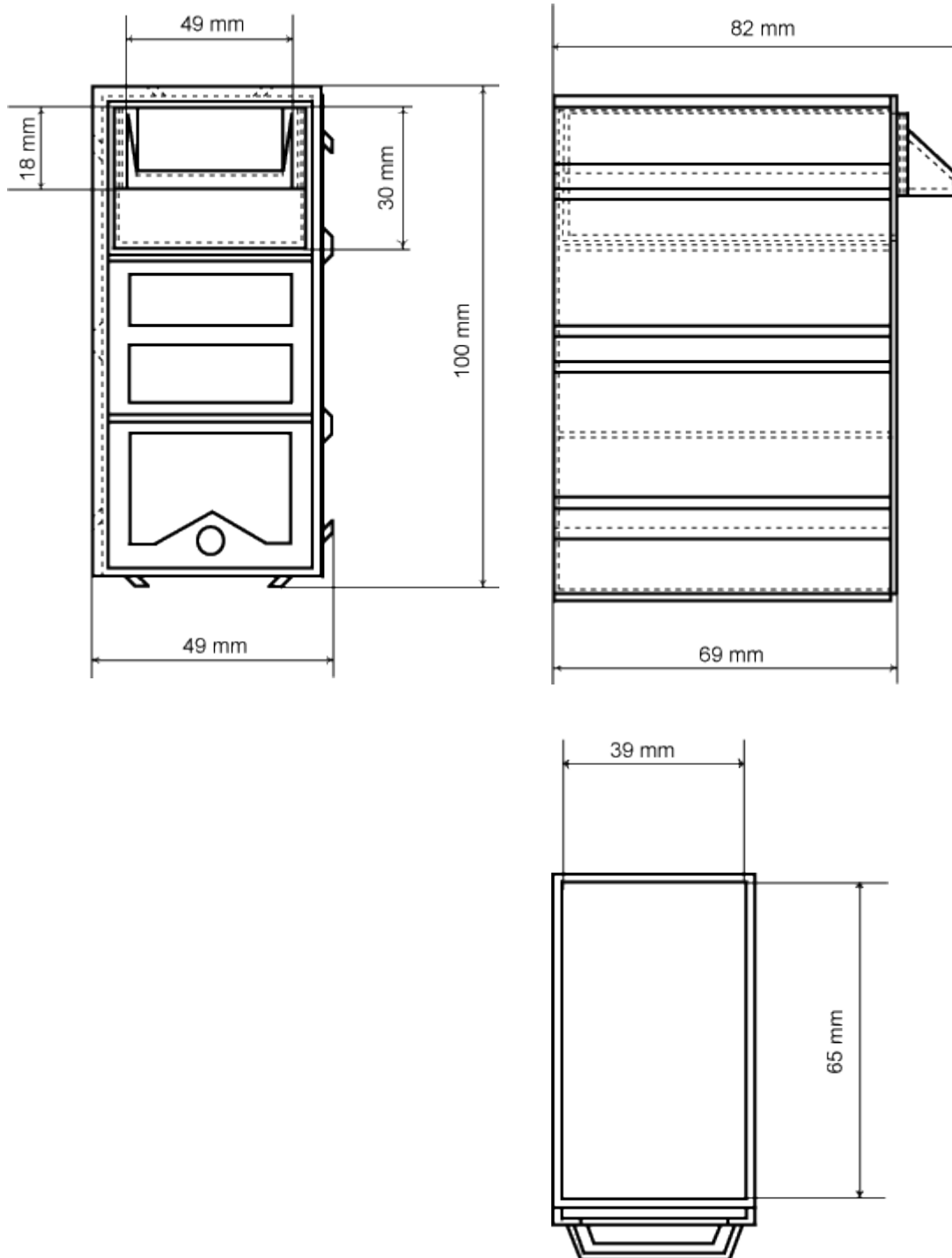

Контейнер K5

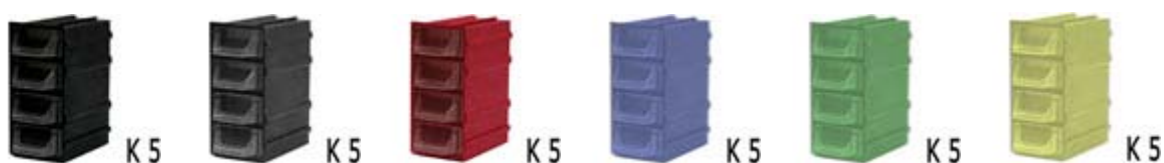

Пластиковый контейнер K5 – контейнер состоящий из четырёх мелких контейнеров, объединённых одним корпусом. Область применения такая же, как и у K4 –

радиолюбители – особенно удобны для хранения резисторов и малогабаритных конденсаторов, а так же ЧИП - элементов, ювелиры, часовые мастера, так же удобно хранить рыболовные принадлежности – крючки, грузила, и так далее. На задней части корпуса расположены крепёжные отверстия, с помощью которых контейнер легко прикрепить к стене. В ручках предусмотрены отсеки для бирки, на которой можно перечислить ассортимент хранимого в данном контейнере. Контейнеры собираются между собой с помощью ласточкиного хвоста, таким образом, из них можно собрать стойку любого размера.

ВНИМАНИЕ!!! АНТИСТАТИЧЕСКИЕ КОНТЕЙНЕРЫ ТОЛЬКО ЧЁРНОГО ЦВЕТА!!!

