

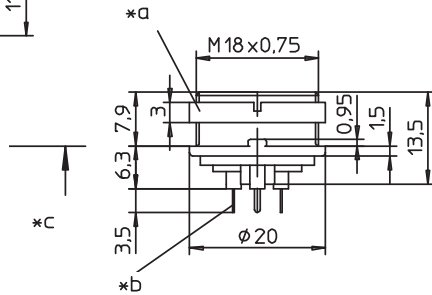

KFR

KGR

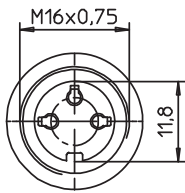
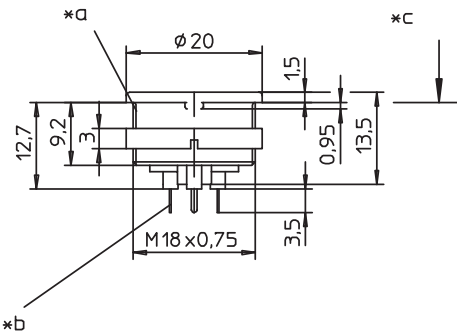
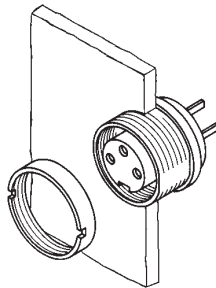
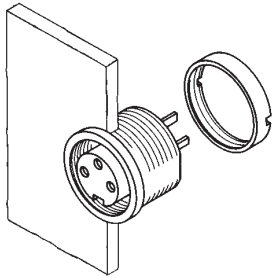

Leiterplattenlayouts siehe Seite 3.63
 Printed circuit board layouts see page 3.63
 Modèles des cartes imprimées voir à la page 3.63

Polbilder, von der Lötseite gesehen
 Pin configurations, solder side view
 Schémas de raccordement, vus du côté à souder

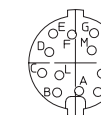
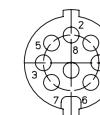
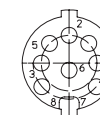
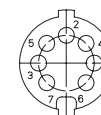
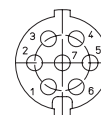
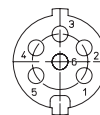
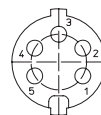
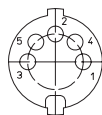
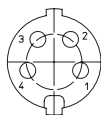
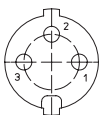

KFR 30
KGR 30

KFR 40
KGR 40

KFR 50
KGR 50

KFR 50/6
KGR 50/6

KFR 60
KGR 60

KFR 70
KGR 70

KFR 71
KGR 71

KFR 80
KGR 80

KFR 81
KGR 81

KFR 120
KGR 120

KFR
KGR

Einbaukupplung nach IEC 60130-9, IP 40, mit Schraubverschluss, für Leiterplatten
 KFR: für Frontmontage
 KGR: für Rückseitenmontage

- 1. Temperaturbereich** -40 °C/+85 °C
- 2. Werkstoffe**

Kontaktträger	PA GF
Kontaktbuchse 3- bis 8-polig	CuZn, versilbert und flashvergoldet, im Lötbereich verzinkt
Kontaktbuchse 12-polig	CuZn, unternickelt und vergoldet, im Lötbereich verzinkt
Gehäuse	Zn-Druckguss, vernickelt
Ringmutter	CuZn, vernickelt
- 3. Mechanische Daten**

Steckkraft/Kontakt 3- bis 8-polig ¹	< 5,0 N
Steckkraft/Kontakt 12-polig ²	< 5,0 N
Ziehkraft/Kontakt 3- bis 8-polig ¹	> 1,2 N
Ziehkraft/Kontakt 12-polig ²	> 0,9 N
Kontaktierung mit Schutzart ³	Steckern 033098, 033099, SV, WSV IP 40
- 4. Elektrische Daten**

Durchgangswiderstand	≤ 5 mΩ
Weiteres siehe Tabelle	

¹ gemessen mit einem polierten Stahlstift, Nennmaß 1,5 mm
² gemessen mit einem polierten Stahlstift, Nennmaß 1,0 mm
³ nach DIN EN 60529, nur in verschraubtem Zustand mit einem dazugehörigen Gegenstück
⁴ nach VDE 0110/IEC 60664

- *a Mutter lose beigelegt
nut enclosed separately
écrou ajouté séparément
- *b für Leiterplattenbohrung
for bore hole of printed circuit board
pour perçage de la carte imprimée
Ø 1,0 mm (KFR 30-81)
Ø 0,7 mm (KFR 120)
- *c Montagerichtung
mounting direction
direction de montage
- *d Einbauöffnung
port
ouverture d'emplacement

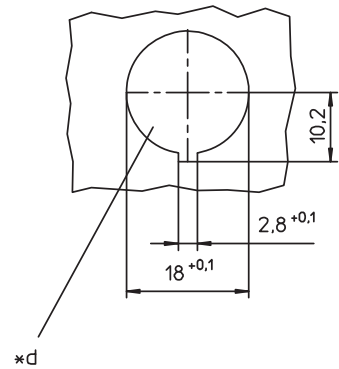

KFR KGR	
Chassis socket acc. to IEC 60130-9, IP 40, with threaded joint, for printed circuit boards KFR: for front mounting KGR: for rear mounting	
1. Temperature range	-40 °C/+85 °C
2. Materials	
Insulating body	PA GF
Contact bush 3 to 8 poles	CuZn, silvered and flash gilded, tinned in solder area
Contact bush 12 poles	CuZn, pre-nickel and gilded, tinned in solder area
Housing	Zn diecast, nicked
Ring nut	CuZn, nicked
3. Mechanical data	
Insertion force/contact 3-8 poles ¹	< 5.0 N
Insertion force/contact 12 poles ²	< 5.0 N
Withdrawal force/contact 3-8 poles ¹	> 1.2 N
Withdrawal force/contact 12 poles ²	> 0.9 N
Mating with Protection ³	plugs 033098, 033099, SV, WSV IP 40
4. Electrical data	
Contact resistance	≤ 5 mΩ
For further information see table	
¹ measured with a polished steel pin, nominal thickness 1.5 mm	
² measured with a polished steel pin, nominal thickness 1.0 mm	
³ according to DIN EN 60529, only in locked position with a proper counterpart	
⁴ according to VDE 0110/IEC 60664	

KFR KGR	
Embase femelle suivant CEI 60130-9, IP 40, avec verrouillage à vis, pour cartes imprimées KFR: pour montage de front KGR: pour montage par derrière	
1. Température d'utilisation	-40 °C/+85 °C
2. Matériaux	
Corps isolant	PA GF
Prise de contact 3 à 8 pôles	CuZn, argenté et doré flash, étamé à la partie à souder
Prise de contact 12 pôles	CuZn, sous-nickelé et doré, étamé à la partie à souder
Boîtier	Zn moulé sous pression, nickelé
Écrou à anneau	CuZn, nickelé
3. Caractéristiques mécaniques	
Force d'insertion/contact 3-8 pôles ¹	< 5,0 N
Force d'insertion/contact 12 pôles ²	< 5,0 N
Force de séparation/contact 3-8 pôles ¹	> 1,2 N
Force de séparation/contact 12 pôles ²	> 0,9 N
Raccordement avec Protection ³	connecteurs mâles 033098, 033099, SV, WSV IP 40
4. Caractéristiques électriques	
Résistance de contact	≤ 5 mΩ
Pour plus de détails, voir tableau	
¹ mesurée avec une tige d'acier poli, épaisseur nominale 1,5 mm	
² mesurée avec une tige d'acier poli, épaisseur nominale 1,0 mm	
³ suivant DIN EN 60529, uniquement à l'état verrouillé avec un propre pendant	
⁴ suivant VDE 0110/CEI 60664	

Bestellbezeichnung Designation Désignation		Polzahl Poles Pôles	Verpackungseinheit (VE) Package unit (PU) Unité d'emballage (UE)	Anschlussquerschnitt Wire section Section de racc. de fil	Bemessungsstrom Rated current Courant assigné	Bemessungsspannung ² Rated voltage ² Tension assignée ²	Prüfspannung Test voltage Tension d'essai	Isolationswiderstand Insulation resistance Résistance d'isolement	Kontaktkapazität Contact capacitance Capacité de contact
				mm ²	A	V AC	kV AC eff.	Ω	pF
KFR 30	KGR 30	3	50	0,75	5	250	2	10 ¹³	~ 2
KFR 40	KGR 40	4	50	0,75	5	250	2	10 ¹³	~ 2
KFR 50	KGR 50	5	50	0,75	5	60	1	10 ¹²	~ 3
KFR 50/6	KGR 50/6	5	50	0,75	5	250	2	10 ¹³	~ 2
KFR 60	KGR 60	6	50	0,75	5	250	2	10 ¹³	~ 2
KFR 70	KGR 70	7	50	0,75	5	250	2	10 ¹³	~ 2
KFR 71	KGR 71	7	50	0,75	5	60	1	10 ¹²	~ 3
KFR 80	KGR 80	8	50	0,75	5	60	1	10 ¹²	~ 3
KFR 81	KGR 81	8	50	0,75	5	60	1	10 ¹²	~ 3
KFR 120	KGR 120	12	50	0,25	3	60	1	10 ¹²	~ 3

Verpackung: im Karton
 Packaging: in a cardboard box
 Emballage: dans un carton

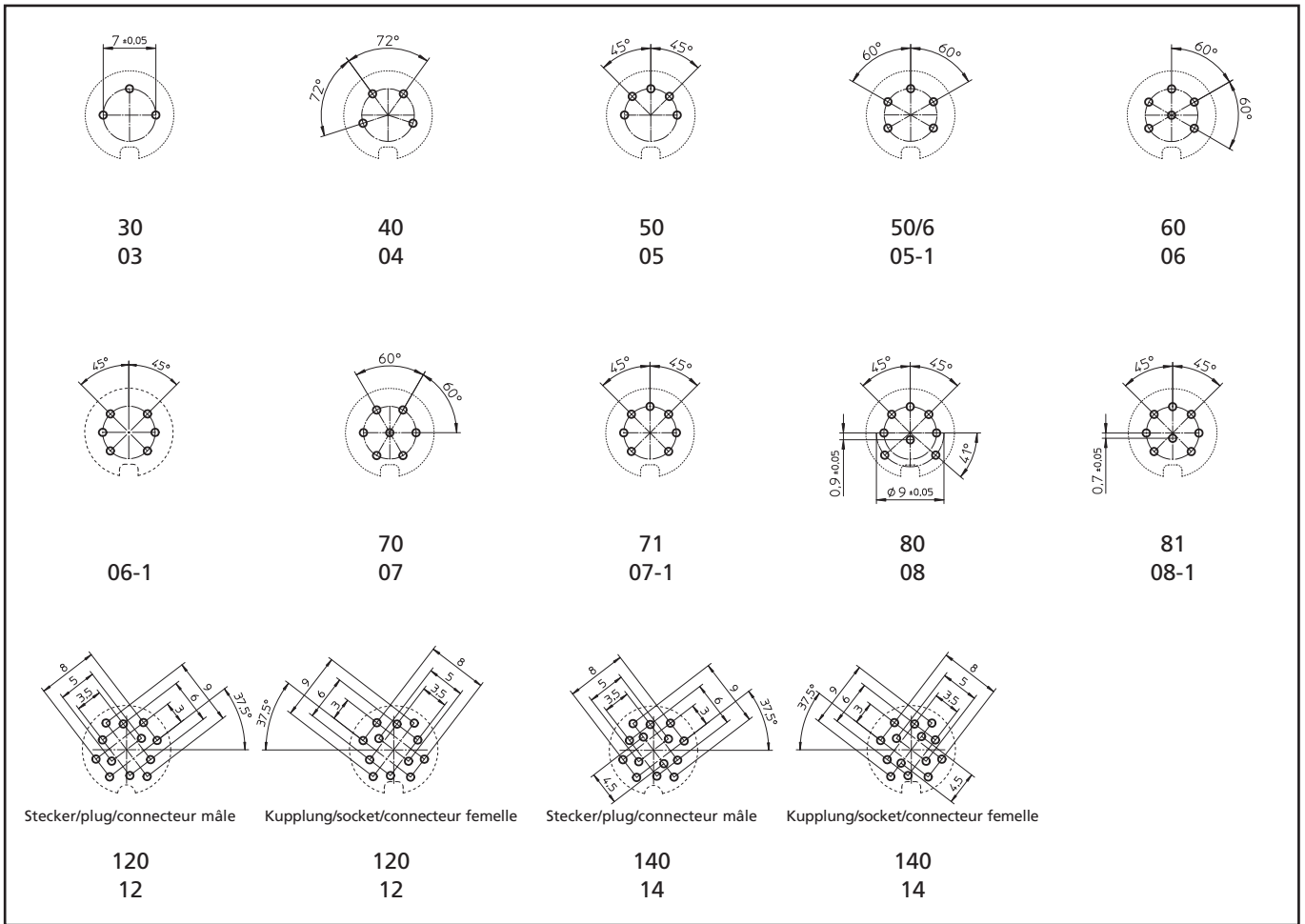

Leiterplattenlayouts für Einbausteckverbinder, von der Bestückungsseite gesehen
 Printed circuit board layouts for chassis connectors, components side view
 Modèles de cartes imprimées pour embases, vus du côté à équiper

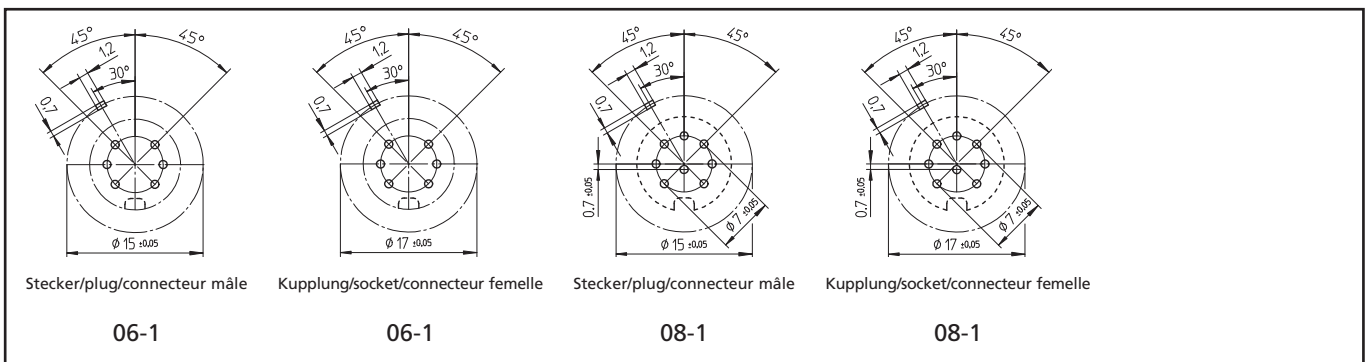

Leiterplattenlayouts für Einbausteckverbinder mit Massekontakt, von der Bestückungsseite gesehen
 Printed circuit board layouts for chassis connectors with ground contact, components side view
 Modèles de cartes imprimées pour embases avec contact de masse, vus du côté à équiper