

DATA SHEET

Серия VDR VDR15, VDR25

Ультеракомпактные DC/DC преобразователи

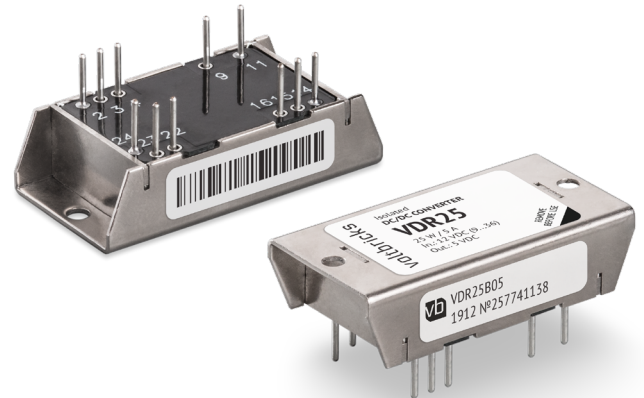

Описание

Ультеракомпактные изолированные DC/DC модули электропитания VDR25 для жёстких условий эксплуатации в аппаратуре промышленного назначения. При небольших габаритах (40×20,2×10,25 мм без учёта выводов) максимальная выходная мощность модулей достигает 25 Вт.

При этом модули способны работать в широком диапазоне температур корпуса (до -60...+125°C). Они могут включаться и выключаться по команде, имеют полный комплекс защит от перегрузки по току, короткого замыкания, перегрева, могут включаться последовательно по выходам.

Отсутствие в схеме преобразователя оптрона позволяет модулю надёжно функционировать в условиях воздействия ионизирующих излучений и высокой температуры в течение всего срока эксплуатации изделий.

Полимерная герметизирующая заливка обеспечивает надёжную защиту от внешних воздействующих факторов и исключает повреждения преобразователя, вызванные вибрацией или попаданием грязи, влаги или соляного тумана. Модули проходят специальные виды температурных и предельных испытаний, в том числе электротермотренировку с экстремальными режимами включения и выключения.



Описание серии VDR на сайте производителя:
<https://voltbricks.ru/product/vdr>

Особенности

- Гарантия 5 лет
- Выходной ток до 5 А
- Рабочая температура корпуса -60...+125°C
- Низкопрофильная 10,15 мм конструкция
- Медный корпус с крепёжными фланцами
- Магнитная обратная связь без оптрона
- Защита от КЗ и перенапряжения, тепловая защита
- Дистанционное вкл/выкл
- Частота преобразования 800 кГц
- Типовой КПД 87% (Uвых.=12 В)
- Полимерная герметизирующая заливка

Разработаны в соответствии

- Характеристики радиочастотных помех
EN 55011 / 55022 / 55032 (ГОСТ 55022),
MIL-STD-461F CE102
- Устойчивость к электромагнитным помехам
EN 55024
- Электромагнитная совместимость
EN 61000
- Требования безопасности
EN 60950 (ГОСТ 60950)

Отдел продаж
+7 473 211-22-80

Техническая поддержка
support@voltbricks.ru

3D модели
<https://support.voltbricks.ru/models/VDR25.stp>

Информация для заказа

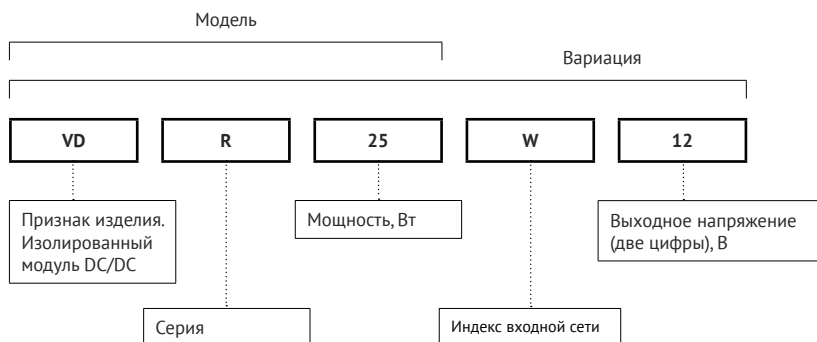

Для получения дополнительной информации обратитесь в отдел продаж

+7 473 211-22-80

sales@voltbricks.ru

Выходная мощность и ток

Модель	VDR15							VDR25						
	15							16,5	25					
Выходное напряжение, В	3,3	5	9	12	15	24	28	3,3	5	9	12	15	24	28
Макс. выходной ток, А	4,55	3	1,66	1,25	1	0,625	0,53	5	5	2,78	2,08	1,67	1,04	0,89

Индекс номинального входного напряжения*

Параметр	Индекс «В»	Индекс «W»
Номинальное входное напряжение, В	12	28
Диапазон входного напряжения, В	9...36	18...75
Переходное напряжение (1 с), В	9...40	17...84
Типовой КПД для U _{вых.} =12 В	87%	87%

* Пульсации входного тока (10–10000 Гц) – 8% U_{вх.} ном.

Основные характеристики

Все характеристики приведены для НКУ, Uвх.ном., Iвых.ном., если не указано иначе. Обращаем внимание, что информация в настоящем документе не является полной. Более подробная информация (дополнительные требования, типовые схемы включения, правила эксплуатации и т. п.) приведена в технических условиях, а также в руководящих технических материалах на сайте www.voltbricks.ru в разделе «Документация».

Выходные характеристики

Параметр			Значение
Подстройка выходного напряжения			не менее $\pm 5\%$ Uвых. ном.
Нестабильность выходного напряжения	При изменении входного напряжения (Uвх.мин...Uвх.макс.)		макс. $\pm 2\%$ Uвых. ном.
	При изменении тока нагрузки (0,1Iном...Iном.)		
	Суммарная нестабильность		макс. $\pm 6\%$ Uвых. ном.
Размах пульсаций (пик-пик)			<2% Uвых. ном.
Максимальная ёмкость нагрузки*	15 Вт	от 3 до 6 В вкл. свыше 6 до 15 В вкл. свыше 15 до 28 В вкл.	1500 мкФ 240 мкФ 120 мкФ
	25 Вт	от 3 до 6 В вкл. свыше 6 до 15 В вкл. свыше 15 до 28 В вкл.	2500 мкФ 400 мкФ 125 мкФ
Время включения (по команде)			<0,1 с
Переходное отклонение выходного напряжения	При изменении Uвх.мин...Uвх.макс.		макс. $\pm 10\%$ от Uном. (длительность фронта >500 мкс)
	При изменении в пределах 0,5*Iном...Iном.		
Длительность переходного отклонения			не нормируется
Работа на холостом ходу**	Iвых < 0,1 * Iвых.ном		Uвых $\leq 1,3 \cdot$ Uвых.ном

* Наличие максимальной ёмкости на выходе и максимальной нагрузки не гарантирует обеспечение времени установления выходного напряжения в течение 100 мс. Значение выходной ёмкости допускается увеличивать свыше максимального при меньшей омической (активной) нагрузке.

** При работе на холостом ходу амплитуда пульсаций выходного напряжения не нормируется. При этом возможно проявление режима «релаксации», т.е. периодического появления и пропадания напряжения на выходе модуля, которое не является браковочным признаком. Длительная эксплуатация модуля в режиме холостого хода не рекомендуется.

Защиты***

Параметр	Значение
Уровень срабатывания защиты от перегрузки	< 2,7 Rмакс.
Защита от короткого замыкания	есть
Защита от перенапряжения на выходе	есть
Температура срабатывания тепловой защиты	+115...+130 °C
Синусоидальная вибрация	1...2000 Гц, 200 (20) м/с ² (g), 0,3 мм
Устойчивость к пыли	есть
Устойчивость к соляному туману	есть
Устойчивость к влаге (Токр.=35 °C)	98%

*** Параметры являются справочными и не могут быть использованы при долговременной работе, превышении максимального выходного тока, при работе вне диапазона рабочих температур, при работе модуля с выходными напряжениями сверх диапазона регулировки.

Основные характеристики (продолжение)

Общие характеристики

Параметр		Значение	
Рабочая температура корпуса		-60...+125 °C	
Рабочая температура окружающей среды (при соблюдении температуры корпуса)		-60...+120 °C	
Температура хранения		-60...+125 °C	
Частота преобразования		800 кГц тип. (фикс, ШИМ)	
Входная ёмкость (10 кГц), внешняя	Индекс «В»	15 Вт 25 Вт	33 мкФ тантал. + 20 мкФ керам. 68 мкФ тантал. + 20 мкФ керам.
	Индекс «W»	15 Вт 25 Вт	15 мкФ тантал. + 10 мкФ керам. 22 мкФ тантал. + 10 мкФ керам.
Прочность изоляции (60 с)	вход/выход, вход/корпус, выход/корпус	~500 В 50 Гц	
		=750 В	
Сопротивление изоляции @ =500 В	вход/выход, вход/корпус, выход/корпус	не менее 20 Мом	
Тепловое сопротивление корпуса		19,8 °C/Вт	
Дистанционное вкл/выкл		есть (0...1,1 В или соединение выводов ВКЛ и -ВХ, I≤5mA)	
Типовой MTBF		1 737 900 ч	
Срок гарантии		5 лет	

Конструктивные параметры

Параметр	Значение
Материал корпуса	медь с покрытием хим. никель
Материал компаунда	эпоксидный
Материал выводов	медь
Масса	не более 32 г
Температура пайки	260 °C @ 5 с
Габаритные размеры	не более 40×20,2×10,25 мм без учета выводов

Топология



Рис. 1 (а). Топология VDR15.



Рис. 1 (б). Топология VDR25.

Сервисные функции

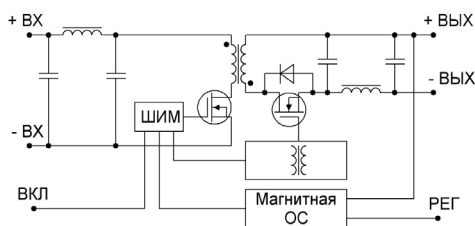
Схемы подключения

Модули VDR соответствуют требованиям MIL-STD-461F CE102 как с типовой схемой подключения, так и с подключением совместно с модулем фильтрации VFB.

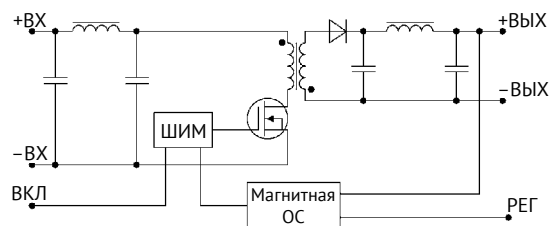

Рис. 2 (а). Типовая схема подключения.



Рис. 2 (б). Схема подключения совместно с модулем фильтрации VFB.

VDR	DC/DC преобразователь			15 Вт	25 Вт
L1	синфазный дроссель			не менее 8 мГн	
C3, C4	керамический конденсатор	Входное напряжение	=12 В =28 В	20 мкФ 10 мкФ	
	танталовый конденсатор	Входное напряжение	=12 В =28 В	33 мкФ 15 мкФ	68 мкФ 22 мкФ
C1, C2, C6, C7, C11, C12	керамический конденсатор	Типовая схема подключения		10000 пФ	
		Подключение совместно с VFB		2200...4700 пФ	
C5	танталовый или алюминиевый конденсатор	Выходное напряжение	от 3 до 6 В вкл. свыше 6 до 15 В вкл. свыше 15 до 28 В вкл.	200 мкФ 100 мкФ 68 мкФ	300 мкФ 140 мкФ 100 мкФ
VFB	модуль фильтрации радиопомех	Входное напряжение	=12 В =28 В	VFB04BU VFB02WU	
C8	керамический конденсатор	Входное напряжение	=12 В =28 В	20 мкФ 10 мкФ	

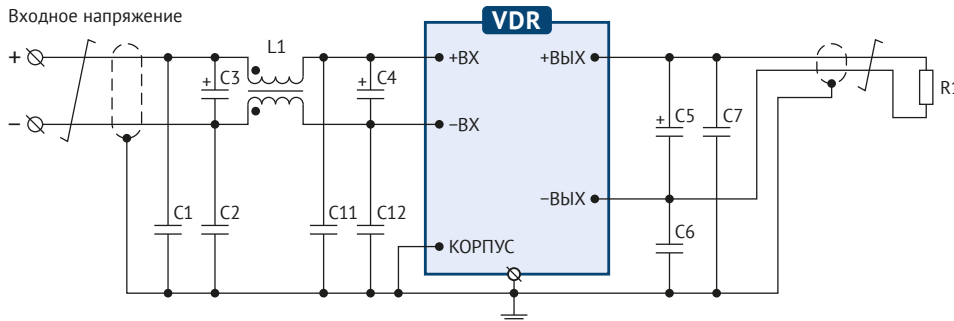
Таблица 1. Описание элементов схем подключения.

Сервисные функции (продолжение)

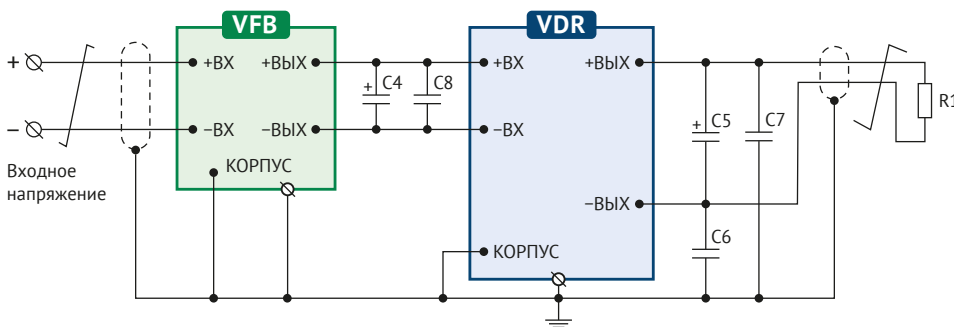
Дистанционное управление

Функция дистанционного ВКЛ/ВыКЛ по команде позволяет управлять работой модуля с использованием механического реле (а), транзистора типа «разомкнутый коллектор» (б) или оптрона (в).

Выключение модуля электропитания должно осуществляться соединением вывода «ВКЛ» с выводом «-ВХ». При этом через ключ может протекать ток до 5 мА, а максимальное падение напряжения на ключе должно быть не более 1,1 В.

Включение модуля электропитания осуществляется размыканием ключа за время не более 5 мкс. В разомкнутом состоянии к ключу приложено напряжение около 5 В, допустимая утечка тока через ключ не должна превышать 50 мкА.

При организации дистанционного включения-выключения одновременно нескольких модулей электропитания не допускается установка дополнительных элементов в цепи, соединяющие выводы «ВКЛ», «-ВХ» и коммутирующий ключ.

Если функция дистанционного ВКЛ/ВыКЛ не используется, вывод «ВКЛ» допускается оставить неподключенным или выкусить.



Рис. 3 (а). ВКЛ/ВыКЛ с помощью реле.



Рис. 3 (б). ВКЛ/ВыКЛ с помощью биполярного транзистора.

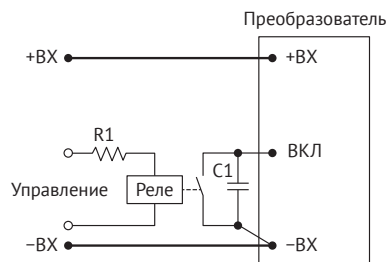

Рис. 3 (в). ВКЛ/ВыКЛ с помощью оптрона.

Регулировка

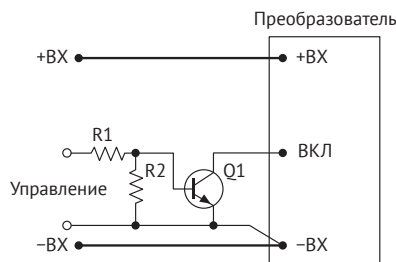
Регулировка выходного напряжения модулей электропитания в диапазоне не менее $\pm 5\%$, может осуществляться, например, путем подключения вывода «РЕГ» через резистор к выводу «-ВЫХ» для увеличения выходного напряжения (а) или к выводу «+ВЫХ» для уменьшения выходного напряжения (б).

При использовании потенциометра R2 и внешних ограничивающих резисторов (R1, R3) возможно реализовать регулировку как в сторону увеличения, так и в сторону уменьшения (в).

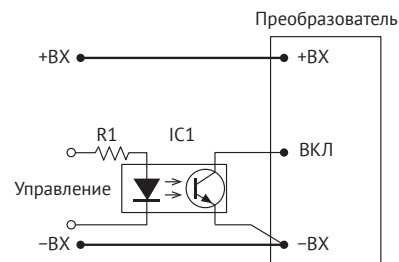
В случае необходимости управления выходным напряжением модуля электропитания сигналом внешнего источника тока или напряжения, например, в микроконтроллерных автоматизированных системах управления с помощью сигнала ЦАП, внешний сигнал тока или напряжения необходимо подавать на вывод регулировки относительно вывод «-ВЫХ», в соответствии с рисунками (г) и (д).

Номинал элементов цепи (а, б, в), величины тока (г) и напряжения (д) определяются эмпирически или расчетным способом, указанным в руководящих технических материалах на сайте www.voltbricks.ru.



Рис. 4 (а). Регулировка увеличением $U_{вых}$.



Рис. 4 (б). Регулировка снижением $U_{вых}$.

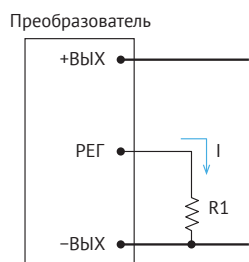

Рис. 4 (в). Регулировка потенциометром.

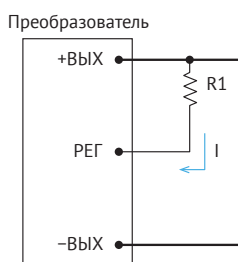

Рис. 4 (г). Регулировка источником тока.

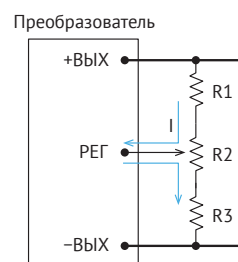

Рис. 4 (д). Регулировка источником напряжения.

Сервисные функции (продолжение)

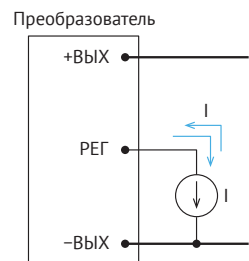
Графики зависимости выходного напряжения от номинала регулировочного резистора для VDR15

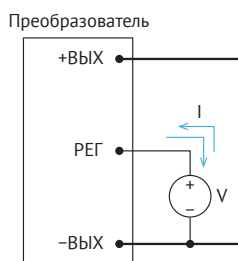

Рис. 5 (а). График зависимости для $U_{\text{вых}}=3,3$ В.



Рис. 5 (б). График зависимости для $U_{\text{вых}}=5$ В.

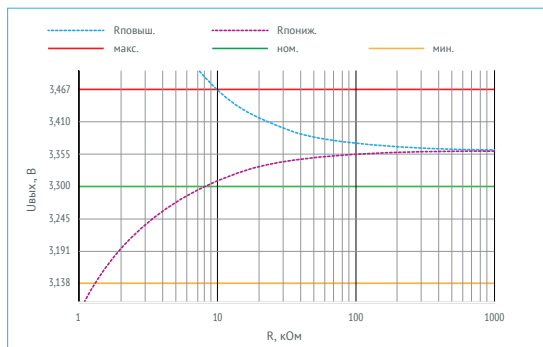

Рис. 5 (в). График зависимости для $U_{\text{вых}}=9$ В.

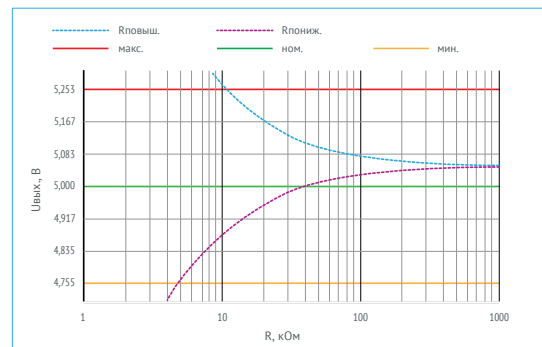

Рис. 5 (г). График зависимости для $U_{\text{вых}}=12$ В.

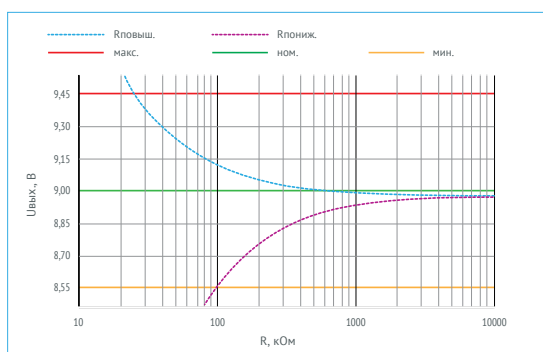

Рис. 5 (д). График зависимости для $U_{\text{вых}}=15$ В.

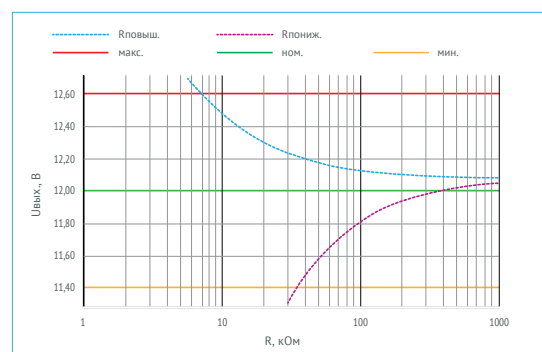

Рис. 5 (е). График зависимости для $U_{\text{вых}}=24$ В.

Сервисные функции (продолжение)

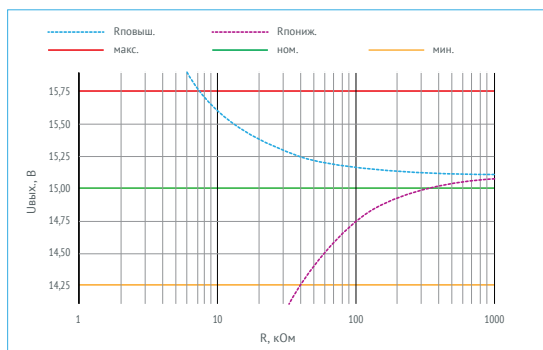
Подстройка выходного напряжения для VDR25

	95%	96%	97%	98%	99%	Уном.	101%	102%	103%	104%	105%
U _{вых.} , В	3,14	3,17	3,2	3,23	3,27	3,3	3,33	3,37	3,4	3,43	3,47
I _{рег.} , мА	-0,27	-0,22	-0,17	-0,11	-0,05	0	0,05	0,11	0,17	0,22	0,27
U _{рег.} , В	2,07	2,16	2,23	2,31	2,37	2,45	2,54	2,61	2,67	2,77	2,84
U _{вых.} , В	4,75	4,8	4,85	4,9	4,95	5	5,05	5,1	5,15	5,2	5,25
I _{рег.} , мА	-0,06	-0,05	-0,035	-0,02	-0,01	0	0,01	0,02	0,035	0,5	0,06
U _{рег.} , В	1,93	2,02	2,12	2,22	2,32	2,42	2,51	2,6	2,7	2,78	2,87
U _{вых.} , В	11,4	11,52	11,64	11,76	11,88	12	12,12	12,24	12,36	12,48	12,6
I _{рег.} , мА	-0,16	-0,125	-0,08	-0,06	-0,03	0	0,03	0,06	0,08	0,125	0,16
U _{рег.} , В	2,85	2,6	2,35	2,12	1,9	1,7	1,45	1,2	0,95	0,7	0,5

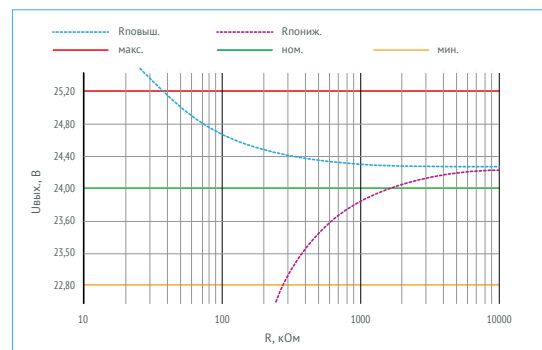
Таблица 2. Значения силы тока и напряжения для подстройки.

Графики зависимости выходного напряжения от номинала регулировочного резистора для VDR25



Рис. 6 (а). График зависимости для U_{вых.}=5 В.



Рис. 6 (б). График зависимости для U_{вых.}=12 В.

КПД

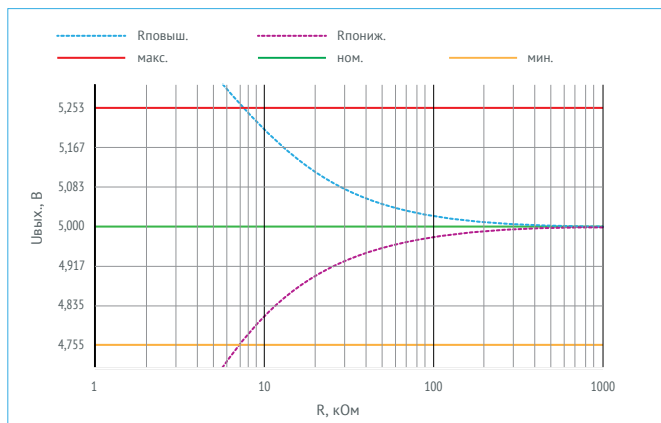
Зависимость КПД от нагрузки для VDR15 с индексом входной сети «В»

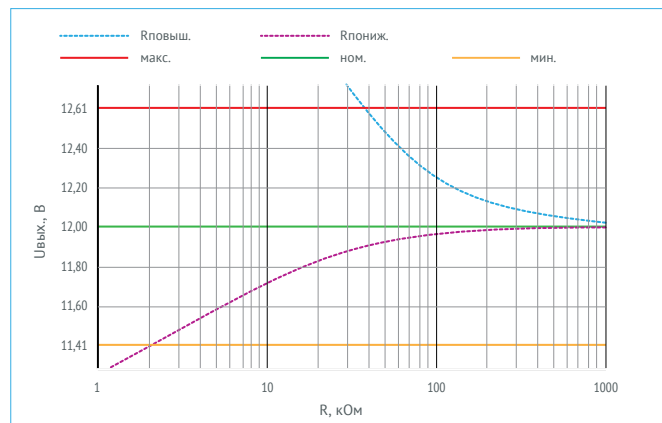

Рис. 7 (а). КПД VDR15B3,3.



Рис. 7 (б). КПД VDR15B05.

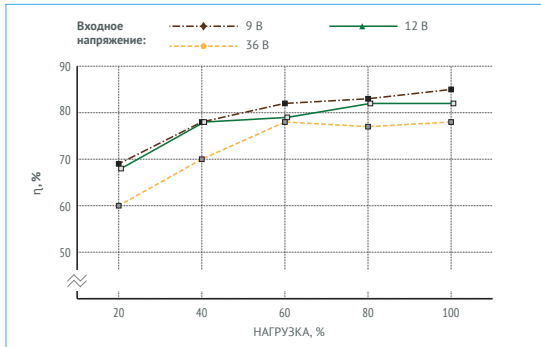

Рис. 7 (в). КПД VDR15B09.

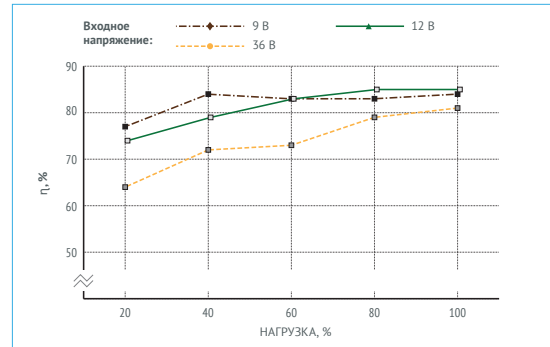

Рис. 7 (г). КПД VDR15B12.

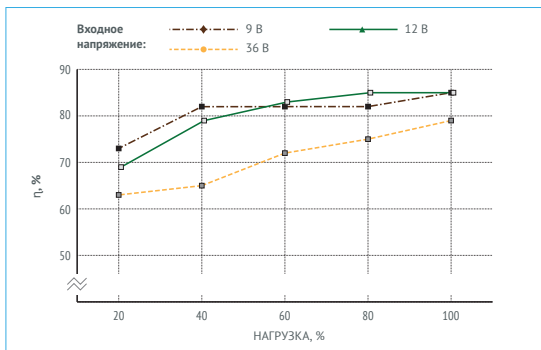

Рис. 7 (д). КПД VDR15B15.

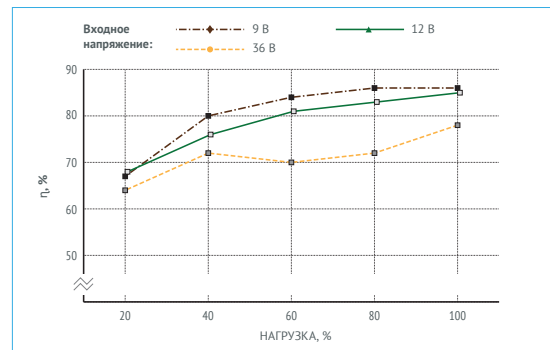

Рис. 7 (е). КПД VDR15B24.

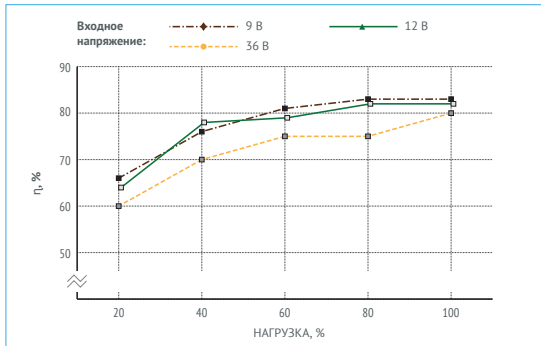

Рис. 7 (ж). КПД VDR15B28.

КПД (продолжение)

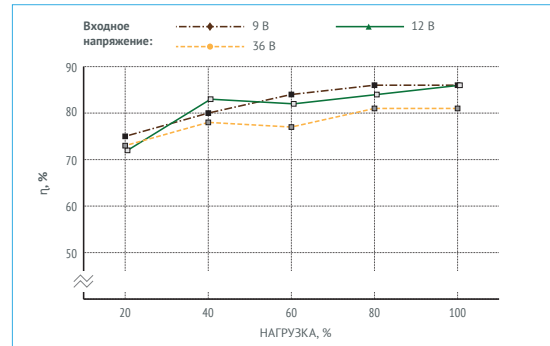
Зависимость КПД от нагрузки для VDR15 с индексом входной сети «W»

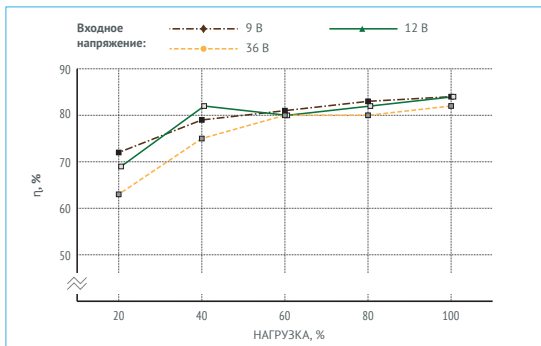

Рис. 8 (а). КПД VDR15W3,3.



Рис. 8 (б). КПД VDR15BW05.

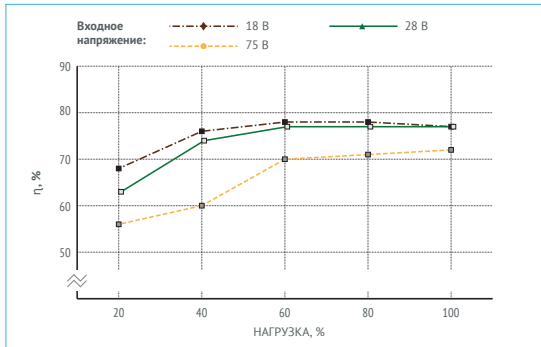

Рис. 8 (в). КПД VDR15W09.

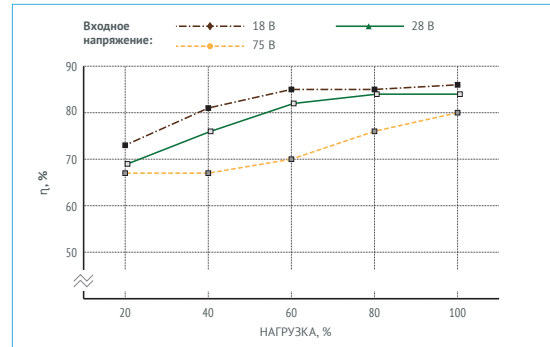

Рис. 8 (г). КПД VDR15W12.

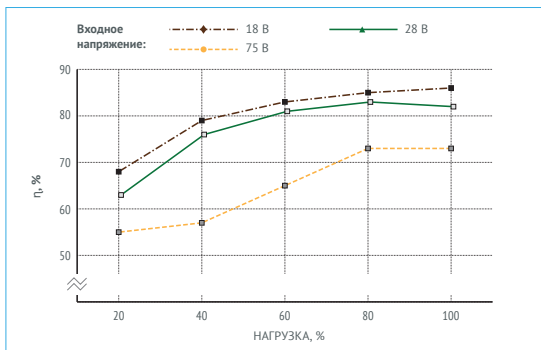

Рис. 8 (д). КПД VDR15W15.

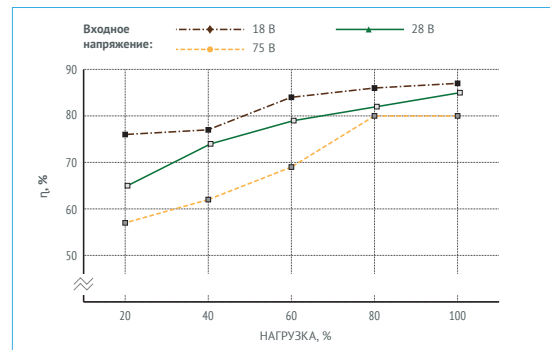

Рис. 8 (е). КПД VDR15W24.

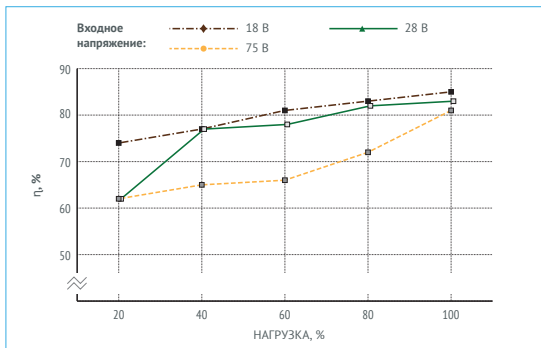

Рис. 8 (ж). КПД VDR15W28.

КПД (продолжение)

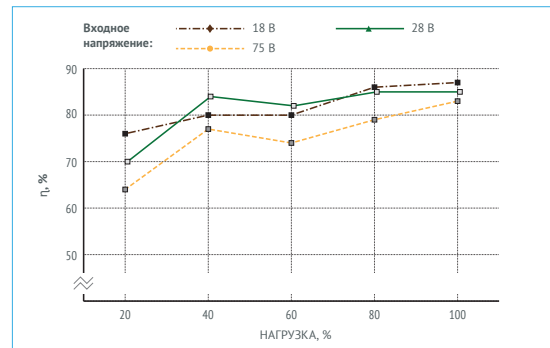
Зависимость КПД от нагрузки для VDR25

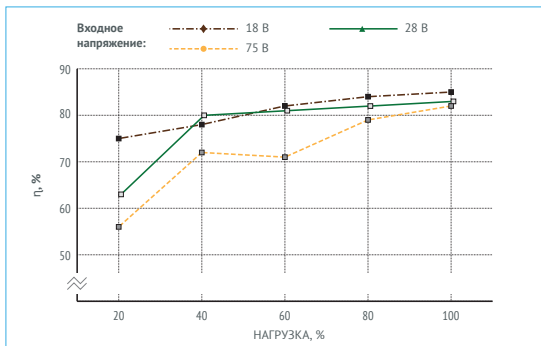

Рис. 9 (а). КПД VDR25B05.



Рис. 9 (б). КПД VDR25B24.

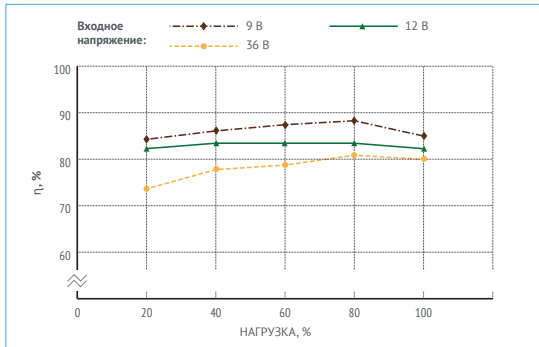

Рис. 9 (в). КПД VDR25W05.

Снижение мощности

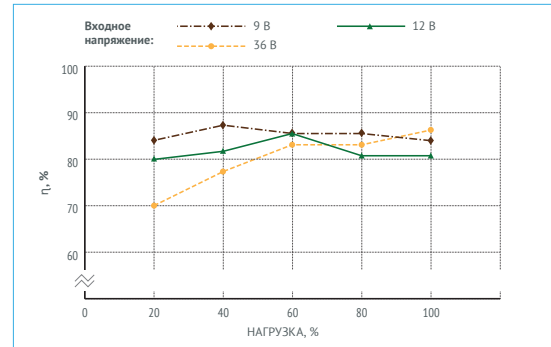
Снижение мощности в зависимости от температуры окружающей среды

Спадающие участки пунктирной и штрихпунктирной кривых соответствуют максимальной температуре корпуса. Выходная мощность модуля не должна превышать значений, ограниченных соответствующей кривой при заданной температуре окружающей среды.

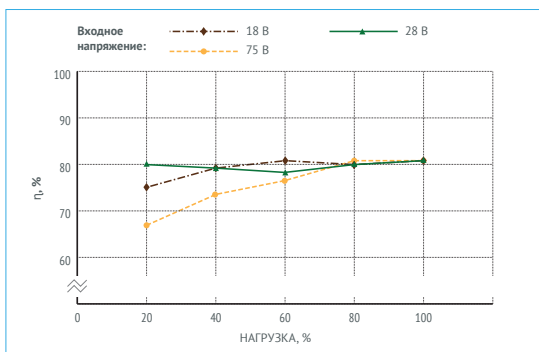

Рис. 10. Тепловая кривая VDR15 и VDR25.

Осциллограммы

Результаты испытаний VDR15B05

Режимы и условия испытаний $U_{вх}=12\text{ В}$, $I_{вых}=3\text{ А}$, $T_{окр.}=25^{\circ}\text{C}$, $U_{вых}=5\text{ В}$, $C_{вых}=300\text{ мкФ}$

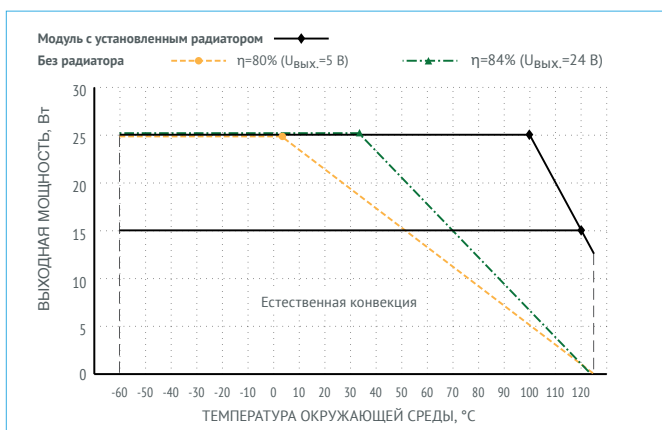
Имеется база данных с результатами по другим вариациям. Для получения информации, пожалуйста, обратитесь к персональному менеджеру или в службу поддержки.



Рис. 11 (а). Осциллограмма установления выходного напряжения с момента подачи команды дистанционного управления.

Луч 1 (синий) – напряжение на выводе «ВКЛ». Масштаб 10 В/дел.

Луч 2 (красный) – выходное напряжение. Масштаб 2 В/дел.

Развертка 1 мс/дел.



Рис. 11 (б). Осциллограмма установления выходного напряжения с момента подачи входного напряжения.

Луч 1 (синий) – входное напряжение. Масштаб 10 В/дел.

Луч 2 (красный) – выходное напряжение. Масштаб 2 В/дел.

Развертка 50 мс/дел.

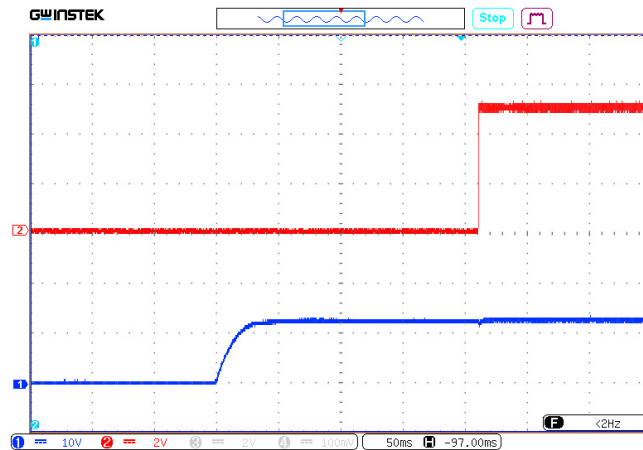

Рис. 11 (в). Осциллограмма пульсаций выходного напряжения.

Масштаб 10 мВ/дел.

Развертка 500 нс/дел.

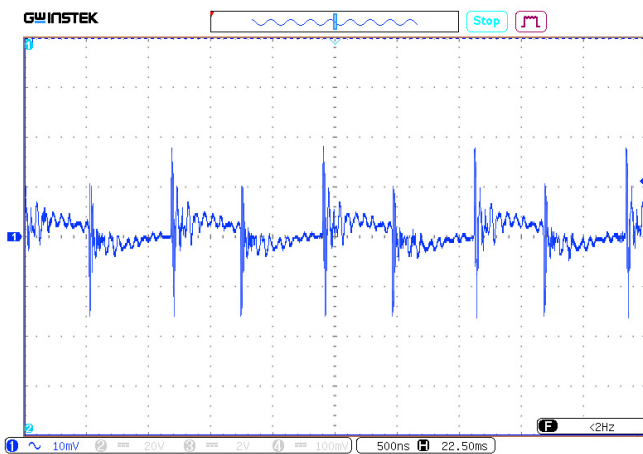

Рис. 11 (г). Осциллограмма переходного отклонения выходного напряжения при изменении выходного тока.

Масштаб 100 мВ/дел.

Развертка 2 мс/дел.

Осциллограммы (продолжение)

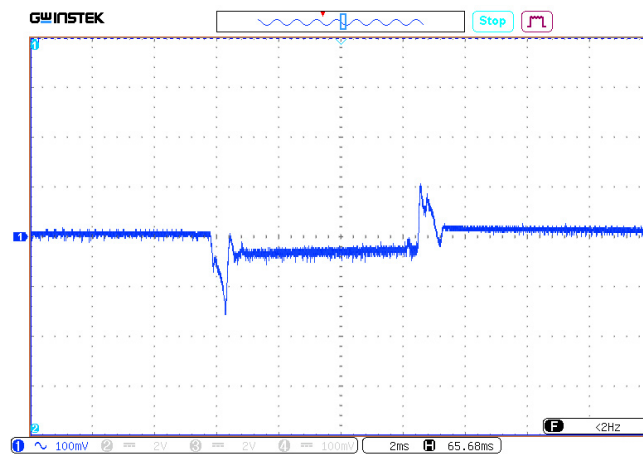
Результаты испытаний VDR15W28

Режимы и условия испытаний $U_{вх}=28$ В, $I_{вых}=0,53$ А, $T_{окр.}=25^{\circ}\text{C}$, $U_{вых}=28$ В, $C_{вых}=100$ мкФ

Имеется база данных с результатами по другим вариациям. Для получения информации, пожалуйста, обратитесь к персональному менеджеру или в службу поддержки.



Рис. 12 (а). Осциллограмма установления выходного напряжения с момента подачи команды дистанционного управления.

Луч 1 (синий) – напряжение на выводе «ВКЛ». Масштаб 5 В/дел.

Луч 2 (красный) – выходное напряжение. Масштаб 20 В/дел.

Развертка 5 мс/дел.

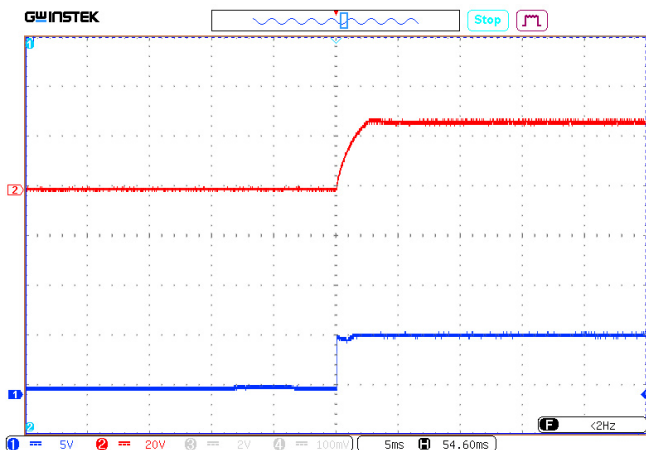

Рис. 12 (б). Осциллограмма установления выходного напряжения с момента подачи входного напряжения.

Луч 1 (синий) – входное напряжение. Масштаб 10 В/дел.

Луч 2 (красный) – выходное напряжение. Масштаб 20 В/дел.

Развертка 50 мс/дел.

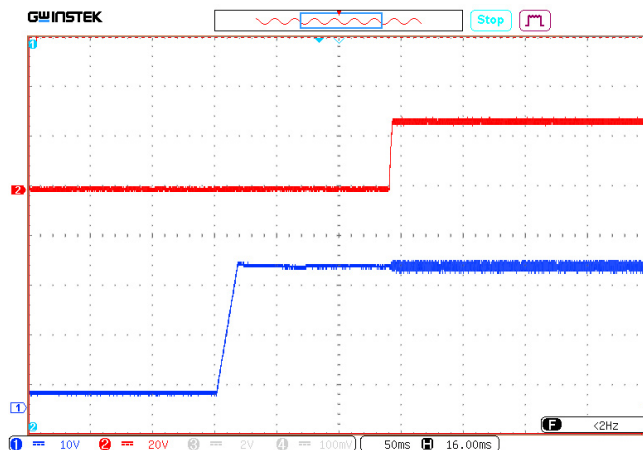

Рис. 12 (в). Осциллограмма пульсаций выходного напряжения.

Масштаб 20 мВ/дел.

Развертка 500 нс/дел.

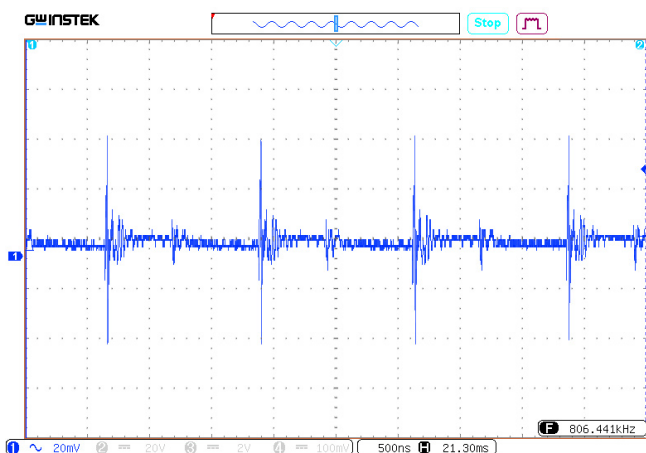

Рис. 12 (г). Осциллограмма переходного отклонения выходного напряжения при изменении выходного тока.

Масштаб 1 В/дел.

Развертка 50 мс/дел.

Спектрограммы радиопомех

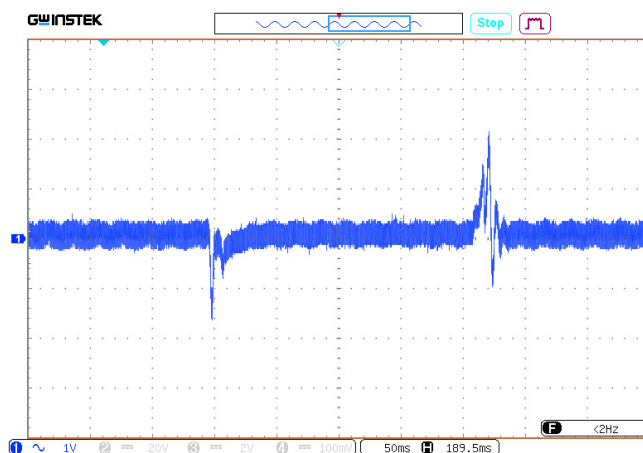
Результаты испытаний с типовой схемой подключения на соответствие EN 55032

VDR15B05

Режимы и условия испытаний Uвх.=12 В, Токр.=25 °С



Рис. 13 (а). Спектрограммы 0,01–10 MHz.

VDR15W28

Режимы и условия испытаний Uвх.=28 В, Токр.=25 °С

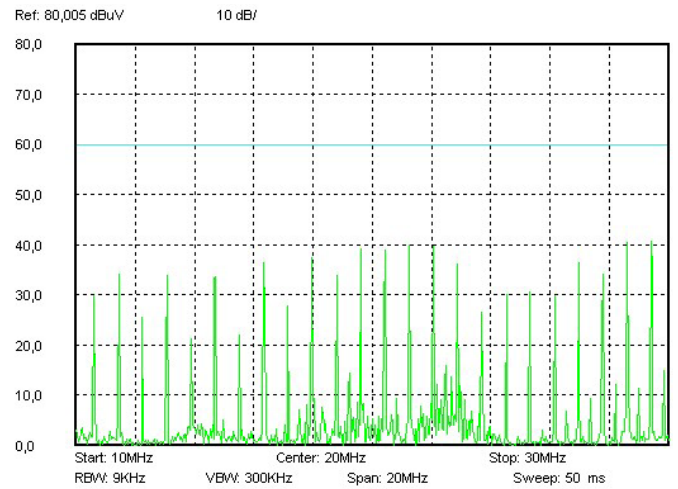
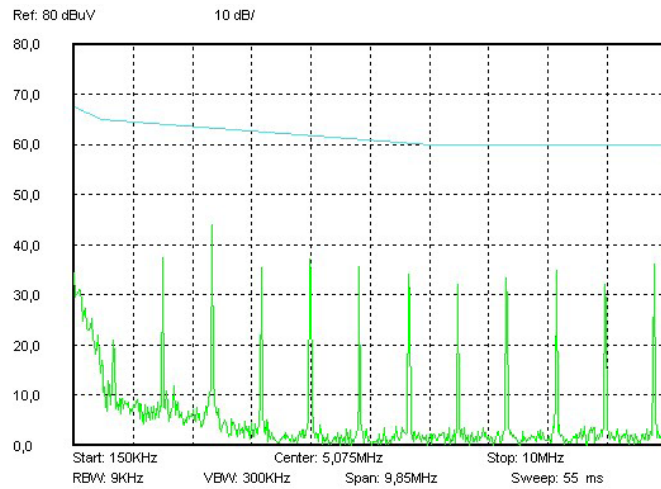

Рис. 13 (б). Спектрограммы 0,01–10 MHz.

Спектрограммы радиопомех (продолжение)

Результаты испытаний с типовой схемой подключения на соответствие MIL-STD-461F CE102

VDR15B05

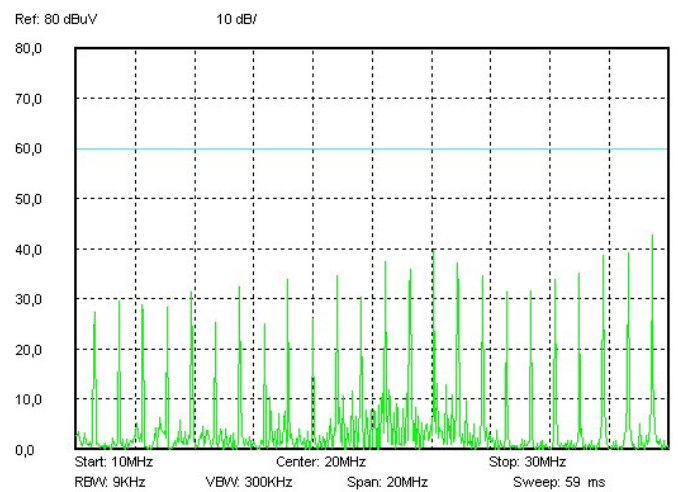
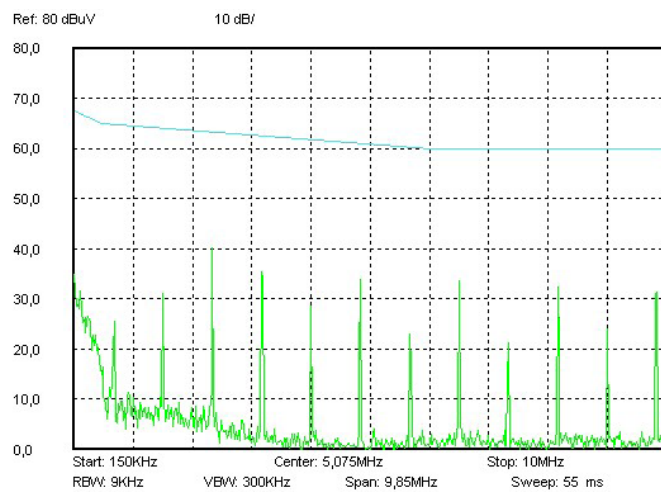
Режимы и условия испытаний Uвх.=12 В, Токр.=25 °С



Рис. 14 (а). Спектрограммы 0,01–10 MHz.

VDR15W28

Режимы и условия испытаний Uвх.=28 В, Токр.=25 °С

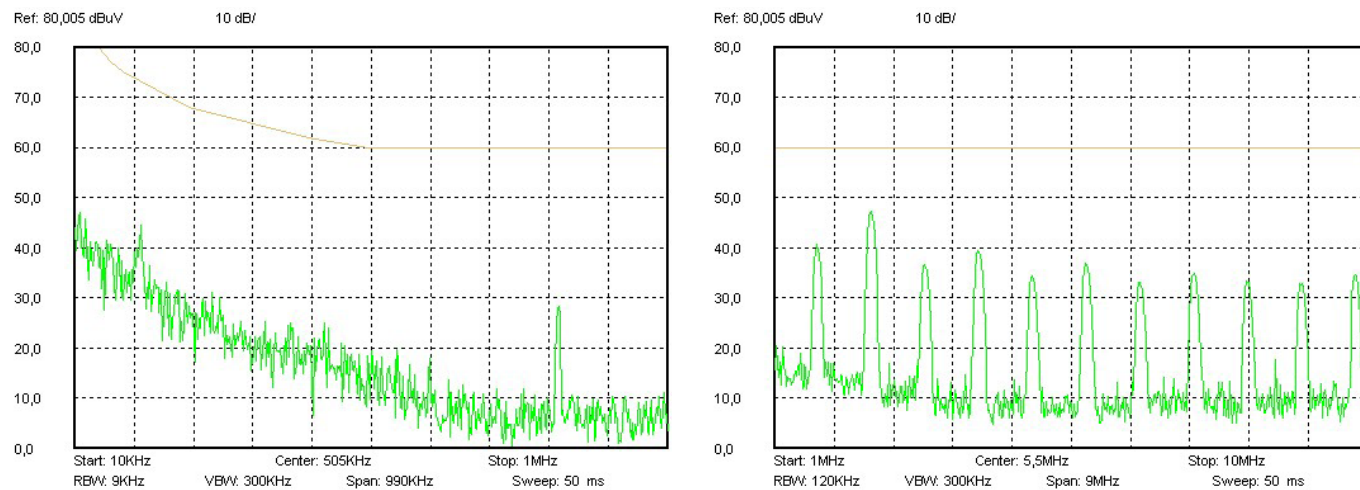

Рис. 14 (б). Спектрограммы 0,01–10 MHz.

Спектрограммы радиопомех (продолжение)

Результаты испытаний совместно с модулем фильтрации VFB на соответствие MIL-STD-461F CE102

VDR25B05

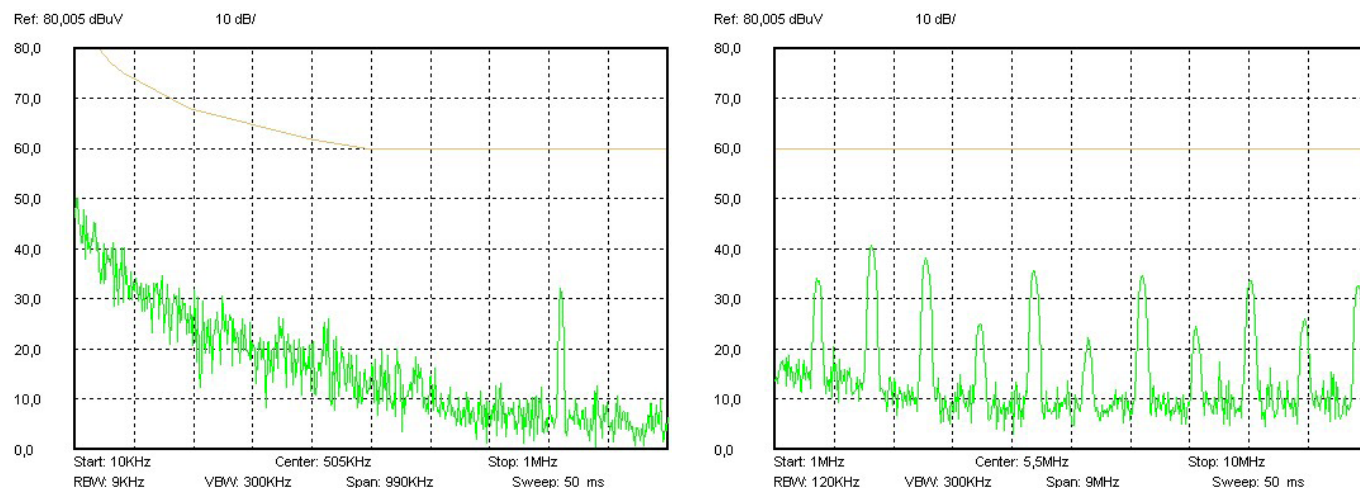
Режимы и условия испытаний Uвх.=12 В, Токр.=25 °С, LOAD=100 %



Рис. 15 (а). Спектрограммы 0,01–10 MHz.

VDR25W28

Режимы и условия испытаний Uвх.=28 В, Токр.=25 °С, LOAD=70 %

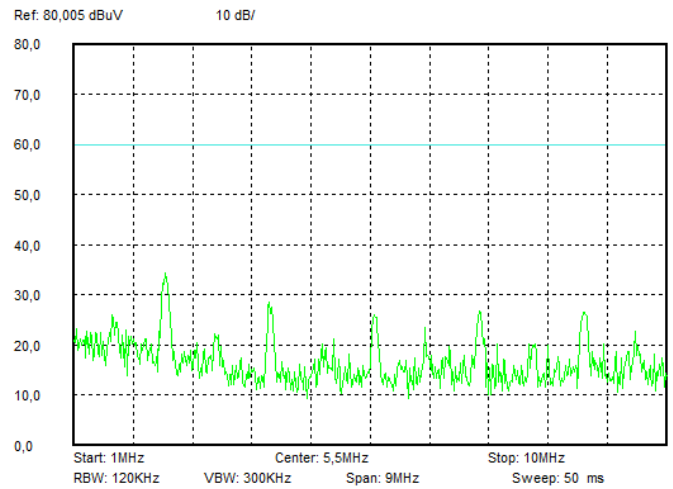
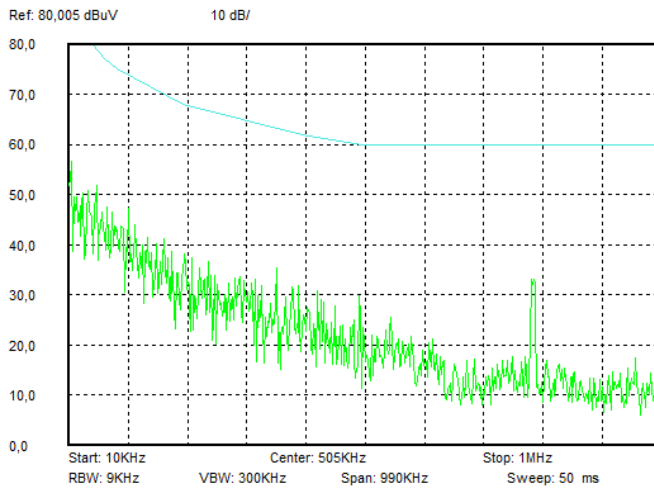

Рис. 15 (б). Спектрограммы 0,01–10 MHz.

Габаритные схемы

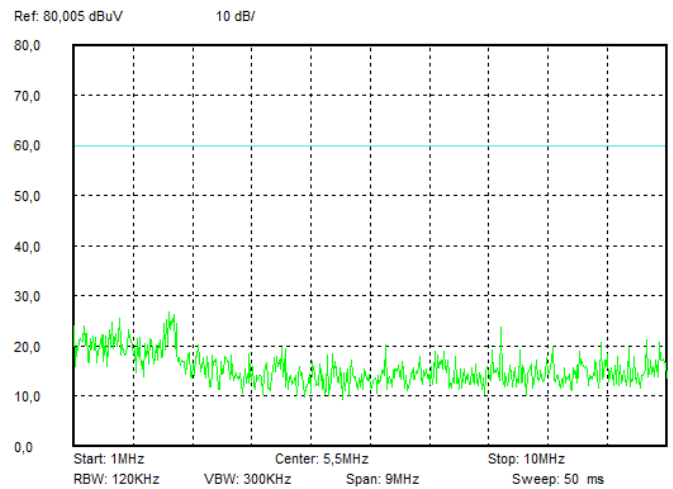
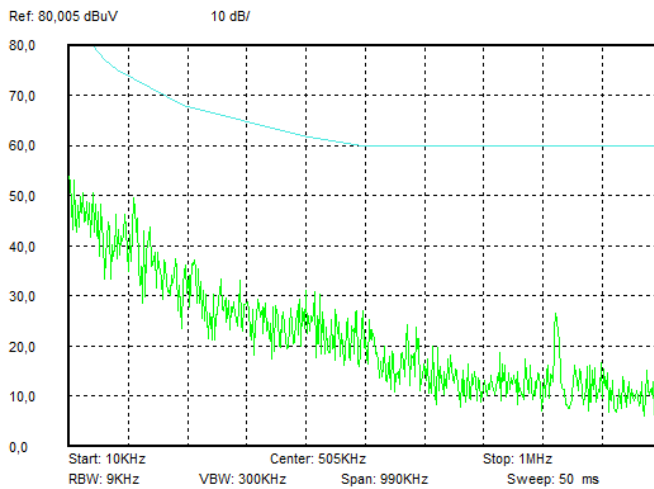

Рис. 16. Исполнение в усиленном корпусе с фланцами.

Назначение выводов

Вывод #	2, 3	4	9, 11	14	15	16	22, 23	24
Назначение	-ВХ	ВКЛ	НЕ ИСП	+ВЫХ	РЕГ	-ВЫХ	+ВХ	КОРП

Радиаторы охлаждения

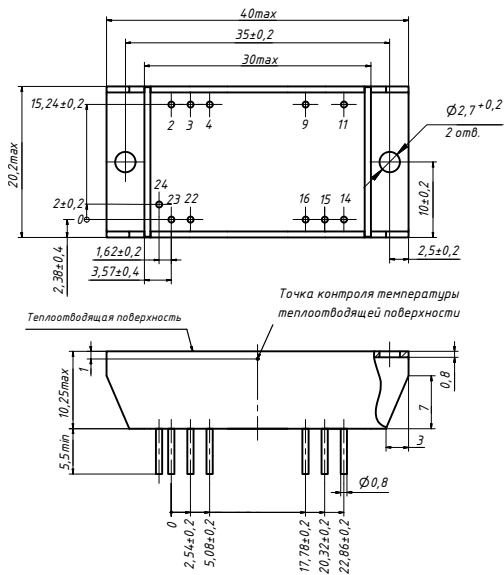
Децимальный номер	Расположение рёбер	Размеры А×В×Н×D, мм	Площадь, см ²	Масса, г
ТУЛВ. 752694.001	Поперечное	40×20×14×2	74	14
ТУЛВ. 752694.002	Продольное	40×20×14×2	74	14



Рис. 17 (а). ТУЛВ. 752694.001.



Рис. 17 (б). ТУЛВ. 752694.002.

voltbricks

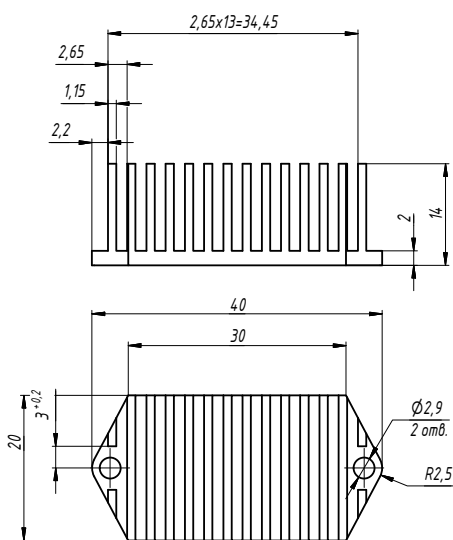
www.voltbricks.ru info@voltbricks.ru

Компания «Вольтбрикс» – ведущий российский разработчик и производитель DC/DC преобразователей и систем электропитания для ответственных сфер применения.

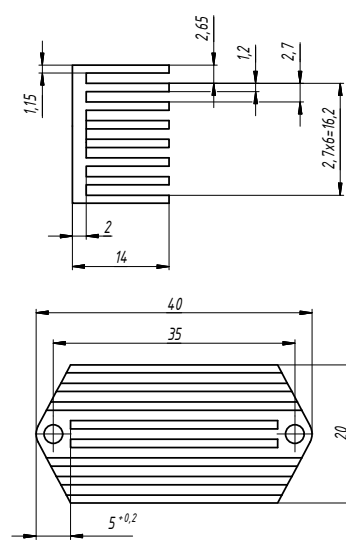
396034, Россия, Воронежская область, Медовка,
Перспективная, д.1
+7 473 211-22-80

Датшит распространяется на следующие модели: VDR15B3,3; VDR15B05; VDR15B09; VDR15B12; VDR15B15; VDR15B24; VDR15B28; VDR15W3,3; VDR15W05; VDR15W09; VDR15W12; VDR15W15; VDR15W24; VDR15W28; VDR25B3,3; VDR25B05; VDR25B09; VDR25B12; VDR25B15; VDR25B24; VDR25B28; VDR25W3,3; VDR25W05; VDR25W09; VDR25W12; VDR25W15; VDR25W24; VDR25W28.