

Разъем micro-Match гнездо на плату, шаг 1,27мм

Артикул Q-14480

марка ММ- 4FS	4контакта
марка ММ- 6FS	6контактов
марка ММ- 8FS	8контактов
марка ММ-10FS	10контактов
марка ММ-14FS	14контактов
марка ММ-16FS	16контактов
марка ММ-20FS	20контактов

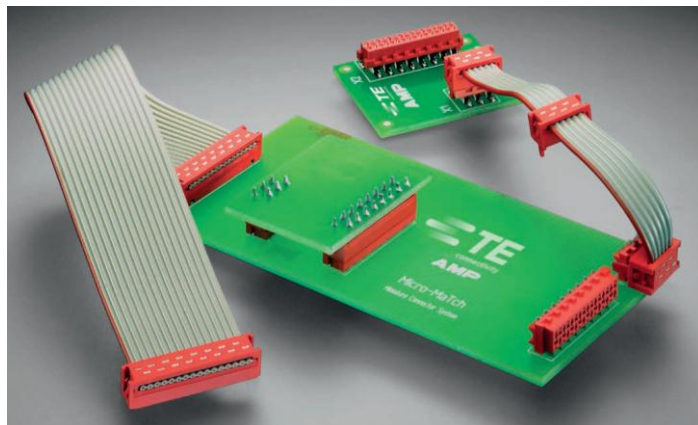
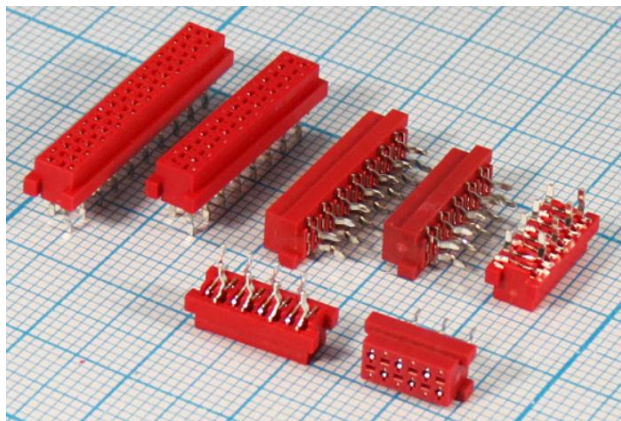

Описание

Micro-Match - сверхминиатюрные разъемы из красного термопластика. Они имеют шаг 1,27мм и обеспечивают соединение не только кабель – плата, но и плата-кабель-плата, плата-плата. Они предназначены для маломощных устройств, работающих в условиях высокой вибрации.

Характеристики

- шаг: 1,27мм
- предельное напряжение: 230В
- предельный ток: 1А
- сопротивление изоляции: 1000М Ом мин. на DC 250V
- сопротивление контактов: макс. 20мОм при постоянном токе 100 мА
- рабочая температура: -40 ... +105°C
- кол-во контактов: 4 / 6 / 8 / 10 / 14 / 16 / 20 шт
- материал корпуса: полиэстер PA46 UL94V-0
- материал контактов: фосфорная бронза с лужением
- толщина платы: 1,6мм
- диаметр отверстия платы: 0,8мм
- тип плоского кабеля: UL2651, шаг 1,27мм, 7x0,12 мм

Внимание! Описание товара носит информационный характер и может отличаться от описания, представленного в технической документации производителя. Убедительно просим Вас при покупке проверять наличие желаемых функций и характеристик.

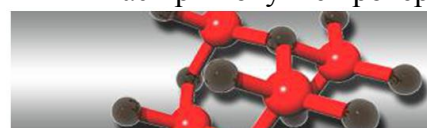

Сеть магазинов

КВАРЦ

Радиодетали и электронные компоненты

107023, Москва, ул. Буженинова, д. 16
телефон: +7(495)963-6120
факс: +7(495)963-4994
e-mail: quartz1@quartz1.ru

111123, Москва, шоссе Энтузиастов, д. 31
телефон: +7(495)788-8899 *многоканальный*
e-mail: mgz@quartz1.ru
<http://www.quartz1.com>

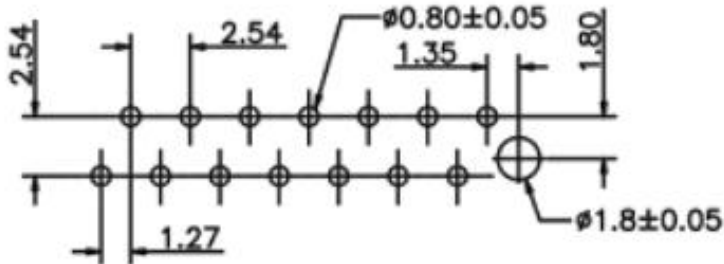
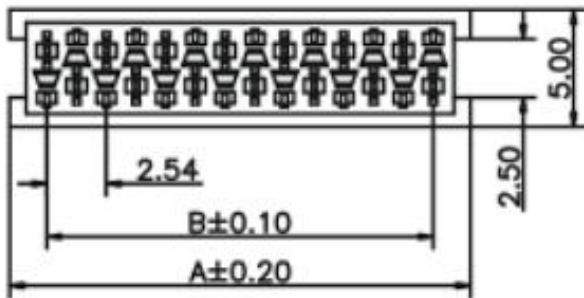
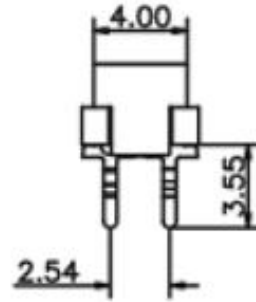
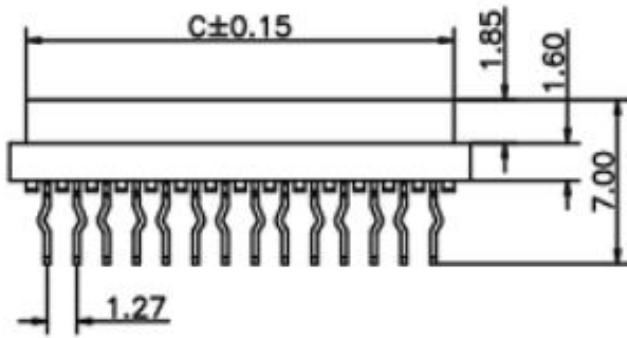

PCB Layout

Part No.	A	B	C
04	7.00	3.81	5.60
06	9.54	6.35	8.14
08	12.08	8.89	10.68
10	14.62	11.43	13.22
12	17.16	13.97	15.76
14	19.70	16.51	18.30
16	22.24	19.05	20.84
18	24.78	21.59	23.38
20	27.32	24.13	25.92
22	29.86	26.67	28.46
24	32.40	29.21	31.00
26	34.94	31.75	33.54

Ответные части (приобретаются отдельно):

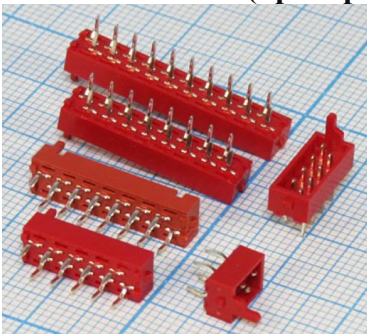

Q-14481 штекер на плату

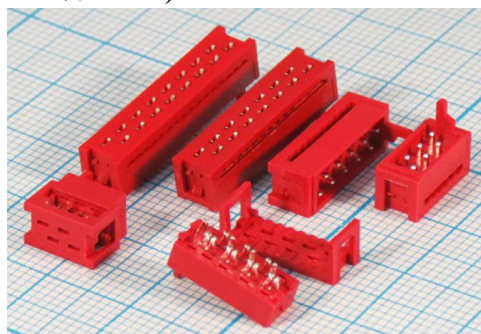

Q-14482 штекер на кабель/шлейф

Внимание! Описание товара носит информационный характер и может отличаться от описания, представленного в технической документации производителя. Убедительно просим Вас при покупке проверять наличие желаемых функций и характеристик.

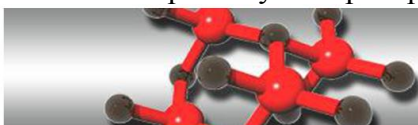

Сеть магазинов
КВАРЦ
Радиодетали и электронные компоненты

107023, Москва, ул. Буженинова, д. 16
 телефон: +7(495)963-6120
 факс: +7(495)963-4994
 e-mail: quartz1@quartz1.ru

111123, Москва, шоссе Энтузиастов, д. 31
 телефон: +7(495)788-8899 *многоканальный*
 e-mail: mgz@quartz1.ru
<http://www.quartz1.com>