

Rittal – Klein- und Kompaktgehäuse

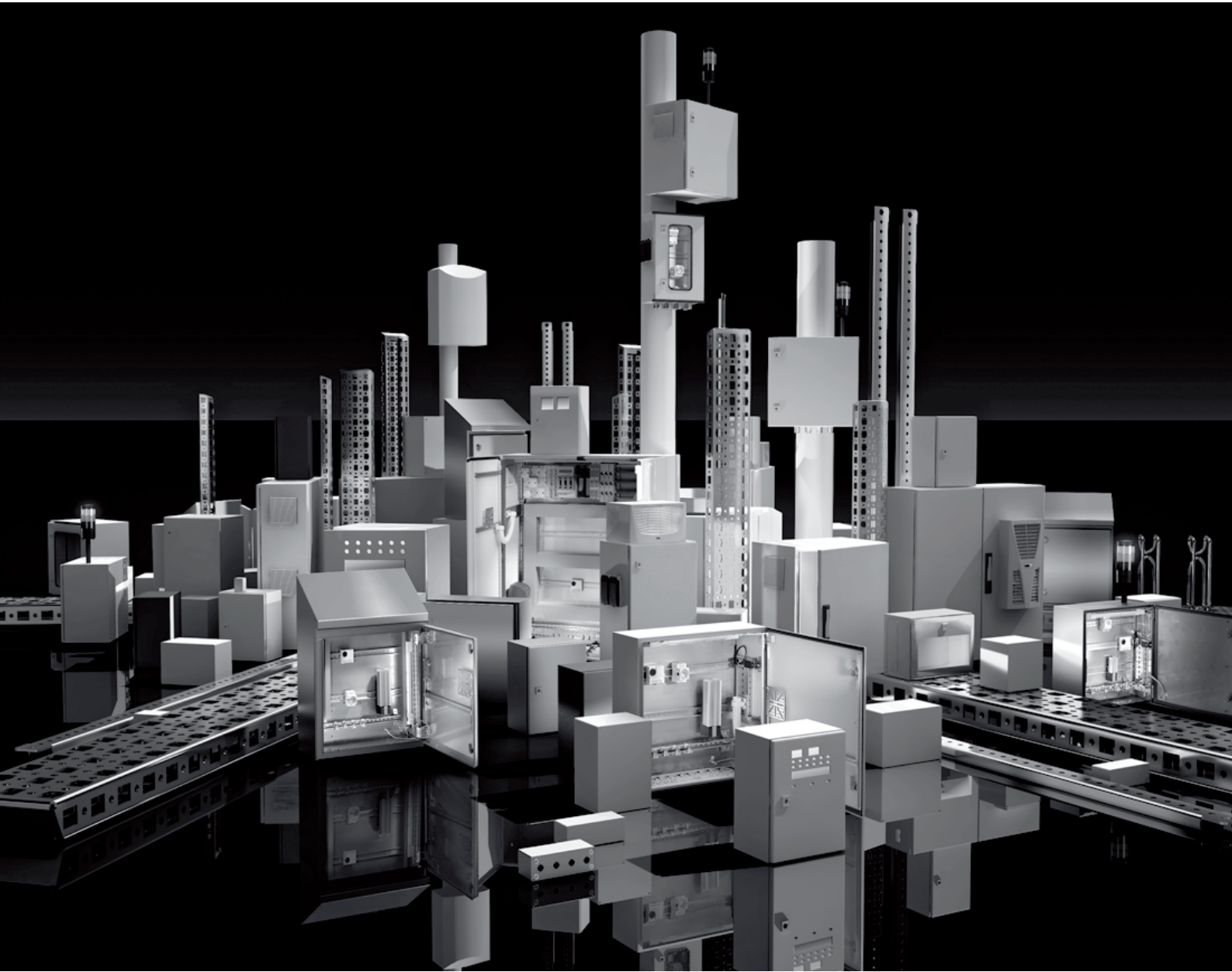

Technik im Detail

Kompakt-Schaltschränke

Kompakt-Systemschränke Rittal CM

Klein- und Kompaktgehäuse-Broschüre Seite 16/17

CM 5110.500 – 5117.500

CM 5118.500 – 5123.500

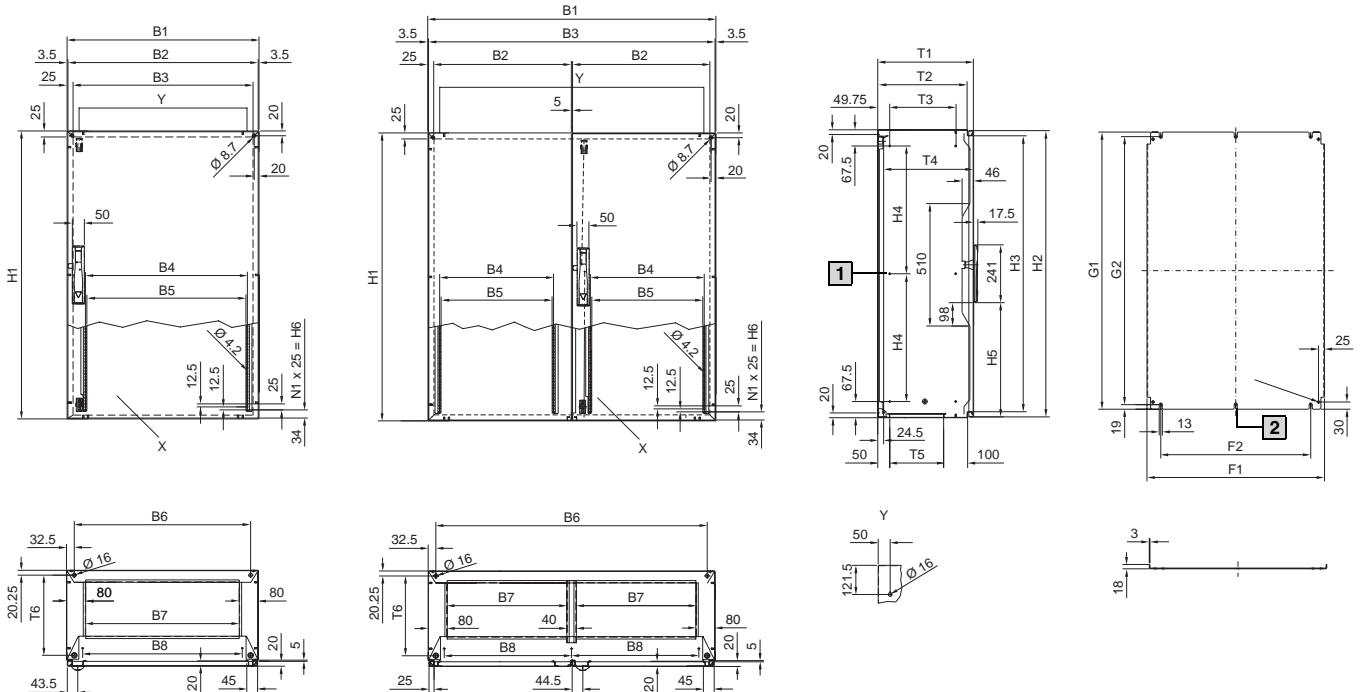

X Türinnenansicht

Y Bohrung für Transportösen

1 Entfällt bei H = 800

2 Nur bei Gehäusebreite ab 1000 mm

Best.-Nr. CM	Gehäusebreite mm								Gehäusehöhe mm						Gehäusetiefe mm						Montageplatte				
	B1	B2	B3	B4	B5	B6	B7	B8	H1	H2	H3	H4	H5	H6	N1	T1	T2	T3	T4	T5	T6	F1	F2	G1	G2
5110.500	600	593	550	475	463	535	440	465	800	793	750	665	276	725	29	400	374,5	275	373	224,5	334	540	425	755	717
5111.500	600	593	550	475	463	535	440	465	1000	993	950	432,5	376	925	37	400	374,5	275	373	224,5	334	540	425	955	917
5112.500	600	593	550	475	463	535	440	465	1200	1193	1150	532,5	476	1125	45	300	274,5	175	273	124,5	234	540	425	1155	1117
5113.500	600	593	550	475	463	535	440	465	1200	1193	1150	532,5	476	1125	45	400	374,5	275	373	224,5	334	540	425	1155	1117
5114.500	800	793	750	675	663	735	640	665	1000	993	950	432,5	376	925	37	300	274,5	175	273	124,5	234	740	625	955	917
5115.500	800	793	750	675	663	735	640	665	1000	993	950	432,5	376	925	37	400	374,5	275	373	224,5	334	740	625	955	917
5116.500	800	793	750	675	663	735	640	665	1200	1193	1150	532,5	476	1125	45	300	274,5	175	273	124,5	234	740	625	1155	1117
5117.500	800	793	750	675	663	735	640	665	1200	1193	1150	532,5	476	1125	45	400	374,5	275	373	224,5	334	740	625	1155	1117
5118.500	1000	494	950	375	363	935	400	432,5	1000	993	950	432,5	376	925	37	300	274,5	175	273	124,5	234	940	825	955	917
5119.500	1000	494	950	375	363	935	400	432,5	1200	1193	1150	532,5	476	1125	45	300	274,5	175	273	124,5	234	940	825	1155	1117
5120.500	1000	494	950	375	363	935	400	432,5	1200	1193	1150	532,5	476	1125	45	400	374,5	275	373	224,5	334	940	825	1155	1117
5121.500	1000	494	950	375	363	935	400	432,5	1400	1393	1350	632,5	576	1325	53	300	274,5	175	273	124,5	234	940	825	1355	1317
5122.500	1000	494	950	375	363	935	400	432,5	1400	1393	1350	632,5	576	1325	53	400	374,5	275	373	224,5	334	940	825	1355	1317
5123.500	1200	594	1150	475	463	1135	500	532,5	1200	1193	1150	532,5	476	1125	45	400	374,5	275	373	224,5	334	1140	1025	1155	1117

Kompakt-Schaltschränke AE

Lackiert Klein- und Kompaktgehäuse-Broschüre Seite 32/33

AE 1032.500 (AE 1035.500)

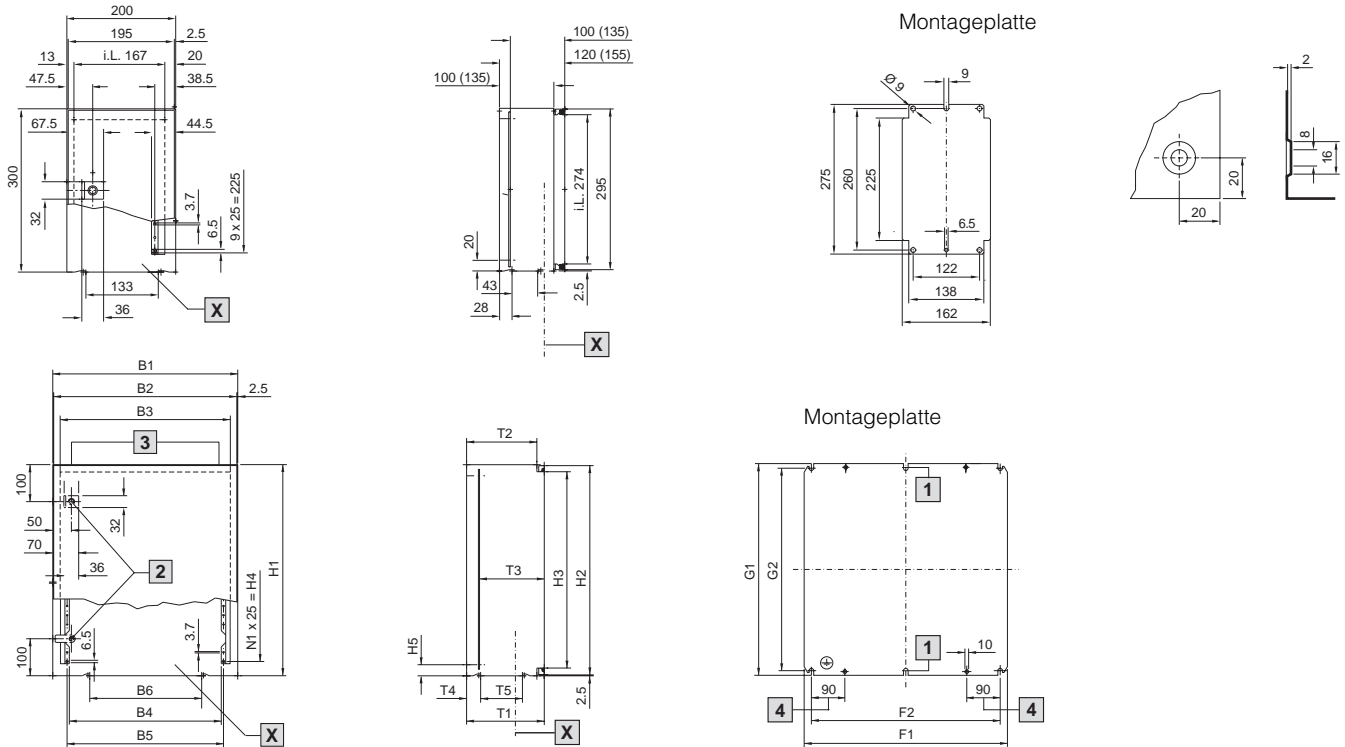

X Türinnenansicht

1 Nur bei AE 1180.500

2 Ab Höhe 500 mm 2 Vorreiber, unter 500 mm 1 Vorreiber mittig

3 AE 1073.500 und AE 1180.500 mit Bohrungen für Transportösen, Ansicht Y, siehe Seite 4 unten.

4 (50) für AE 1033.500, AE 1034.500 und AE 1036.500

Best.-Nr. AE	Breitenmaße mm						Höhenmaße mm					Tiefenmaße mm					Montageplatten mm					
	B1	B2	B3	B4	B5	B6	H1	H2	H3	H4	H5	N1	T1	T2	T3	T4	T5	F1	F2	G1	G2	
Lackiert																						
1036.500	300	295	260	211	223	233	300	295	260	225	27,5	9	155	132	113 – 129	47	45	254	215	275	250	
1033.500	300	295	260	211	223	233	300	295	260	225	27,5	9	210	190	168 – 184	43	45	254	215	275	250	
1034.500	300	295	260	211	223	233	400	395	360	325	27,5	13	210	190	168 – 184	43	45	254	215	375	350	
1030.500	380	375	340	291	303	303	300	295	260	225	27,5	9	155	132	113 – 129	33	63	334	295	275	250	
1031.500	380	375	340	291	303	303	300	295	260	225	27,5	9	210	190	168 – 184	33	63	334	295	275	250	
1380.500	380	375	340	291	303	303	380	375	340	275	27,5	11	210	190	168 – 184	33	63	334	295	355	330	
1039.500	600	595	560	511	523	500	380	375	340	275	27,5	11	210	190	168 – 184	38	113	539	510	355	330	
1339.500	600	595	560	511	523	500	380	375	340	275	27,5	11	350	330	308 – 324	38	113	549	510	355	330	
1038.500	380	375	340	291	303	303	600	595	560	525	30	21	210	190	168 – 184	33	63	334	295	570	545	
1338.500	380	375	340	291	303	303	600	595	560	525	30	21	350	330	308 – 324	84	113	334	295	570	545	
1045.500	400	395	360	311	323	303	500	495	460	425	30	17	210	190	168 – 184	38	113	354	315	475	450	
1037.500	400	395	360	311	323	303	800	795	760	725	30	29	300	280	258 – 274	38	113	349	310	770	745	
1050.500	500	495	460	411	423	303	500	495	460	425	30	17	210	190	168 – 184	38	113	449	410	470	445	
1350.500	500	495	460	411	423	303	500	495	460	425	30	17	300	280	258 – 274	38	113	449	410	470	445	
1057.500	500	495	460	411	423	303	700	695	660	625	30	25	250	230	208 – 224	38	113	449	410	670	645	
1060.500	600	595	560	511	523	500	600	595	560	525	30	21	210	190	168 – 184	38	113	549	510	570	545	
1054.500	600	595	560	511	523	500	600	595	560	525	30	21	250	230	208 – 224	38	113	549	510	570	545	
1360.500	600	595	560	511	523	500	600	595	560	525	30	21	350	330	308 – 324	38	113	549	510	570	545	
1076.500	600	595	560	511	523	500	760	755	720	675	30	27	210	190	168 – 184	38	113	549	510	730	705	
1376.500	600	595	560	511	523	500	760	755	720	675	30	27	350	330	308 – 324	38	113	549	510	730	705	
1058.500	600	595	560	511	523	500	800	795	760	725	30	29	250	230	208 – 224	38	113	549	510	770	745	
1090.500	600	595	560	511	523	500	1000	995	960	925	35	37	250	230	208 – 224	38	113	539	500	955	930	
1077.500	760	755	720	671	683	500	760	755	720	675	30	27	210	190	168 – 184	38	113	704	665	730	705	
1073.500	760	755	720	671	683	500	760	755	720	675	30	27	300	280	258 – 274	38	113	704	665	730	705	
1055.500	800	795	760	711	723	500	600	595	560	525	30	21	300	280	258 – 274	38	113	749	710	570	545	
1180.500	800	795	760	711	723	500	1000	995	960	925	35	37	300	280	258 – 274	70	113	739	700	955	930	

Kompakt-Schaltschränke

Kompakt-Schaltschränke AE

Lackiert Klein- und Kompaktgehäuse-Broschüre Seite 34

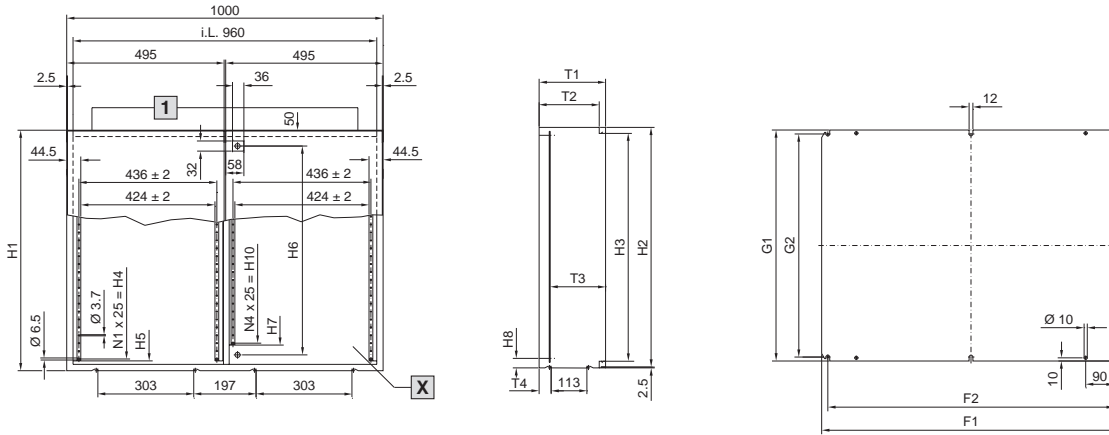

X Türinnenansicht

1 AE 1110.500 und AE 1130.500 mit Bohrungen für Transportlösen, Ansicht Y, siehe Seite 4 unten.

Best.-Nr. AE	H1	H2	H3	H4	H5	H6	H7	H8	H10	N1	N4	T1	T2	T3	T4	F1	F2	G1	G2
	Lackiert																		
1100.500	760	755	720	675	698	660	598	30	575	27	23	210	190	168 – 184	38	944	905	730	705
1130.500	760	755	720	675	698	660	598	30	575	27	23	300	280	258 – 274	70	944	905	730	705
1110.500	1000	995	960	925	938	900	838	35	825	37	33	300	280	258 – 274	70	939	900	955	930

Lackiert Klein- und Kompaktgehäuse-Broschüre Seite 34

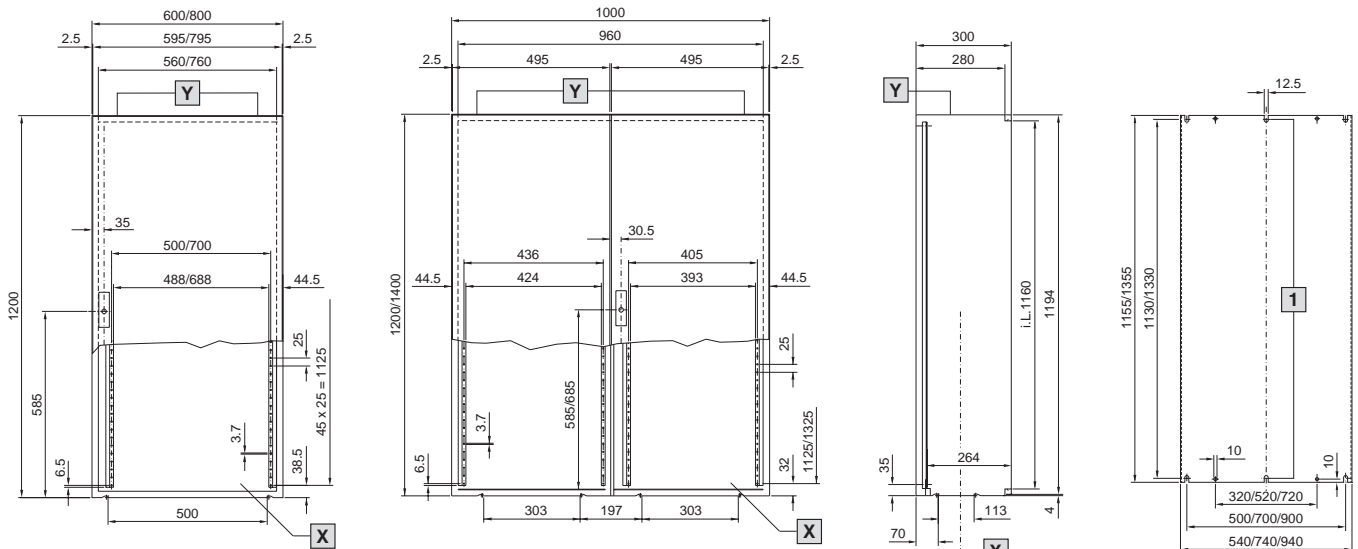

Ansicht Y

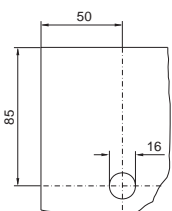

X Türinnenansicht

Y Bohrung für Transportlösen

1 Entfallen bei AE 1260.500

Best.-Nr. AE	B	H	T	Tür(en)
	Lackiert	mm	mm	mm
1260.500	600	1200	300	1
1280.500	800	1200	300	1
1213.500	1000	1200	300	2
1114.500	1000	1400	300	2

Kompakt-Schaltschränke AE

Edelstahl Klein- und Kompaktgehäuse-Broschüre Seite 82/83

AE 1001.X00 – AE 1016.X00

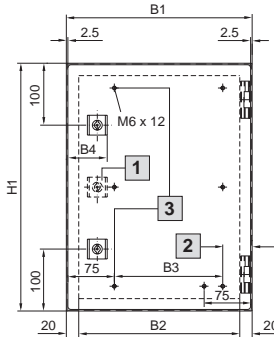

- 1 Bei AE 1001.X00, AE 1002.X00, AE 1003.X00, AE 1004.X00, AE 1005.X00, AE 1006.X00, AE 1009.X00, AE 1011.X00 nur ein Vorreiber in der Mitte und ohne mittigen Bolzen
- 2 50 bei AE 1001.X00, AE 1002.X00
- 3 Entfallen bei AE 1001.X00, AE 1002.X00

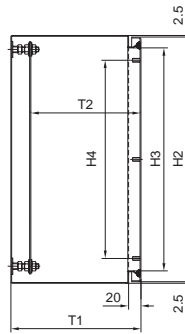

Montageplatten
AE 1001.X00,
AE 1002.X00

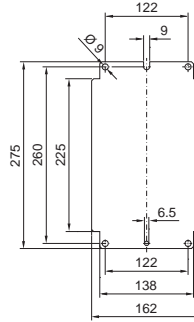

AE 1003.X00 – AE 1016.X00

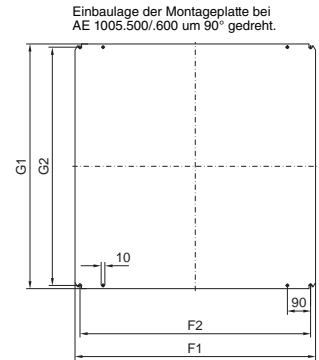

AE 1017.X00

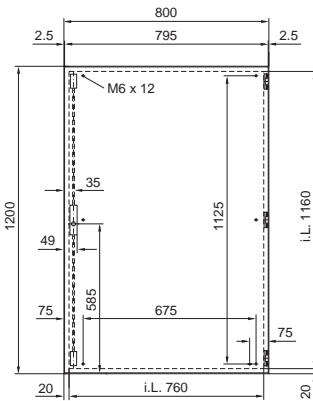

AE 1018.X00 (AE 1019.X00)

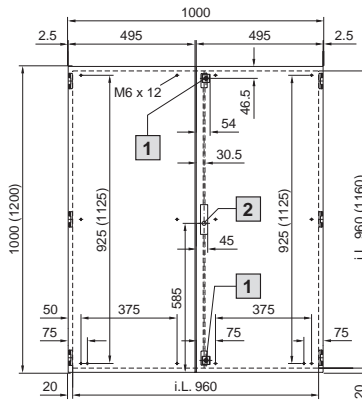

- 1 Vorreiber bei AE 1018.X00
- 2 Stangenverschluss bei AE 1019.X00

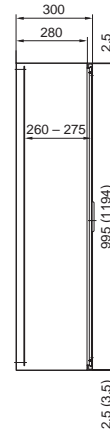

Montageplatten
AE 1018.X00

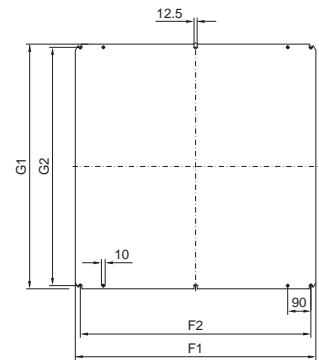

AE 1017.X00 (AE 1019.X00)

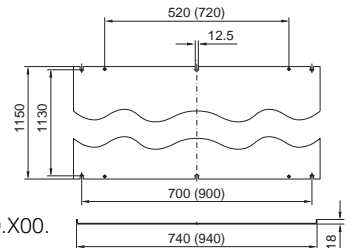

Maße in Klammern für AE 1019.X00.

Best.-Nr. AE	Breitenmaße mm				Höhenmaße mm				Tiefenmaße mm		Montageplatten mm				Materialstärke mm		
	B1	B2	B3	B4	H1	H2	H3	H4	T1	T2	F1	F2	G1	G2	Gehäuse	Tür	Montageplatte
1001.X00	200	167	-	56	300	295	274	225	120	100	-	-	-	-	1,25	1,5	2,0
1002.X00	200	167	-	56	300	295	274	225	155	135	-	-	-	-	1,25	1,5	2,0
1003.X00	300	260	175	66	300	295	260	225	210	168 - 184	254	215	275	250	1,38	1,5	2,0
1004.X00	380	340	250	66	300	295	260	225	155	113 - 129	334	295	275	250	1,38	1,5	2,0
1011.X00	380	340	250	66	300	295	260	225	210	168 - 184	334	295	275	250	1,38	1,5	2,0
1005.X00	300	260	175	66	380	375	340	275	210	168 - 184	334	295	275	250	1,38	1,5	2,0
1006.X00	380	340	250	66	380	375	340	275	210	168 - 184	334	295	355	330	1,38	1,5	2,5
1015.X00	400	360	275	66	500	495	460	425	210	168 - 184	354	315	475	450	1,38	1,5	2,0
1007.X00	500	460	375	66	500	495	460	425	210	168 - 184	449	410	470	445	1,38	2,0	2,5
1013.X00	500	460	375	66	500	495	460	425	300	258 - 274	449	410	470	445	1,50	2,0	2,5
1008.X00	380	340	250	66	600	595	560	525	210	168 - 184	334	295	570	545	1,38	1,5	2,5
1009.X00	600	560	475	66	380	375	340	275	210	168 - 184	549	510	355	330	1,38	1,5	2,5
1010.X00	600	560	475	66	600	595	560	525	210	168 - 184	549	510	570	545	1,38	2,0	2,5
1012.X00	600	560	475	66	760	755	720	675	210	168 - 184	549	510	730	705	1,38	2,0	3,0
1014.X00	760	720	625	66	760	755	720	675	300	258 - 274	704	665	730	705	1,50	2,0	3,0
1016.X00	800	760	675	66	1000	955	960	925	300	258 - 274	739	700	955	930	1,50	2,0	3,0
1017.X00	800	-	-	-	1200	-	-	-	300	-	-	-	-	-	1,50	2,0	3,0
1018.X00	1000	-	-	-	1000	-	-	-	300	-	939	900	955	930	1,50	2,0	3,0
1019.X00	1000	-	-	-	1200	-	-	-	300	-	-	-	-	-	1,50	2,0	3,0

Kompakt-Schaltschränke AE

Schutzart IP 69K Klein- und Kompaktgehäuse-Broschüre Seite 35

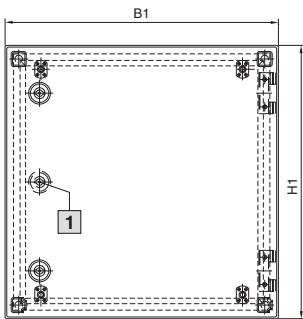

1 Bei AE 1101.010 und AE 1101.020 ein Vorreiberverschluss

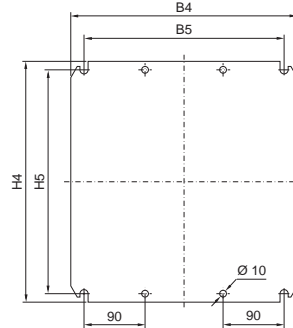
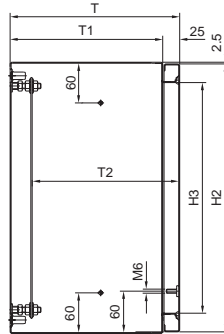

Montageplatte
AE 1101.010

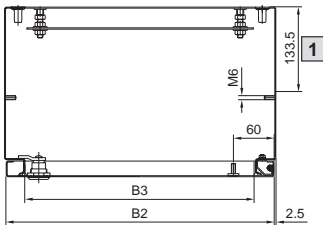
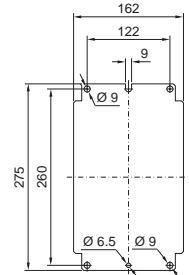

1 58,5 bei AE 1101.010

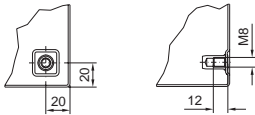

Best.-Nr. AE	1101.010	1101.020	1101.030	1101.040
Breite (B1) mm	230	400	400	650
Höhe (H1) mm	330	400	650	650
Tiefe (T) mm	155	250	250	250
Türbreite (B2) mm	225	395	395	645
Türhöhe (H2) mm	325	395	645	645
Lichte Breite (B3) mm	170	340	340	590
Lichte Höhe (H3) mm	270	340	590	590
Gehäusetiefe (T1) mm	130	225	225	225
Einbautiefe (T2) mm	135	208 – 224	208 – 224	208 – 224
Montageplattenbreite (B4) mm	–	334	334	549
Mittenabstand der Befestigungsbohrungen (B5) mm	–	295	295	510
Montageplattenhöhe (H4) mm	–	355	570	570
Mittenabstand der Befestigungsbohrungen (H5) mm	–	330	545	545
Montageplattenstärke mm	2	2	2,5	2,5

Kunststoff-Schaltschränke KS

Klein- und Kompaktgehäuse-Broschüre Seite 44

KS 1423.500, KS 1432.500
mit nur einem Vorreiber mittig

Montageplatte

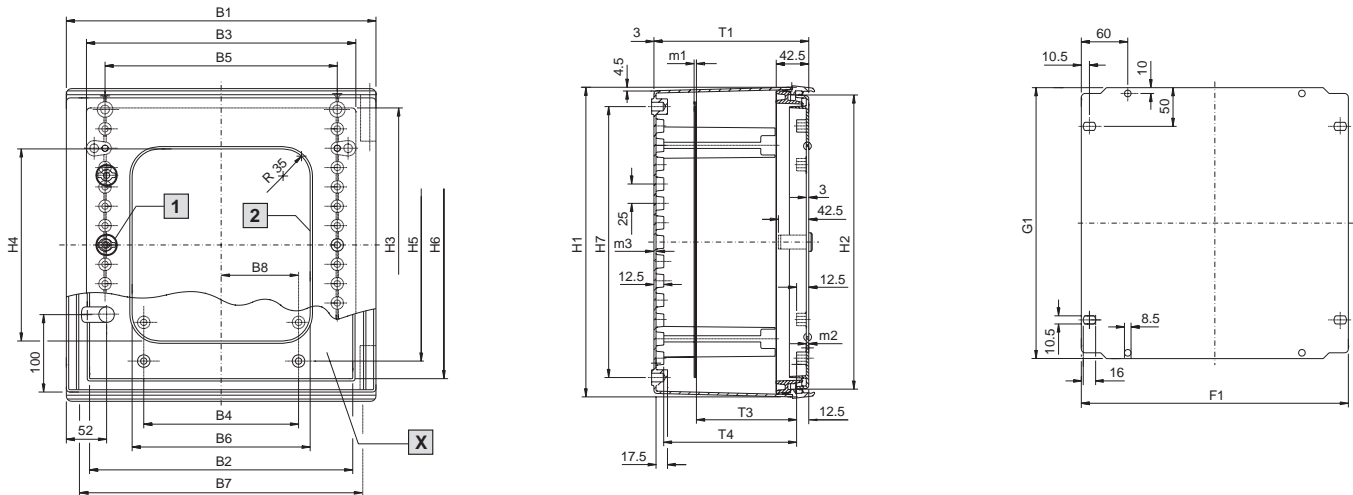

B7 = Breitenabstand Wandbefestigungsbohrung

H7 = Höhenabstand Wandbefestigungsbohrung

1 Nur KS 1423.500, KS 1432.500

2 Sichtfenster nur bei KS 1448.500, KS 1449.500, KS 1454.500, KS 1467.500

X Türinnenansicht

Best.-Nr. KS	Breitenmaße mm								Höhenmaße mm							Tiefenmaße mm			Montageplatten mm				
	B1	B2	B3	B4	B5	B6 ¹⁾	B7	B8	H1	H2	H3	H4 ¹⁾	H5	H6	H7	T1	T3	T4	m1	m2	m3	F1	G1
1423.500	200	140	150	-	100	-	150	25	300	280	256	-	200	245	250	150	80 - 110/117	119	2,0	3,0	3,0	145	250
1432.500	250	190	200	75	150	-	200	50	350	330	306	-	250	295	300	150	80 - 110/117	119	2,0	3,0	3,0	195	300
1434.500	300	240	249	100	200	-	250	50	400	380	355	-	300	345	350	200	80 - 160/167	169	2,0	3,0	3,0	245	350
1444.500/ 1448.500	400	340	348	200	300	230	350	100	400	380	354	250	300	345	350	200	80 - 159/166	168,5	2,5	3,2	3,2	345	350
1446.500/ 1449.500	400	340	348	200	300	230	350	100	600	580	554	450	500	545	550	200	80 - 158/165	168	2,5	3,5	3,5	345	550
1466.500/ 1467.500	600	540	548	400	500	430	550	200	600	580	554	450	500	545	550	200	80 - 158/165	168	2,5	3,5	3,5	545	550
1453.500/ 1454.500	500	440	434	300	400	330	450	150	500	480	454	350	400	445	450	300	80 - 258/265	268	2,5	3,5	3,5	417	450

¹⁾ Nur bei Schaltschränken mit Sichtfenster.

Kunststoff-Schalt-schränke KS

Klein- und Kompaktgehäuse-Broschüre Seite 45

KS 1469.500/KS 1479.500
KS 1468.500/KS 1480.500 ohne Sichtfenster

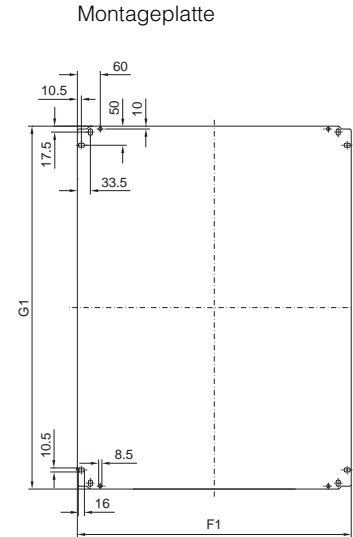
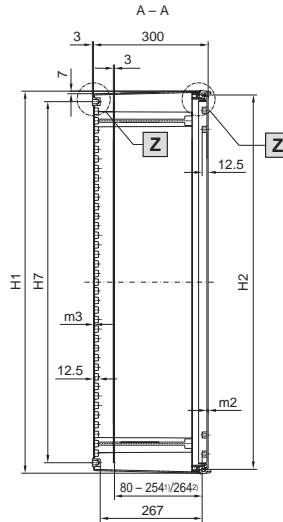
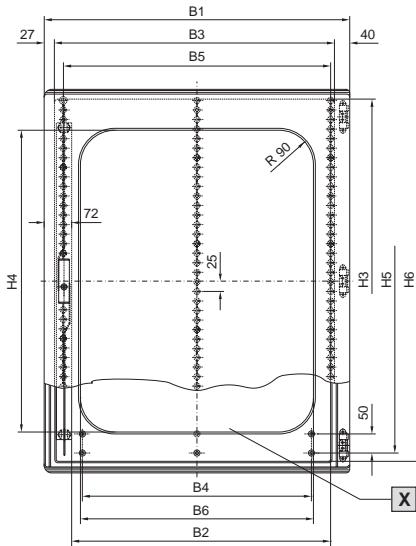

KS 1400.500

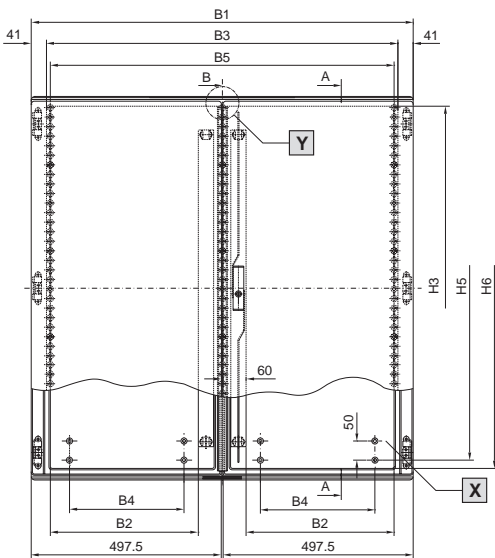

- 1) Stufenlos mit Montageplatten-Tiefenverstellung KS 1491.000
 - 2) Bei Montage auf Stehbolzen direkt auf der Einpressmutter
- B7 = Breitenabstand Wandbefestigungsbohrung
H7 = Höhenabstand Wandbefestigungsbohrung

- X Türinnenansicht
- Y Eingeschraubter Mittelsteg bei KS 1400.500
- Z Abstand Befestigungsnocken zum Mittelsteg

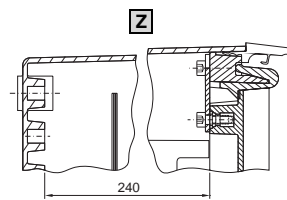
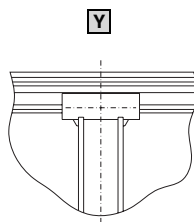

Best.-Nr. KS	Breitenmaße mm							Höhenmaße mm							Montageplatten mm			
	B1	B2	B3	B4	B5	B6 ¹⁾	B7	H1	H2	H3	H4 ¹⁾	H5	H6	H7	m2	m3	G1	F1
1468.500/1469.500	600	485	533	400	500	410	550	800	780	753	590	700	740	750	3,7	3,7	750	517
1479.500/1480.500	800	685	733	600	700	610	750	1000	980	953	790	900	940	950	3,7	4,0	950	717
1400.500	1000	387	918	300	900	-	950	1000	980	952	-	900	940	950	3,5	4,0	950	917

¹⁾ Nur bei Schalt-schränken mit Sichtfenster.

Klemmenkästen KL

Lackiert Klein- und Kompaktgehäuse-Broschüre Seite 50 – 52

Edelstahl Klein- und Kompaktgehäuse-Broschüre Seite 79

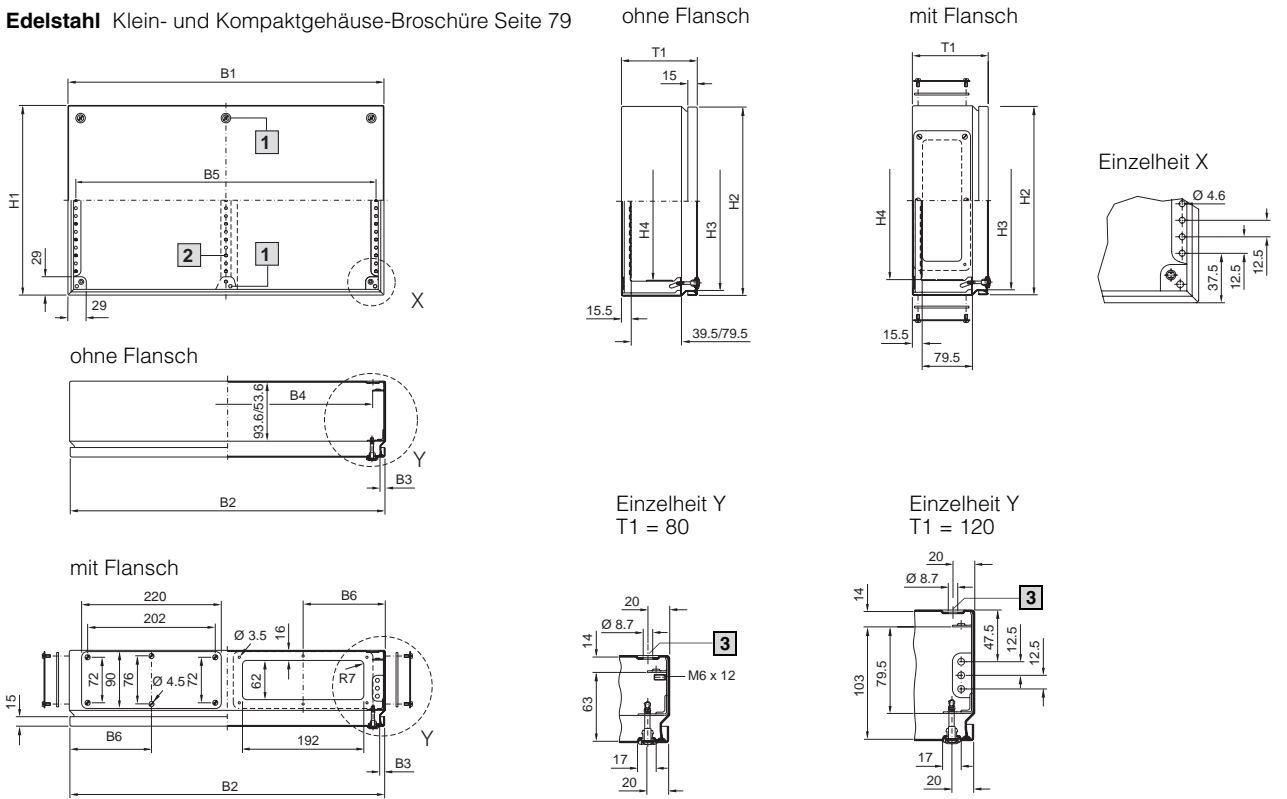

B1 = Gesamtbreite
 B2 = Deckelbreite
 B3 = Lichte Breite Gehäuse
 B4 = Lichtes Maß/Breite zwischen den Profilleisten
 B5 = Achsabstand der Montagebohrungen in den Profilleisten
 B6 = Abstand Außenkante Gehäuse – Mitte Flanschplatte

H1 = Gesamthöhe
 H2 = Deckelhöhe
 H3 = Lichte Höhe Gehäuse
 H4 = Lichtes Maß/Höhe zwischen den Profilleisten
 T1 = Gesamttiefe

- 1** Nur bei $B \geq 600$ mm
- 2** Nur bei $B = 800$ mm
- 3** Bohrung entfällt bei Ausführung Edelstahl

Best.-Nr. KL			Breitenmaße mm						Höhenmaße mm				Tiefenmaße mm
ohne Flansch	mit Flansch	Edelstahl ohne Flansch	B1	B2	B3	B4	B5	B6	H1	H2	H3	H4	T1
1514.510	-	1521.XX0	150	148	132	109	125	-	150	148	132	-	80
1528.510	-	-	200	198	182	159	175	-	150	148	132	-	80
1516.510	-	1523.XX0	200	198	182	159	175	-	200	198	182	-	80
1515.510	-	1522.XX0	300	298	282	259	275	-	150	148	132	-	80
1517.510	-	1524.XX0	300	298	282	259	275	-	200	198	182	-	80
1518.510	-	-	400	398	382	359	375	-	200	198	182	-	80
1519.510	-	-	600	598	582	559	575	-	200	198	182	-	80
1500.510	-	-	150	148	132	109	125	-	150	148	132	100	120
1529.510	-	-	200	198	182	159	175	-	150	148	132	100	120
1502.510	-	-	200	198	182	159	175	-	200	198	182	150	120
1501.510	1530.510	-	300	298	282	259	275	150	150	148	132	100	120
1503.510	1531.510	-	300	298	282	259	275	150	200	198	182	150	120
1507.510	1535.510	1526.XX0	300	298	282	259	275	150	300	298	282	250	120
1589.510	-	-	400	398	382	359	375	-	150	148	132	100	120
1504.510	1532.510	1525.XX0	400	398	382	359	375	200	200	198	182	150	120
1508.510	1536.510	-	400	398	382	359	375	200	300	298	282	250	120
1511.510	1539.510	-	400	398	382	359	375	200	400	398	382	350	120
1505.510	1533.510	-	500	498	482	459	475	130	200	198	182	150	120
1509.510	1537.510	-	500	498	482	459	475	130	300	298	282	250	120
1506.510	1534.510	-	600	598	582	559	575	150	200	198	182	150	120
1510.510	1538.510	-	600	598	582	559	575	150	300	298	282	250	120
1512.510	1540.510	-	600	598	582	559	575	150	400	398	382	350	120
1527.510	1542.510	-	800	798	782	759	775	150	200	198	182	150	120
1513.510	1541.510	-	800	798	782	759	775	150	400	398	382	350	120

Kleingehäuse

E-Box EB

Klein- und Kompaktgehäuse-Broschüre Seite 56

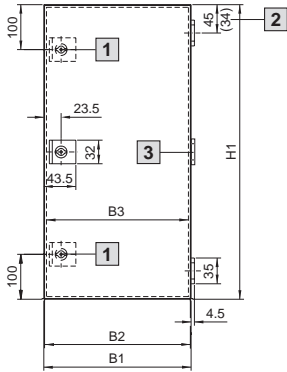

- 1** Bei EB 1557.500/
EB 1578.500/EB 1579.500
zwei Schließungen
- 2** Bei EB 1551.500
und EB 1553.500
- 3** Nur bei EB 1579.500

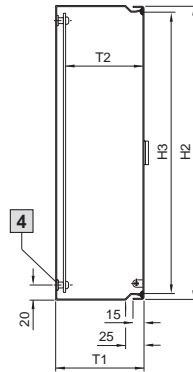

- 4** Ansicht A

Montageplatte

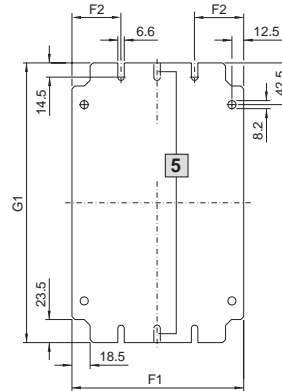

- 5** Bei 125 mm breiten
Montageplatten
nur Befestigung in der Mitte

Ansicht A
für
Wandbefestigung

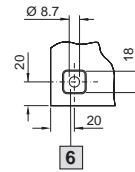

- 6** Prägung 2 mm vertieft

- B1 = Gesamtbreite
- B2 = Türbreite
- B3 = Lichte Breite
- H1 = Gesamthöhe
- H2 = Türhöhe
- H3 = Lichte Höhe
- T1 = Gesamttiefe
- T2 = Lichte Einbautiefe
- F1 = Montageplattenbreite
- F2 = Außenkante bis Mitte
Befestigungsbohrungen
- G1 = Montageplattenhöhe

Best.-Nr. EB	Breitenmaße mm			Höhenmaße mm			Tiefenmaße mm		Montageplatten- Abmessungen mm		
	B1	B2	B3	H1	H2	H3	T1	T2	F1	F2	G1
1551.500	150	148	132	150	148	132	80	65	125	62,5	135
1545.500	150	148	132	300	298	282	80	65	125	62,5	285
1546.500	200	198	182	200	198	182	80	65	175	50	185
1552.500	200	198	182	300	298	282	80	65	175	50	285
1547.500	200	198	182	400	398	382	80	65	175	50	385
1553.500	150	148	132	150	148	132	120	105	125	62,5	135
1548.500	150	148	132	300	298	282	120	105	125	62,5	285
1549.500	200	198	182	200	198	182	120	105	175	50	185
1554.500	200	198	182	300	298	282	120	105	175	50	285
1550.500	200	198	182	400	398	382	120	105	175	50	385
1555.500	300	298	282	300	298	282	120	105	275	50	285
1556.500	300	298	282	400	398	382	120	105	275	50	385
1557.500	200	198	182	500	498	482	120	105	175	50	485
1577.500	300	298	282	400	398	382	155	140	275	50	385
1578.500	300	298	282	600	598	582	155	140	275	50	585
1579.500	300	298	282	800	798	782	155	140	275	50	785

Polycarbonat-Gehäuse PK

mit Kabelverschraubung Klein- und Kompaktgehäuse-Broschüre Seite 62

Best.-Nr. PK mit Kabelverschraubung	H1	H2	H3	H4	H5
9530.000	52	47	40	39,4	30,4
9531.000	65	60	53	52,4	43,4

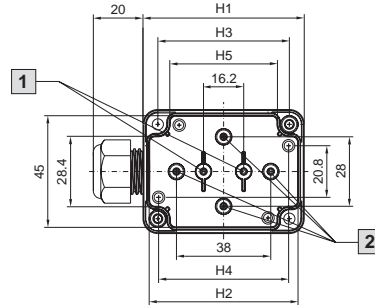
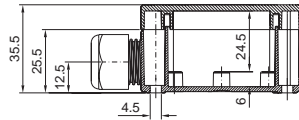

- 1** Entfällt bei PK 9531.000
- 2** Entfällt bei PK 9530.000

Polycarbonat-Gehäuse PK

Klein- und Kompaktgehäuse-Broschüre Seite 62 – 64

Ausführung A

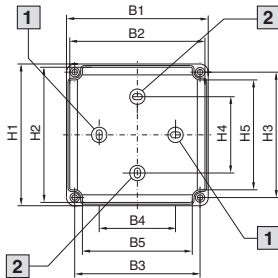

- 1** Entfällt bei PK 9500.XXX, PK 9501.XXX
- 2** Entfällt bei PK 9502.XXX, PK 9503.XXX

Ausführung B

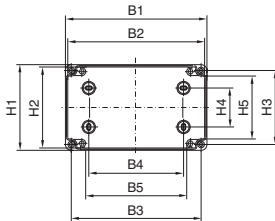

- B1 = Gehäusebreite
- B2 = Bestückbare Breite
- B3 = Mitte/Mitte Wandbefestigung außerhalb Dichtung
- B4 = Mitte/Mitte Wandbefestigung im Gehäuse
- B5 = Lichte Breite

Ausführung C

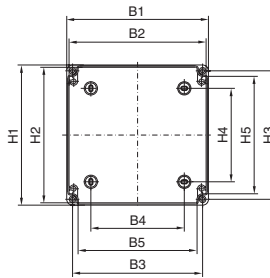

- H1 = Gehäusehöhe
- H2 = Bestückbare Höhe
- H3 = Mitte/Mitte Wandbefestigung außerhalb Dichtung
- H4 = Mitte/Mitte Wandbefestigung im Gehäuse
- H5 = Lichte Höhe

Ausführung D

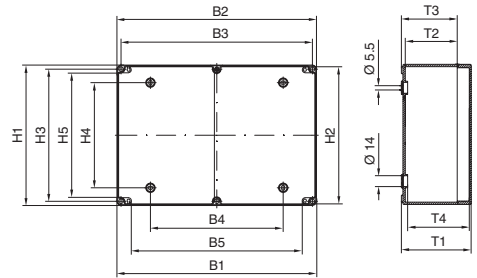

- T1 = Gesamttiefe
- T2 = Bestückbare Gehäusetiefe
- T3 = Gehäusetiefe
- T4 = Lichte Aufbauhöhe

Best.-Nr. PK	Ausführung	Breitenmaße mm					Höhenmaße mm					Tiefenmaße mm			
		B1	B2	B3	B4	B5	H1	H2	H3	H4	H5	T1	T2	T3	T4
9500.XXX	A	65	59	50	–	36	65	59	50	25	36	57	33	41	45
9501.XXX	A	65	59	50	–	36	65	59	50	25	36	81	33	41	69
9502.XXX	A	94	88	79	50	64	65	59	50	–	36	57	33	41	45
9503.XXX	A	94	88	79	50	64	65	59	50	–	36	81	33	41	69
9504.XXX	A	94	88	79	50	64	94	88	79	50	64	57	33	41	45
9505.XXX	A	94	88	79	50	64	94	88	79	50	64	81	33	41	69
9506.XXX	A	110	104	95	65	80	110	104	95	65	80	66	42	50	53
9507.XXX	A	110	104	95	65	80	110	104	95	65	80	90	42	50	77
9508.XXX	A	130	124	115	90	101	94	88	79	50	64	57	33	41	45
9509.XXX	A	130	124	115	90	101	94	88	79	50	64	81	33	41	69
9510.XXX	A	130	124	115	70	101	130	124	115	70	101	75	51	59	63
9511.XXX	A	130	124	115	70	101	130	124	115	70	101	99	51	59	87
9512.XXX	B	180	174	165	120	150	94	88	79	50	64	57	33	41	45
9513.XXX	B	180	174	165	120	150	94	88	79	50	64	81	33	41	69
9514.XXX	B	180	173	165	120	128	110	103	95	50	80	90	63	71	75
9515.XXX	B	180	173	165	120	128	110	103	95	50	80	111	63	71	97
9516.XXX¹⁾	B	180	173	165	120	128	110	103	95	50	80	165	63	71	150
9517.XXX	C	182	175	167	120	152	180	173	165	120	128	90	63	71	75
9518.XXX	C	182	175	167	120	152	180	173	165	120	128	111	63	71	97
9519.XXX¹⁾	C	182	175	167	120	152	180	173	165	120	128	165	63	71	150
9520.XXX	C	254	247	239	190	224	180	173	165	120	128	90	63	71	75
9521.XXX	C	254	247	239	190	224	180	173	165	120	128	111	63	71	97
9522.XXX¹⁾	C	254	247	239	190	224	180	173	165	120	128	165	63	71	150
9523.XXX	D	361	355	346	240	309	254	248	239	190	224	111	63	71	97
9524.XXX¹⁾	D	361	355	346	240	309	254	248	239	190	224	165	63	71	150

¹⁾ Ausführung .000.,100 mit abgeschrägtem Deckel

Aluminiumguss-Gehäuse GA

Klein- und Kompaktgehäuse-Broschüre Seite 66

Ausführung A

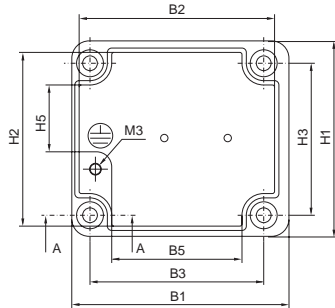

Ausführung B

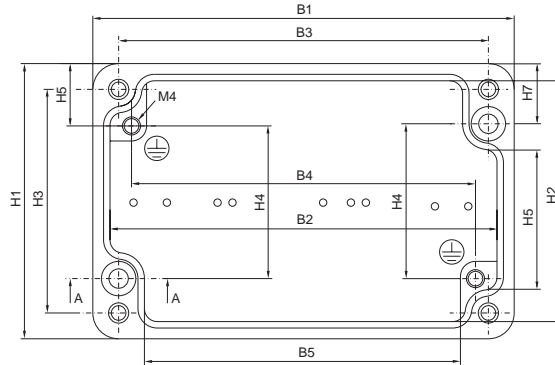

Schnitt A – A

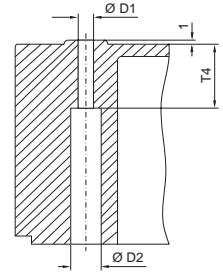

Ausführung C

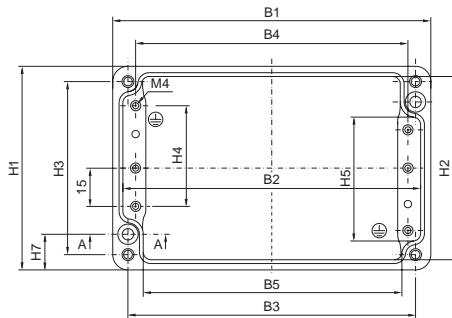

Ausführung D

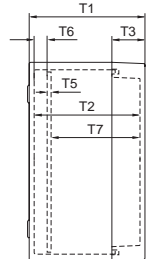
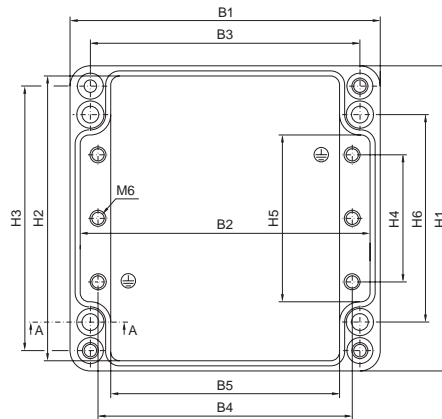

Hinweis:

Für kundenseitig gefertigte Einbauten dürfen die Breiten- und Höhenmaße der Montageplatte nicht überschritten werden.

Für die Gehäuse, bei denen keine Montageplatte lieferbar ist, gelten analog folgende Maße:

Best.-Nr. GA	Breite mm	Höhe mm
9100.210	43	38
9101.210	48	54
9102.210	88	54
9103.210	140	54
9104.210	64	69
9106.210	164	69
9107.210	239	69
9111.210	347	107

Best.-Nr. GA	Ausführung	Breitenmaße mm					Höhenmaße mm							Tiefenmaße mm							Durchmesser mm	
		B1	B2	B3	B4	B5	H1	H2	H3	H4	H5	H6	H7	T1	T2	T3	T4	T5	T6	T7	D1	D2
9100.210	A	50	45	40	-	30	45	40	35	-	18	-	-	30	25	6	5	-	-	-	4,3	7
9101.210	B	58	50	46	40	34	64	56	52	33	32	-	14	34	29	9	8	-	-	-	4,5	8
9102.210	B	98	90	86	81	74	64	57	52	33	32	-	14	35	29	10	8	-	-	-	4,5	8
9103.210	B	150	142	138	132	126	64	56	52	33	32	-	14	35	28	10	9	-	-	-	4,5	7,8
9104.210	C	75	66	63	56	52	80	71	68	39	48	-	14	57	50	15	9,5	-	-	-	4,5	8
9105.210	C	125	116	113	106	99	80	71	68	39	48	-	14	57	50	15	10	1,5	6	42,5	4,5	8
9106.210	C	175	166	163	156	152	80	71	68	39	48	-	14	57	50	15	8	1,5	6	42,5	4,5	7
9107.210	C	250	241	238	231	226	80	71	68	39	48	-	14	57	50	15	9,5	1,5	6	42,5	4,5	7,5
9108.210	D	122	112	106	95	90	120	111	104	52	64	82	-	80	72	20	15,5	1,5	8	62,5	6,5	10,5
9110.210	D	220	211	204	195	183	120	111	104	50	64	82	-	91	82	30	15	1,5	9	71,5	6,7	11
9111.210	D	360	349	344	333	322	120	111	104	48	62	82	-	82	72	20	9	2	8,5	61,5	6,5	10,8
9112.210	D	160	151	140	130	120	160	151	140	76	89	110	-	91	82	20	20	2	8,5	71,5	7	12
9113.210	D	260	251	240	230	220	160	151	140	76	90	110	-	91	82	20	19	1,5	8,5	72	7	13
9114.210	D	360	350	340	330	316	160	151	140	76	89	110	-	91	82	20	19	2	9	71	7	13,5
9116.210	D	202	190	180	170	159	232	221	210	144	159	180	-	111	102	20	21	2	9	91	6	13
9117.210	D	280	271	260	250	239	232	221	210	144	159	180	-	111	102	20	21	2	9	91	6	13
9118.210	D	334	321	310	300	289	233	223	210	144	160	180	-	111	102	20	25	2	9	91	6,4	13,5
9119.210	D	330	321	310	300	290	230	221	210	144	160	180	-	181	170	20	9	2	9	159	7,5	11

Kompakt-Schaltschränke HD, eintürig

Klein- und Kompaktgehäuse-Broschüre Seite 71

HD 1316.X00, HD 1317.X00

HD 1302.X00, HD 1306.X00, HD 1307.X00,
HD 1308.X00, HD 1310.X00, HD 1320.X00

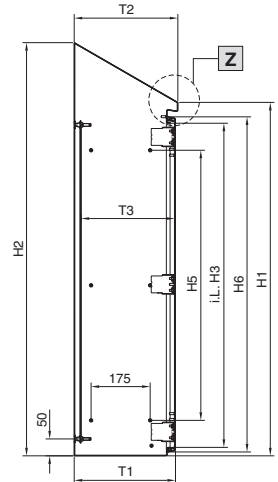
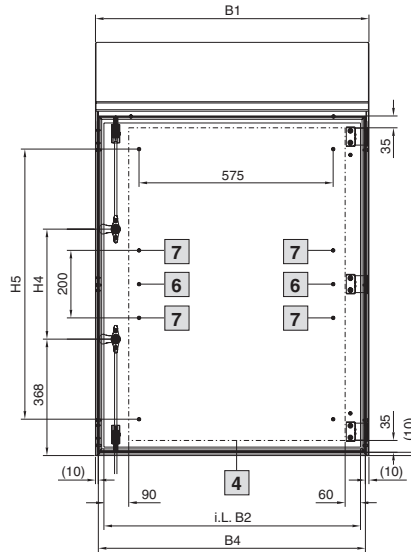
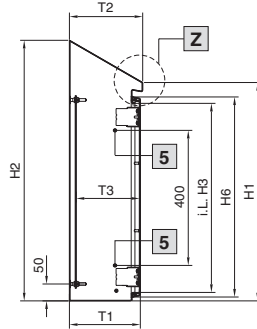
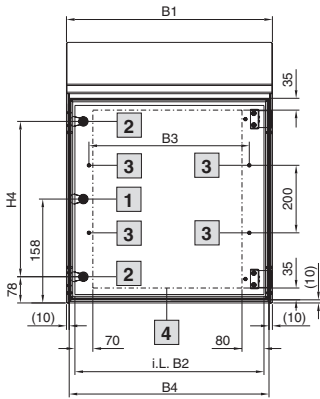

- 1** Bei HD 1302.X00
- 2** Bei HD 1306.X00, HD 1307.X00,
HD 1308.X00, HD 1310.X00,
HD 1320.X00
- 3** Bei HD 1307.X00, HD 1308.X00,
HD 1310.X00

- 4** Max. Einbaufäche Tür
- 5** Bei HD 1308.X00,
HD 1310.X00

- 6** Bei HD 1316.X00
- 7** Bei HD 1317.X00

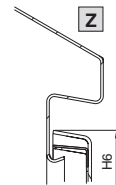

HD 1317.X00

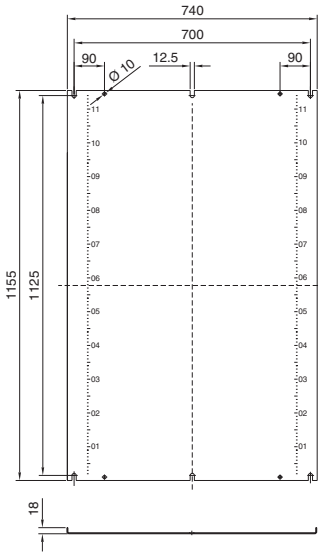

HD 1316.X00

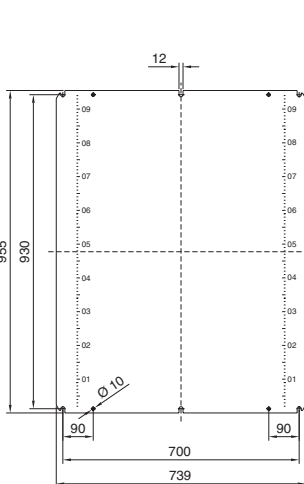

HD 1306.X00, HD 1307.X00,
HD 1308.X00, HD 1310.X00,
HD 1320.X00

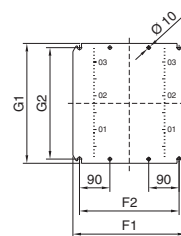

HD 1302.X00

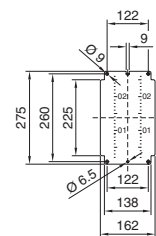

Montageplatte

- F1 = Montageplattenbreite
- F2 = Breitenabstand Befestigungsbohrungen
- G1 = Montageplattenhöhe
- G2 = Höhenabstand Befestigungsbohrungen

Schrank

- B1 = Gesamtbreite
- B2 = Lichte Breite Gehäuse
- B3 = Breitenabstand Gewindebolzen
an der Tür
- B4 = Breite der Tür

- H1 = Gehäusehöhe vorne
- H2 = Gehäusehöhe hinten
- H3 = Lichte Höhe Gehäuse
- H4 = Abstand Verschlüsse
- H5 = Höhenabstand Gewindebolzen
an der Tür
- H6 = Höhe der Tür

- T1 = Tiefe zwischen Rückwand und Tür
- T2 = Gesamttiefe
- T3 = Mögliche Montagetiefe
(Montageplattenaufbau)

Best.-Nr. HD	Breitenmaße mm				Höhenmaße mm						Tiefenmaße mm			Montageplatten mm				Materialstärke mm		
	B1	B2	B3	B4	H1	H2	H3	H4	H5	H6	T1	T2	T3	F1	F2	G1	G2	Gehäuse	Tür	Montageplatte
1302.X00	220	170	-	200	350	437	260	-	-	293	155	162	113 - 130	-	-	-	-	1,25	1,5	2,0
1306.X00	390	340	-	370	430	549	340	240	-	373	210	217	168 - 185	334	295	355	330	1,5	1,5	2,0
1307.X00	510	460	375	490	550	669	460	360	-	493	210	217	168 - 185	449	410	470	445	1,5	1,5	2,5
1308.X00	390	340	275	370	650	769	560	460	-	593	210	217	168 - 185	334	295	570	545	1,5	1,5	2,5
1310.X00	610	560	475	590	650	769	560	460	-	593	210	217	168 - 185	549	510	570	545	1,5	2,0	2,5
1316.X00	810	760	-	790	1050	1221	960	280	800	993	300	307	258 - 275	-	-	-	-	1,5	2,0	3,0
1317.X00	810	760	-	790	1250	1421	1160	480	1000	1193	300	307	258 - 275	-	-	-	-	1,5	2,0	3,0
1320.X00	610	560	-	590	430	601	340	240	-	373	300	307	258 - 275	549	510	355	330	1,5	1,5	2,5

Tastergehäuse

Klein- und Kompaktgehäuse-Broschüre Seite 78

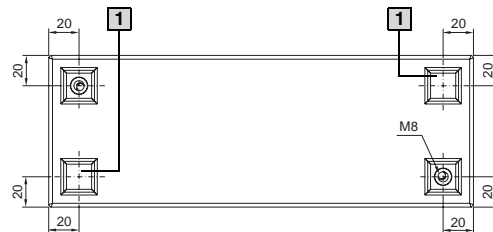

Best.-Nr. SM	B1	B2	Lochung
2384.010	100	98	A
2384.020	160	158	A, B
2384.030	220	218	A, B, C
2384.040	280	278	A, B, C, D

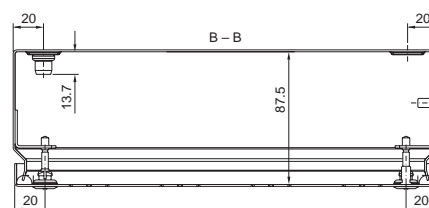
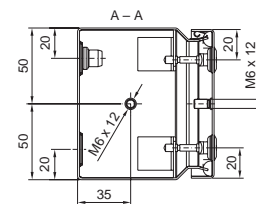
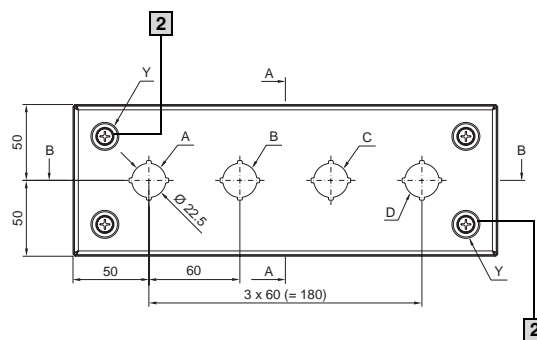
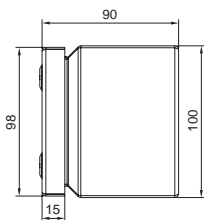
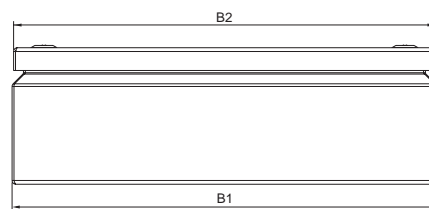

1 Zusätzliche Befestigung möglich

2 Entfällt bei SM 2384.010

Premium Line KL, Schutzart IP 69K

Klein- und Kompaktgehäuse-Broschüre Seite 80

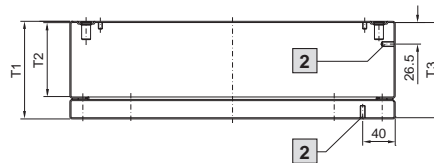
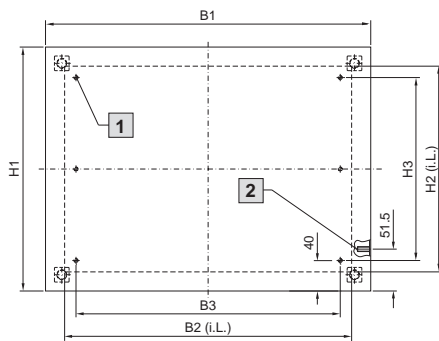

- 1** Anschweißbolzen M5 x 8 (6x)
- 2** Erdungsbolzen M6 x 15

Best.-Nr. KL	1024.010	1024.020	1024.030	1024.040
B1 = Gesamtbreite in mm	150	150	300	400
H1 = Gesamthöhe in mm	150	150	200	300
T1 = Gesamttiefe in mm	80	120	120	120
B2 = Lichte Breite Gehäuse	103	103	253	353
B3 = Achsabstand der Bolzen	75	75	225	325
H2 = Lichte Höhe Gehäuse	103	103	153	253
H3 = Achsabstand der Bolzen	75	75	125	225
T2 = Lichte Tiefe, nur Gehäuse	51,5	91,5	91,5	91,5
T3 = Lichte Tiefe	77	117	117	117
Mögliche Montagetiefe bei eingebauter Montageplatte, siehe Seite 85.	60	100	100	100

Kompakt-Schaltschrank AE, Schutzart IP 69K

Klein- und Kompaktgehäuse-Broschüre Seite 84

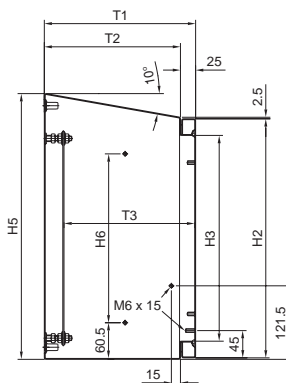
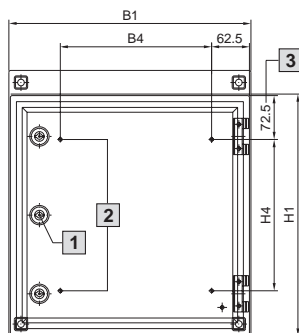

AE 1101.120 –
AE 1101.140

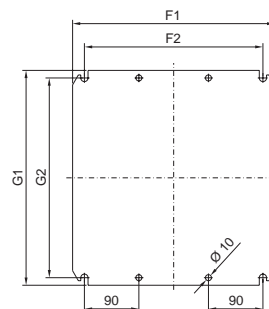

AE 1101.110

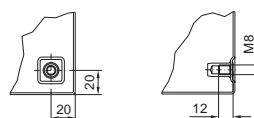
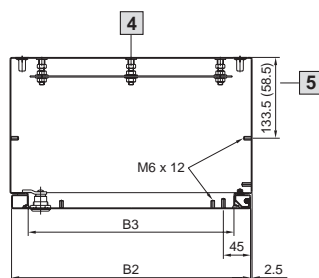
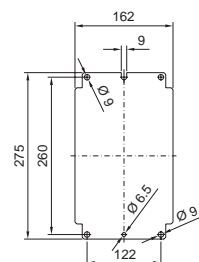

- 1** Bei AE 1101.110/120 ein Vorreiberverschluss
- 2** Entfallen bei AE 1101.110
- 3** 75 bei AE 1101.110

- 4** Bei AE 1101.110 oben nur eine Montageplattenbefestigung
- 5** 58.5 bei AE 1101.110

Best.-Nr. AE	B1	B2	B3	B4	H1	H2	H3	H4	H5	H6	T1	T2	T3	F1	F2	G1	G2
1101.110	230	225	170	-	330	325	270	175	352	209	155	130	135	-	-	-	-
1101.120	400	395	340	250	400	395	340	250	439	279	250	225	208 – 224	334	295	355	330
1101.130	400	395	340	250	650	645	590	500	689	529	250	225	208 – 224	334	295	570	545
1101.140	650	645	590	500	650	645	590	500	689	529	250	225	208 – 224	549	510	570	545

Befestigungsbolzen

für **Socket** Klein- und Kompaktgehäuse-Broschüre Seite 86

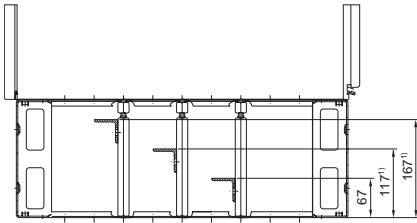

1) nur bei Höhe 200 mm

Best.-Nr. SZ	Für Socket-Blende Höhe mm
2819.000	100
2819.200	200

Innentür

für **AE IP 69K** Klein- und Kompaktgehäuse-Broschüre Seite 35

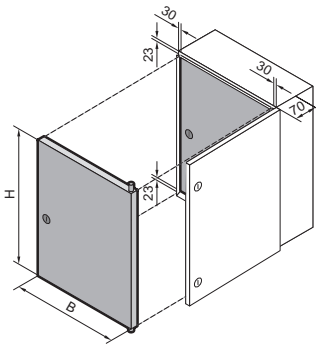

Best.-Nr. AE	Für AE-Gehäuse	B mm	H mm
1101.910	1101.010/.110	160	260
1101.920	1101.020/.120	330	330
1101.930	1101.030/.130	330	580
1101.940	1101.040/.140	580	580

Profilhalbzylinder-Verschluss

für **Kompakt-Schaltschränke AE** Klein- und Kompaktgehäuse-Broschüre Seite 93

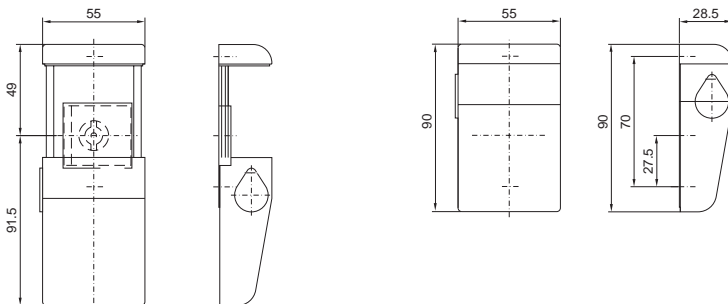

Zubehör

Regendächer

für **CM, Stahlblechausführung** Klein- und Kompaktgehäuse-Broschüre Seite 22

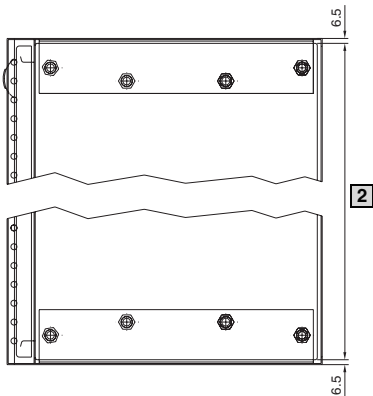
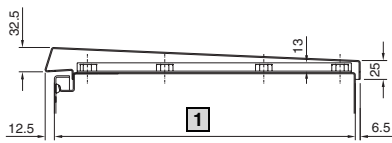

- 1 Gehäusetiefe
- 2 Gehäusebreite

Regendächer

für **AE** Klein- und Kompaktgehäuse-Broschüre Seite 95

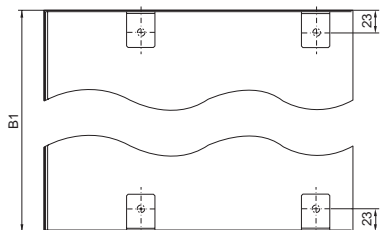
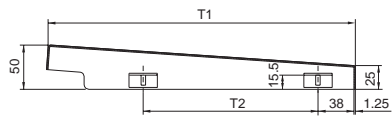

- B1 = Gehäusebreite + 11 mm
- T1 = Gehäusetiefe + 25 mm
- T2 = Gehäusetiefe - 90 mm,
ab Gehäusebreite 600 mm
Gehäusetiefe - 115 mm

Staubschutzleiste

für **AE, CM, EB, KL und BG** Klein- und Kompaktgehäuse-Broschüre Seite 96

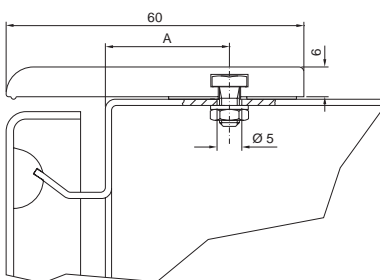

Für Gehäuse	Länge mm	A mm
AE	1200	25
CM		20
KL, EB, BG		20,5

Wandbefestigungshalter

Klein- und Kompaktgehäuse-Broschüre Seite 96

Für KL-, EB- und BG-Gehäuse

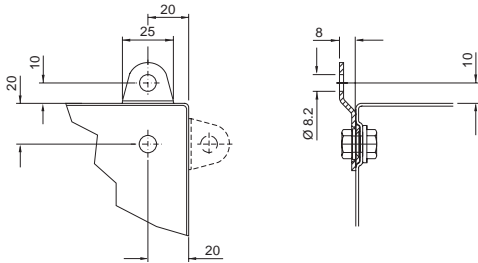

Für KL-, EB-, BG-, AE- und CM-Gehäuse

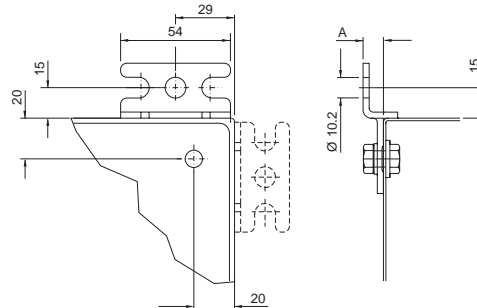

Best.-Nr. SZ	Wandabstand (A) mm
2503.000	40
2503.010	
2508.000	10
2508.010	
2433.000	10
2433.500	10

Wandbefestigungswinkel

für Kompakt-Schaltschränke Klein- und Kompaktgehäuse-Broschüre Seite 96

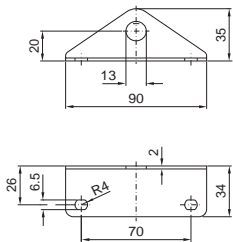

Montageplatte

für Premium Line KL Klein- und Kompaktgehäuse-Broschüre Seite 85

Montageplattenbefestigung

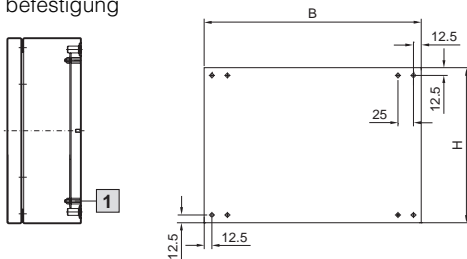

1 Abstandsbolzen
M5 x 15

Best.-Nr. KL	Für KL-Gehäuse	B mm	H mm
1024.910	1024.010	100	100
	1024.020		
1024.920	1024.030	250	150
1024.930	1024.040	350	250

Zubehör

Montageplatten

Klein- und Kompaktgehäuse-Broschüre Seite 97/98

TS 8612.400
Einhängbar

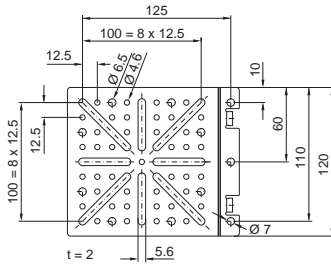

TS 8612.410
Verschraubbar, groß

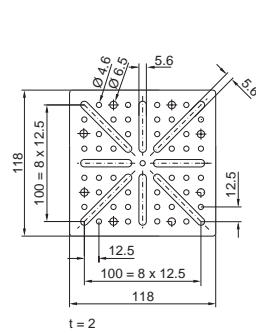

TS 4532.000
Verschraubbar, klein

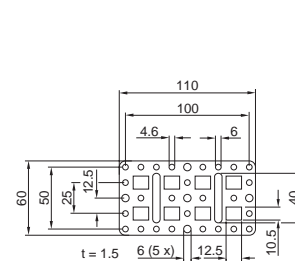

Montagewinkel

Klein- und Kompaktgehäuse-Broschüre Seite 98

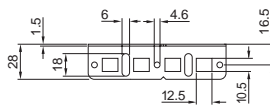
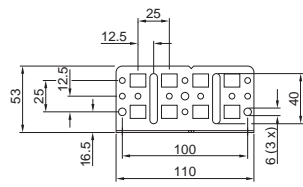

Universalwinkel

Klein- und Kompaktgehäuse-Broschüre Seite 98

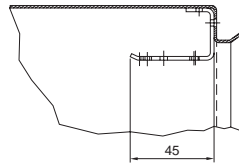
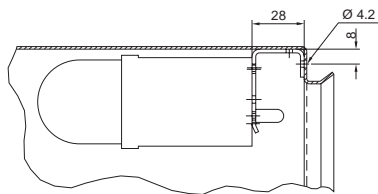

Montagebügel

Klein- und Kompaktgehäuse-Broschüre Seite 98

SZ 2365.000
flach

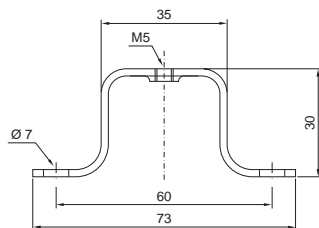

SZ 2366.000
geneigt

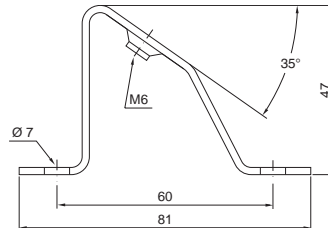

Schiene

für EMV-Schirmbügel und Zugentlastung Klein- und Kompaktgehäuse-Broschüre Seite 103

Schiene

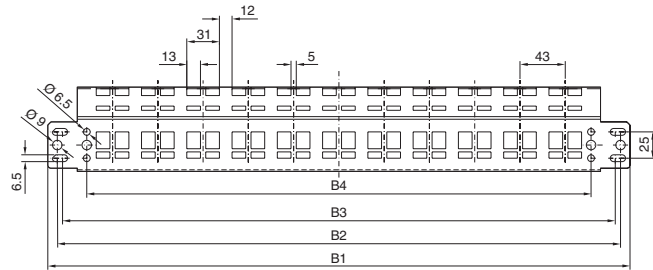

Haltebügel

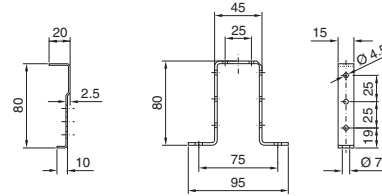

Best.-Nr. SZ	Für Schrankbreite	B1	B2	B3	B4
	mm				
2388.600	600	553	535	525	479
2388.800	800	753	735	725	679
2388.000	1000	953	935	925	879
2388.120	1200	1153	1135	1125	1079

Kunststoff-Kabelflanschplatten

mit vorgeprägten Lochungen Klein- und Kompaktgehäuse-Broschüre Seite 36

Metrische Lochungen

Größe 1

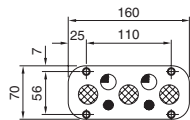

Größe 3

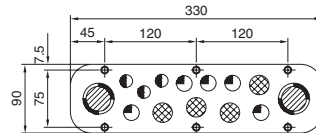

Größe 4

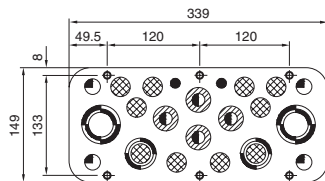

Größe 5

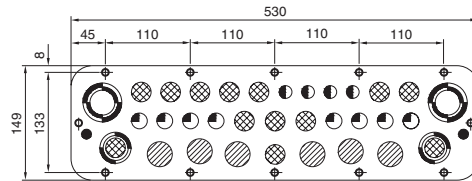

Best.-Nr. SZ	Größe	•	◐	◑	◒	◓	◔	◕	◖	◗	◘	◙	◚
		M12	M16	M20	M25	M32	M16 oder M32	M25 oder M40	M32 oder M40	M40 oder M50			
2560.010	1	2	-	2	3	-	-	-	-	-	-	-	-
2561.010	3	-	3	5	4	-	-	-	2	-	-	-	-
2562.010	4	2	-	4	8	-	4	2	-	-	-	2	-
2563.010	5	2	4	8	11	6	-	2	-	-	-	2	-

Technik im Detail

Zubehör

Kunststoff-Kabelflanschplatten

mit Membranen Klein- und Kompaktgehäuse-Broschüre Seite 37

Größe 3

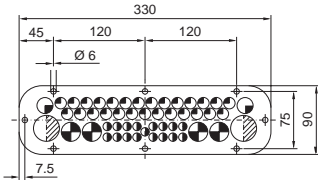

Größe 4

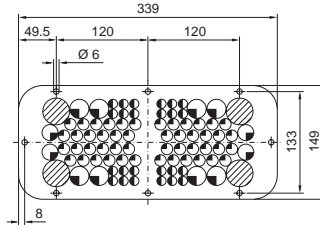

Größe 5

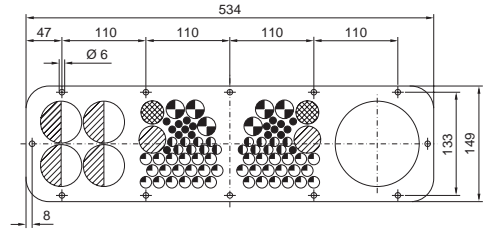

Best.-Nr. SZ	Größe	●	◐	◑	◒	◓	◔	◕	◖	◗	◘	◙	○	
		Durchmesser mm												
		5 – 9	6 – 11	7 – 12	10 – 15	15 – 21	15 – 24	15 – 25	16 – 25	19 – 34	23 – 30	26 – 35	26 – 54	50 – 110
2561.500	3	–	17	–	27	2	–	–	4	2	–	–	–	–
2562.500	4	–	–	24	48	4	–	8	–	–	–	4	–	–
2563.500	5	18	–	16	36	–	6	–	–	–	2	2	4	1

Metall-Flanschplatten

vorgeprägt Klein- und Kompaktgehäuse-Broschüre Seite 37

Größe 3

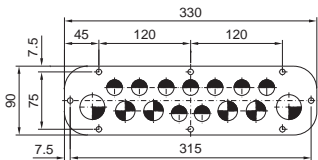

Größe 4

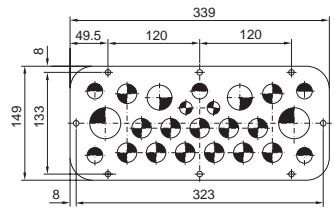

Größe 5

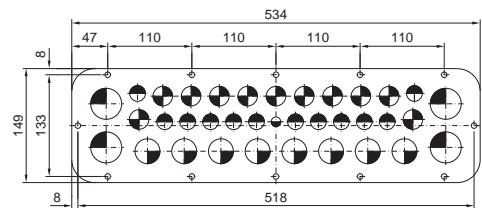

Best.-Nr. SZ	Größe	◐	◑	◒	◓	◔	◕
		Durchmesser					
		M12	M16	M20	M25	M32	M40
2561.100	3	–	–	9	4	2	–
2562.100	4	–	2	5	13	2	2
2563.100	5	1	–	12	11	8	4

Metall-Flanschplatten

geschlossen Klein- und Kompaktgehäuse-Broschüre Seite 37

SZ 2560.400
Größe 1

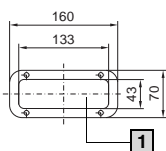

SZ 2561.400
Größe 3

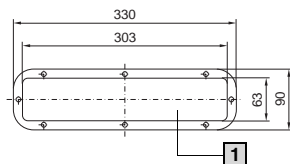

SZ 2562.400
Größe 4

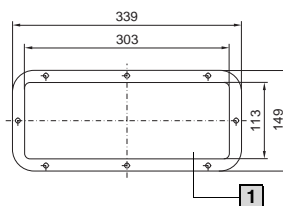

SZ 2563.150
Größe 5

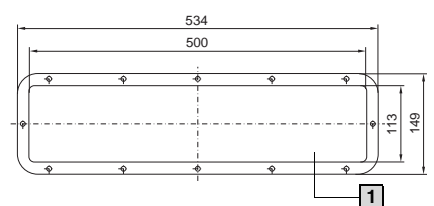

1 Bestückbare Fläche

Kunststoff-Kabelflanschplatten

mit vorgeprägten PG-Lochungen Klein- und Kompaktgehäuse-Broschüre Seite 53

KL 1581.000

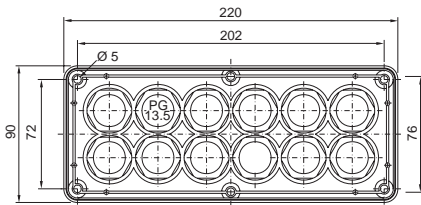

Best.-Nr. KL	Größe	PG	Anzahl
1581.000	2	13,5	12
1582.000		13,5	6
		16	2
		21	2

KL 1582.000

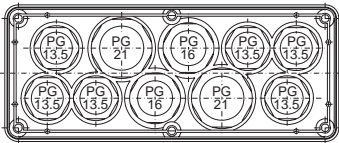

Metall-Flanschplatten

vorgeprägt Klein- und Kompaktgehäuse-Broschüre Seite 53

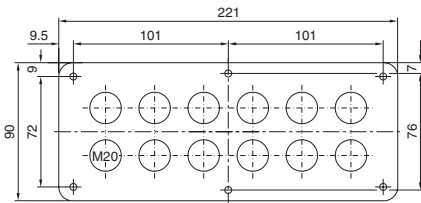

Best.-Nr. SZ	Größe	Ausführung	Anzahl
1581.100	2	M20	12

Metall-Flanschplatten

ohne Ausbruch Klein- und Kompaktgehäuse-Broschüre Seite 53

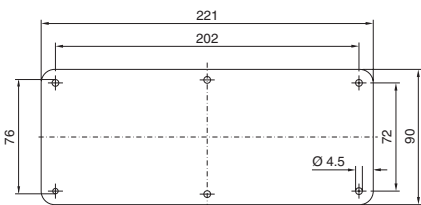

Best.-Nr. KL	Größe
1158.500	2

Technik im Detail

Zubehör

Steckerdurchführung

Klein- und Kompaktgehäuse-Broschüre Seite 106

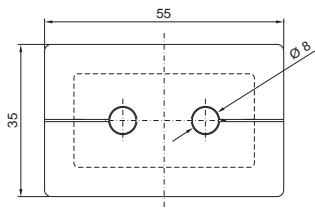

SZ 2400.300

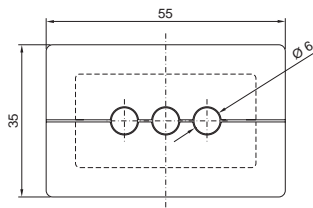

SZ 2400.500

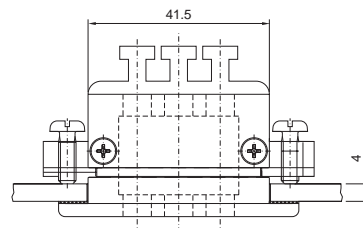
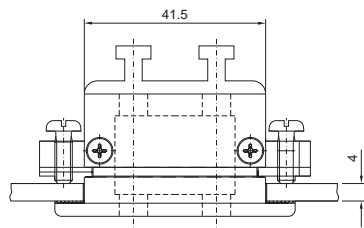
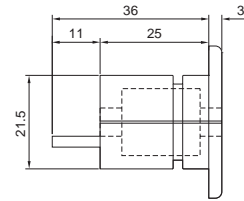

Montageausschnitt

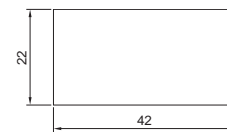

Best.-Nr. SZ	Passend für
2400.300	2 Kabel Ø 6 bis Ø 8 mm
2400.500	3 Kabel Ø 4 bis Ø 6 mm

Kabelkanal

für Montageplatte Klein- und Kompaktgehäuse-Broschüre Seite 107

B = 30, 40, 60 mm

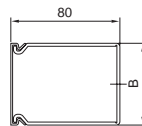
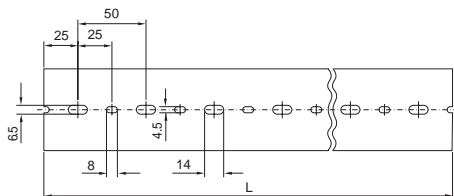

B = 80, 100 mm

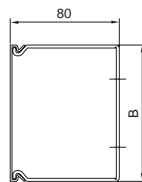
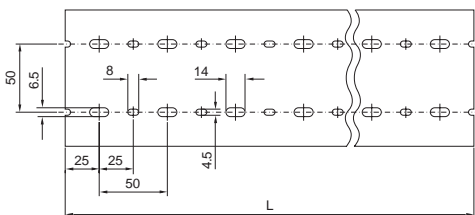

Best.-Nr. TS	Länge (L) mm	Breite (B) mm
8800.750	2000	30
8800.751		40
8800.752		60
8800.753		80
8800.754		100

Kompakt-Schwenkrahmen

für AE Klein- und Kompaktgehäuse-Broschüre Seite 38

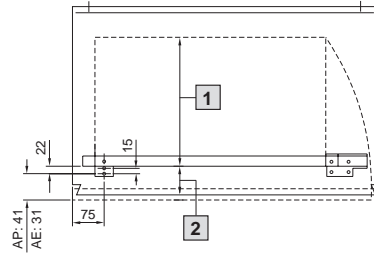
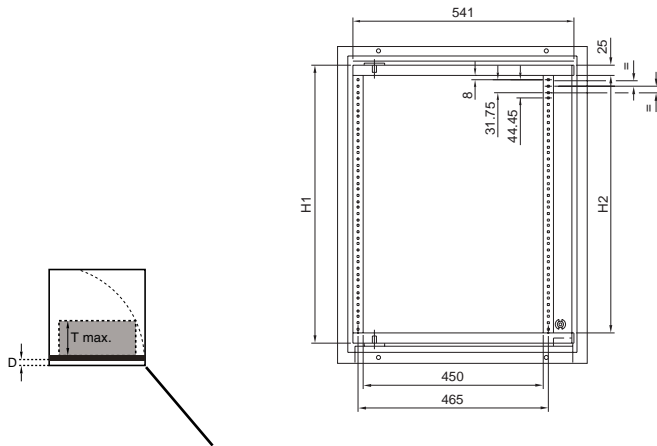

1 T = max. Einbautiefe (siehe Tabelle)

2 D = 38 (53, 68, 83)

Für Kompakt-Schrank AE			Höheneinheiten	6 HE	11 HE	14 HE
Schrank		Max. Einbautiefe (T max.) mm	Best.-Nr. SR	2026.200	2027.200	2034.200
Breite mm	Tiefe mm		Für Schrankhöhe mm	380	600	760
			H1 (mm)	320	542	676
			H2 (mm)	270	492	626
600	210	145	Lackiert	1039.500	1060.500	1076.500
			Edelstahl	1009.X00	1010.X00	1012.X00
600	350	265	Lackiert	1339.500	1360.500	1376.500
760	210	145	Lackiert	-	-	1077.500
			Lackiert	-	-	1073.500
760	300	235	Edelstahl	-	-	1014.X00

Rittal – Das System.

Schneller – besser – überall.

Maximale Effizienz, reduzierte Kosten, Energieeinsparungen. Die Rittal Strategie lautet:

In Systemlösungen denken und ein System für alle Anwendungsfälle bereitstellen – von der Energieverteilung, Automatisierung über die Gebäudeinstallation bis zur IT-Infrastruktur.

Und seinen Kunden bislang unerreichte Vorteile bieten.

- Schaltschrank-Systeme
- Stromverteilung
- Electronic Packaging
- System-Klimatisierung
- IT-Solutions
- Service

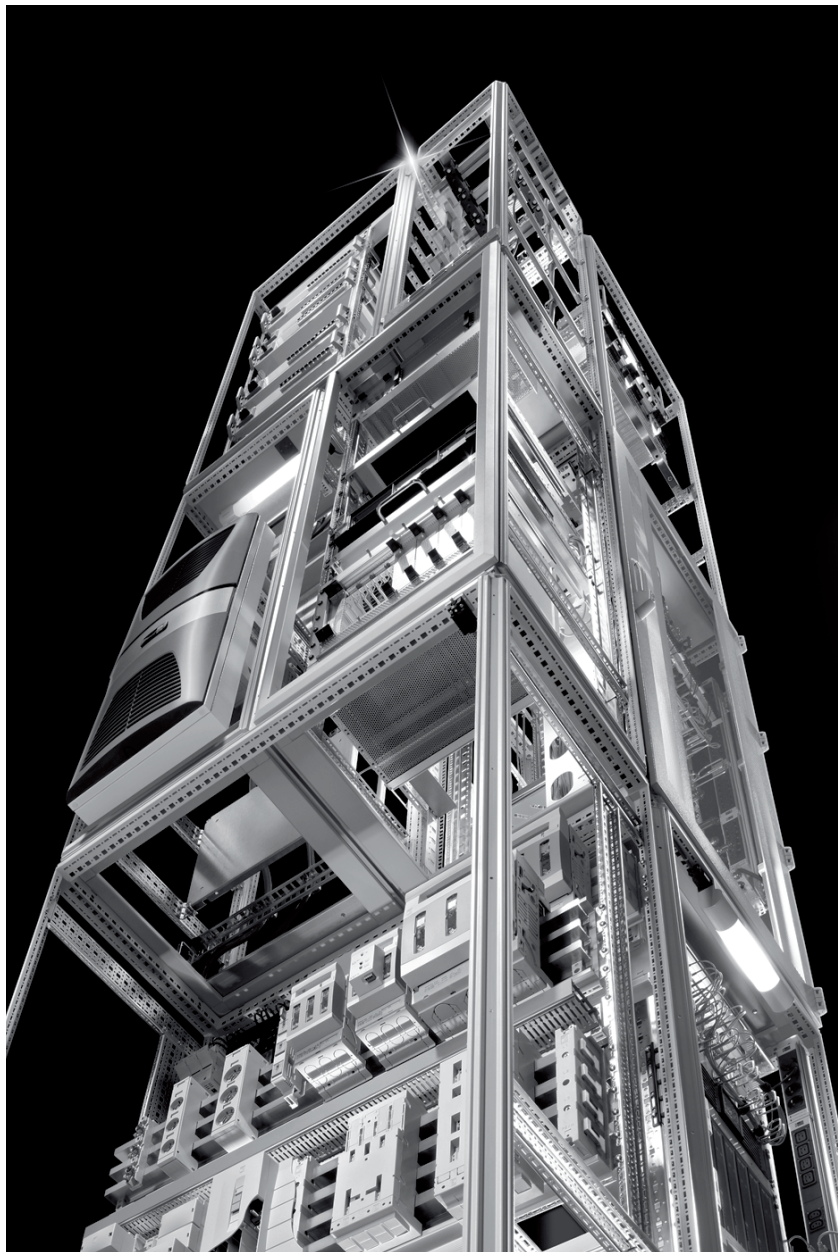

01/10