



PARA LIGHT ELECTRONICS CO.,LTD

11F.,No.8,Jiankang Rd.,Zhonghe Dist.,New Taipei City 235,Taiwan,

Tel: 886-2-2225-3733

Fax: 886-2-2225-4800

Mail:para@para.com.tw Website: http:// www.paralighttaiwan.com

DATA SHEET

PART NO. :PL-UVC2004004

REV : A/5

CUSTOMER'S APPROVAL : _____

DCC : _____

1. 产品描述

- PL-UVC2004004是一款恒压DC12V驱动的深杀菌模块
- 峰值波长280nm，可直接作用于细菌和病毒DNA，起到杀菌效果

2. 产品特点

- UVC LED灯珠，可靠性高
- 恒压DC12V驱动，结构紧凑
- LED集成一次光学透镜，能量密度提升2-3倍
- 可瞬间频繁启动，无需预热
- 防水等级：IPX3

3. 推荐应用

- 表面杀菌
- 空气杀菌

4. 光电参数 (T_a=25°C, RH=30%)

参数	符号	测试	参数范围			单位
			最小值	典型值	最大值	
工作温度	-	-	-10	-	55	°C
储存温度	-	-	-10	-	60	°C
工作电流	IF	IF=100mA	240	260	300	mA
紫外辐射功率	∅e	IF=100mA	40	60	-	mW
输入电功率	P	IF=100mA	2.88	3.12	3.6	W
峰值波长	λ _p	IF=100mA	270	-	285	nm
热阻系数	R _{ih(j-sp)}	IF=100mA	-	15	-	°C/W

5. 产品尺寸

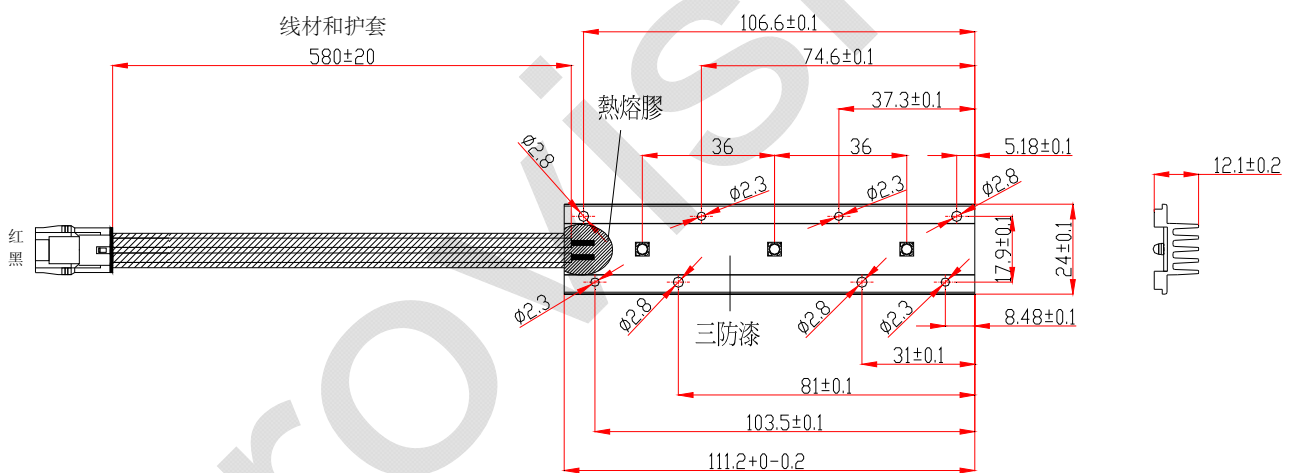

6. 电原理图

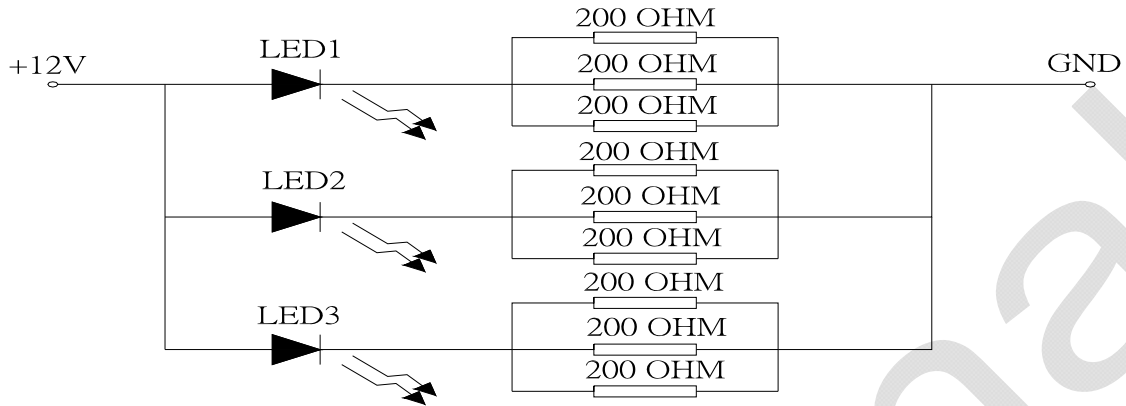

7. LED特性曲线

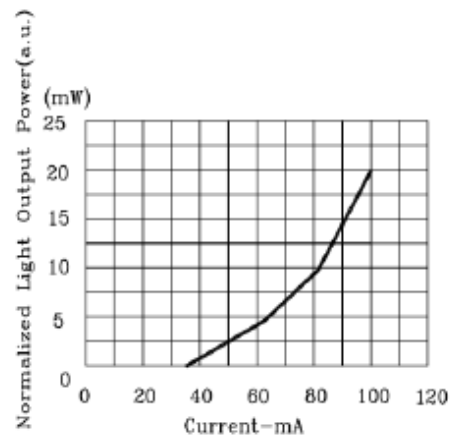
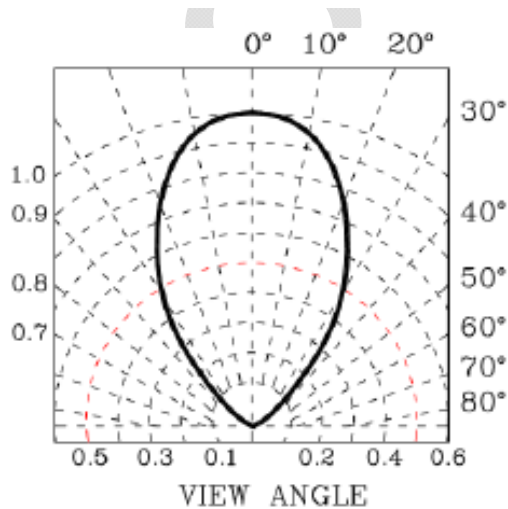
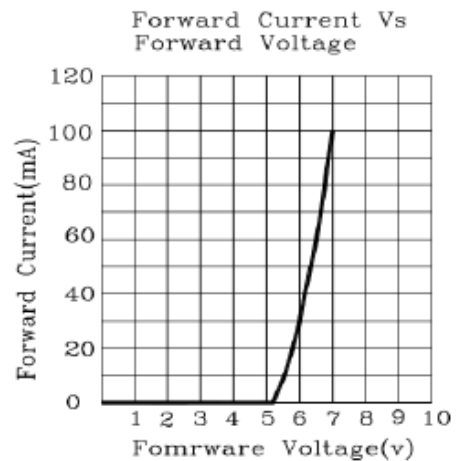
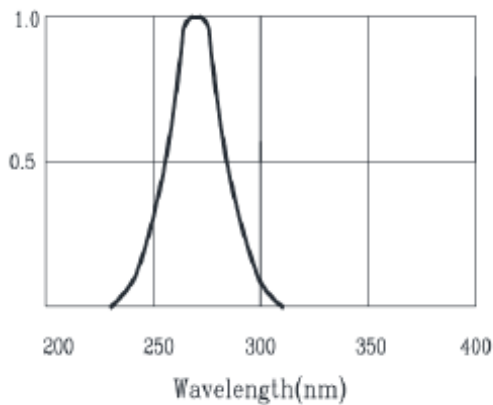

8. 可靠性测试 (TBC)

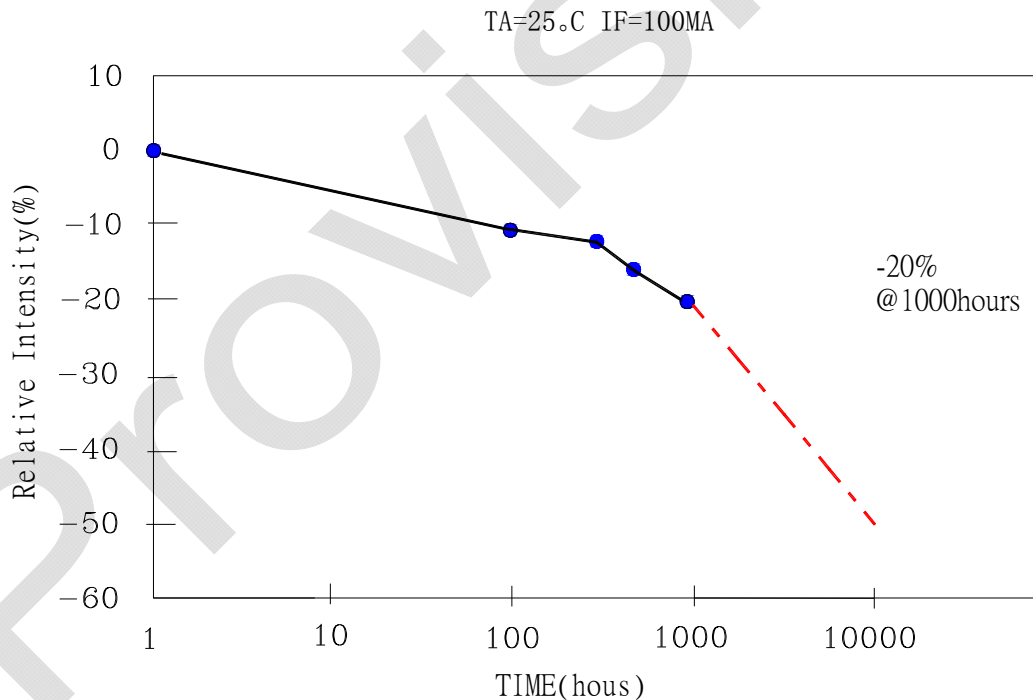

序号	测试项目	测试条件	测试时间/循环次数	样品数量
1	高温工作寿命	Ta=55 度, If=20mA	1000H	10
2	高温高湿工作寿命	Ta=55 度, RH=90%, If=20mA	500H	10
3	高温储存	Ta=60 度	1000H	10
4	高低温循环	-40°C (30min) ~ 60°C (30min)	1000H	10
5	开关测试	ON 5S, OFF 5S	50K	10

9. 壽命測試曲線圖



10. 安全提示

• 本产品会辐射深紫外线，超过一定辐射剂量会对人眼及皮肤有危害，在操作中应避免直视光源或添加防护措施，如手套、护目镜等。深紫外线只能穿透石英和特定硅胶，请勿过分担心。

	 <h2 style="margin: 0;">CAUTION</h2> <ul style="list-style-type: none"> • UV LEDs emit high intensity UV light. • Do not look directly into the UV light during operation. This can be harmful to your eyes and skin. • Wear protective eyewear to avoid exposure to UV light. • Attach caution labels to your products which contain UV LEDs. <p style="text-align: center; margin: 0;">Avoid direct eye and skin exposure to UV light. Keep out of reach of children.</p>
---	---

11. 材料列表

NO	品名	供货商	规格	使用量	单位
1	散热铝挤组合件	华泰	AL+SUS301 111.2*21.8*12.1mm打孔不带卡扣	1	PCS
2	铝基板	全讯	TONG-UV-3W-V0	1	pcs
3	光源	连云港光鼎	LT3535UVC-KCCM	3	pcs
4	电阻	祥如	1206 封装贴片 200 Ω 电阻 1% 1/4w	9	pcs
5	电阻	祥如	1206 封装贴片 0 Ω 电阻 1% 1/4w	2	pcs
6	端子	伟洛仕	JST:SYM-41T-P0.5A	1	pcs
7	卡扣	伟洛仕	JST:YLS-02V	1	pcs
8	纤维管	伟洛仕	金泰來: φ 3.5纤维管 L=580±10MM	1	pcs
9	SHG	伟洛仕	JST:YLR-02V	1	pcs
10	線材	伟洛仕	UL1015 22# 黑色 L=610±10MM	1	pcs
11	線材	伟洛仕	UL1015 22# 紅色 L=610±10MM	1	pcs
12	导热胶带	德萨	导热双面胶带 11MM*25M*0.3T	0.0044	卷
13	锡膏	淳光晖	无铅低温锡膏:LF20-SB4258 (500G/罐)	0.12	g
14	焊锡丝	强力控股	无铅焊锡丝:SnCu0.7 无卤 Φ0.8mm (1Kg/卷)	0.002	ROL
15	热熔胶	赛为莱特	热熔胶 φ 11*300 透明低卤	0.011	支
16	三防漆	金鴻泰	SK-7200EP (3L/罐)	0.002	L