

Характеристики

1 группа контактов - низкопрофильные (высота 15,4 мм)

43.41 - 1 группа контактов - 10 А

(3.2 mm pin pitch)

(выводы с шагом 3,2 мм)

43.41-1300 - 1 перекидной контакт НО - 10 А

(выводы с шагом 5 мм)

43.61-1300 - 1 перекидной контакт НО - 16 А

(выводы с шагом 5 мм)

Для печатного монтажа - напрямую или для использования с PCB розеткой (версия 43.41)

- Чувствительная обмотка пост. тока - 250 мВт (версия 10 А) - 400 мВт (версия 16 А)
- Очень высокий уровень изоляции между обмоткой и контактами 10 мм, изоляция 6 кВ (1.2/50 мкс)
- Контакты из бескадмиевого материала (предпочтительная версия)
- Уровень защиты: стандарт RT II, (возможно RT III)

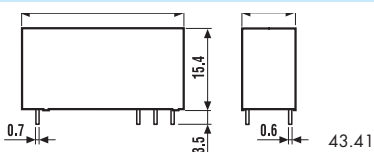

43.41

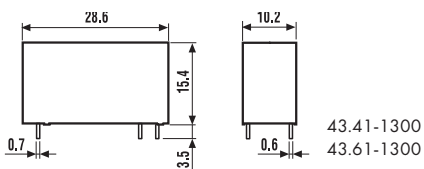

43.41-1300
43.61-1300

43.41

43.41-1300

43.61-1300



- Выводы с шагом 3,2 мм
- группа контактов 10 А
- напрямую или через монтажное гнездо PCB

- Выводы с шагом 5 мм
- 1 перекидной контакт НО 10 А
- установка на печатную плату

- Выводы с шагом 5 мм
- 1 перекидной контакт НО 16 А
- установка на печатную плату

43

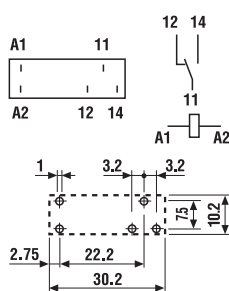

Вид сбоку

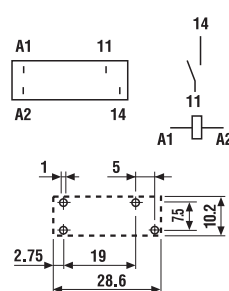

Вид сбоку

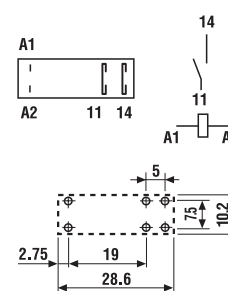

Вид сбоку

Характеристика контактов		43.41	43.41-1300	43.61-1300
Контактная группа (конфигурация)		1 перекидной контакт (SPDT)	1 перекидной контакт (SPST-NO)	1 перекидной контакт (SPST-NO)
Номинальный ток/Макс. пиковый ток	A	10/15	10/15	16/25
Ном. напряжение/Макс. напряжение	B	250/400	250/400	250/400
Номинальная нагрузка AC1	BA	2,500	2,500	4,000
Номинальная нагрузка для AC 15 (230 В пер. тока)	BA	500	500	750
Допустимая мощность однофазного двигателя (230 В пер. тока)		—	—	—
Отключающая способность DC1: 30/110/220 В		10/0.3/0.12	10/0.3/0.12	16/0.3/0.12
Минимальная нагрузка на переключение	мВт (В/мА)	300 (5/5)	300 (5/5)	300 (5/5)
Стандартный материал контакта		AgNi	AgNi	AgNi
Характеристика				
Номинальное напряжение (U _N)(В) пер. тока (50/60 Гц)		—	—	—
	В пост. тока	3 - 6 - 9 - 12 - 18 - 24 - 36 - 48	3 - 6 - 9 - 12 - 18 - 24 - 36 - 48	12 - 24 - 48
Номинальная мощность при пер./пост. токе	ВА (50 Гц)/Вт	—/0.25	—/0.25	—/0.4
Рабочий диапазон	пер. ток	—	—	—
	пост. ток	(0.7...1.5)U _N	(0.7...1.5)U _N	(0.7...1.2)U _N
Напряжение удержания	при пер./пост. токе	—/0.4 U _N	—/0.4 U _N	—/0.4 U _N
Напряжение отключения	при пер./пост. токе	—/0.05 U _N	—/0.05 U _N	—/0.05 U _N
Технические параметры				
Механическая долговечность при пер./пост. токе	в циклах	—/10 · 10 ⁶	—/10 · 10 ⁶	—/10 · 10 ⁶
Электрическая долговечность при ном. нагрузке AC1	в циклах	100 · 10 ³	100 · 10 ³	50 · 10 ³
Время вкл./выкл	мс	6/4	6/2	6/2
Изоляция между обмоткой и контактами (1.2/50 мкс)	кВ	6 (10 мм)	6 (10 мм)	6 (10 мм)
Электрическая прочность между открытыми контактами	В AC	1,000	1,000	1,000
Диапазон температур	°C	—40...+85	—40...+85	—40...+85
Категория защиты		RT II	RT II	RT II
Сертификация (в соответствии с типом)				

Информация по заказам

Пример: 43 серия низкопрофильных PCB реле, 1 перекидных контакта (SPDT), напряжение обмотки 24 В для пост. тока.

43 . **4** **3** . **4** **1** . **7** . **0** **2** **4** . **2** **0** **0** **0**

Серия

Тип

4 = ПМ - для 3.2-мм выводов (CO/SPDT) ПМ - для 5мм выводов (НО/SPST-НО)

6 = ПМ - для 5-мм выводов (16 А)

Кол-во контактов

1 = 1 контакта

Тип обмотки

7 = чувств. при пост. токе (только для 43.41)

9 = пост. ток (только для 43.61)

Напряжение обмотки

См. характеристики

A: Материал контактов

1 = Стандартный AgNi

2 = AgCdO

4 = AgSnO₂

5 = AgNi + Au (5 μm)

B: Схема контакта

0 = CO (SPDT) - (только для 43.41)

3 = NO (SPST)

D: Варианты

0 = Категория защиты (RT II)

1 = Защищенная версия (RT III)

C: Опции

0 = Нет

Выбор характеристик и опций: возможны комбинации только в одном ряду.

Предпочтительные варианты выделены **жирным шрифтом**.

Тип	Тип	A	B	C	D
43.41	Чувств. при пост. токе	1 - 2 - 4 - 5	0 - 3	0	0 - 1
43.61	при пост. токе	1 - 2 - 4	3	0	0

Технические параметры

Изоляция					
Изоляция в соответствии с EN 61810-1 ed. 2	Номинальное напряжение изоляции	V	250	400	
	Номинальное напряжение пробоя	кВ	4	4	
	Уровень загрязнения		3	2	
	Категория перегрузки		III	III	
Изоляция между обмоткой и контактами (1.2/50 мкс)		кВ	6 (10 мм)		
Электрическая прочность между открытыми контактами		V перем. тока	1,000		
Устойчивость к перепадам					
Разрыв (5...50) нс, 5 кГц, на A1 - A2			EN 61000-4-4	уровень 4 (4 кВ)	
Импульс (1.2/50 мкс) на A1 - A2 (при дифференциальном включении)			EN 61000-4-5	уровень 3 (2 кВ)	
Прочее					
Время дребезга: НО/НЗ		мс	3/6		
Виброустойчивость (5...55 Гц,) макс. ± 1 мм: НО/НЗ		г/г	15/3		
Ударопрочность		г	15		
Потери мощности	без нагрузки	Вт	0.25 (43.41)	0.4 (43.61)	
	при номинальном токе	Вт	1.3 (43.41)	2 (43.61)	
Рекомендуемое расстояние между реле на плате		мм	Ω 5		

Характеристика контактов

F 43 - Электрическая долговечность (АС) при ном. нагрузке

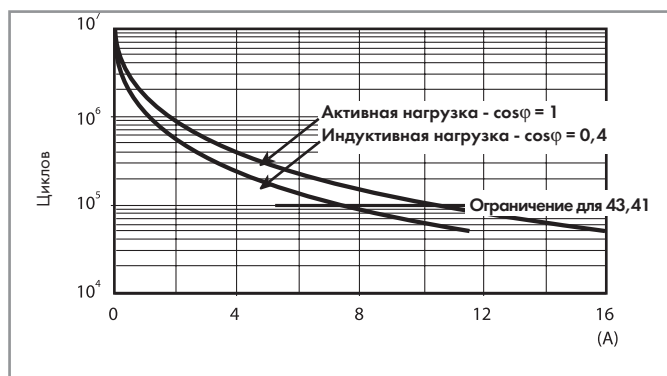

H 43 - Макс. отключающая способность DC1

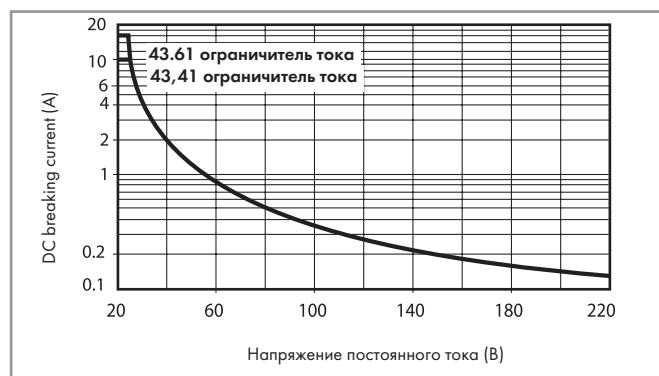

43

- При переключении активной нагрузки (DC1) значения напряжения и тока которой находятся в нижней части графика (под характеристикой), величина ожидаемого электрического ресурса для 43.41 составит Ω 100-103 циклов, и Ω 50-103 циклов для 43.61.
 - В случае нагрузок DC13 подключение диода параллельно нагрузке позволит получить такой же электрический ресурс, как и для нагрузки DC1.
- Примечание: время отключения нагрузки возрастет.

Характеристики обмотки

Версия для пост. тока (0,25 Вт - версия с повышенной чувствительностью, тип 43.41)

Номинальное напряжение U_N В	Код обмотки	Рабочий диапазон		Сопротивление R Ом	Номин. поглощающая спос. обмотки мА
		$U_{мин}$ В	$U_{мах}$ В		
3	7.003	2.2	4.5	36	83.5
6	7.006	4.2	9	150	40
9	7.009	6.5	13.5	324	27.7
12	7.012	8.4	18	580	20.7
18	7.018	13	27	1,296	13.8
24	7.024	16.8	36	2,200	10.9
36	7.036	25.2	54	5,184	6.9
48	7.048	33.6	72	9,200	5.2

R 43 - Отношение рабочего диапазона для пост. тока к температуре окр. среды

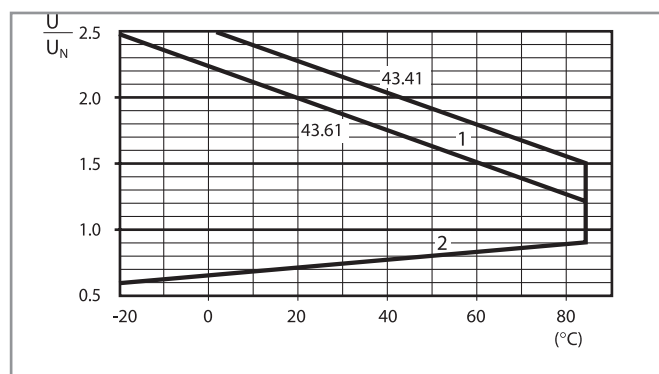

- 1 - Макс. допустимое напряжение на обмотке.
- 2 - Мин. считываемое напряжение при температуре окружающей среды.

Версия для пост. тока (0,4 Вт - стандартная версия, тип 43.61)

Номинальное напряжение U_N В	Код обмотки	Рабочий диапазон		Сопротивление R Ом	Номин. поглощающая спос. обмотки мА
		$U_{мин}$ В	$U_{мах}$ В		
12	9.012	8.4	14.4	360	33.3
24	9.024	16.8	28.8	1,400	17.1
48	9.048	33.6	57.6	5,760	8.3



95.23

Сертификация
(в соответствии с типом)



43

PCB розетка (только для перекидных контактов)	95.23 (синий)	95.23.0 (черный)
Тип реле	43.41	43.41
Аксессуары		
Металлический удерживающий зажим (поставляется с розеткой - код корпуса SNA)	095.43	
Технические параметры		
Номинальные значения	10 А - 250 В	
Изоляция	Ω 6 кВт (1.2/50 мкс), между обмоткой и контактами	
Категория защиты	IP 20	
Температура окружающей среды	°C -40...+70	

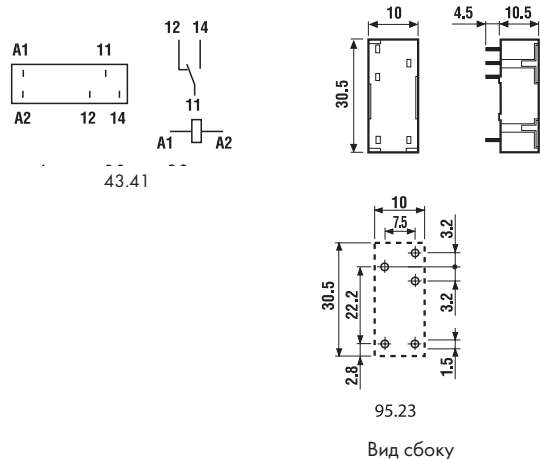

Коды на упаковке

Кодировка зажимов и упаковки розеток.

Варианты кодировки обозначаются тремя последними буквами:



A Стандартная упаковка

SN Металлический удерживающий зажим



Без удерживающего зажима